

**3M** Science.  
Applied to Life.

3M Járműipar

# Termékkatalógus



**Innovatív vállalként a 3M folyamatosan arra törekszik, hogy termékei megfeleljenek a modern festékrendszerek és javítási technikák által támasztott követelményeknek. Az olyan innovációk, mint a Cubitron™ II, Trizact™ vagy a PPS™ mind azt a célt szolgálják, hogy a javítás különböző fázisaiban produktív megoldást jelentsenek.**

# Tartalomjegyzék

## I. Fényezési segédanyagok

1. Csiszolástechnika .....	3
2. Maszkolás .....	18
3. Festékkeverés és szórástechnika .....	27
4. Lakkcsiszolás és polírozás .....	34
5. Felület tisztító eszközök .....	45
6. Vegyi termékek .....	49

## II. Karosszéria javítás

1. Karosszéria javító termékek .....	59
2. Scotch-Brite™ .....	63

## III. Csiszológépek .....

## IV. Munkavédelmi termékek

1. Légzésvédelem .....	77
2. Hallásvédelem .....	85
3. Szemvédelem .....	88
4. Védőoverallok .....	94
5. Hegesztőpajzsok .....	97
6. Légzésvédelem hegesztéshez .....	99

Termékindeks .....	101
--------------------	-----

## Jelmagyarázat



Füllerezéshez



Bázisfestékhez



Lakkhoz



Újralakkozáshoz



Hookit™



Stikit™



Több színben



Átmérő mm-ben



Felfogatás



Gépi csiszolás/polírozás



Kézi csiszolás/polírozás



Kilégzőszelep



Pontjavításhoz



TÜV-engedély

## Bemutatkozunk.

### A 3M

Az 1902-ben St.Paul-ban (Minnesota, USA) alapított 3M ma már több mint 60 országban van jelen, és globális árbevétele meghaladja a 20 milliárd dollárt.

A 3M világszerte 75 000 embert foglalkoztat, és több mint 55 000 terméket forgalmaz a világ 200 országában. Ezek a termékek az élet minden területén jelen vannak és olyan diverzifikált piacokat szolgálnak ki, mint a fogyasztási és irodai termékek, munkavédelem és közlekedésbiztonság, elektronika és energia, biztonsági és védelmi rendszerek, egészségügy és ipari megoldások.

### A 3M Magyarországon

A 3M Hungária Kft. 1990 óta van jelen Magyarországon, közel 80 embert foglalkoztat. Közép-Kelet-Európában egyedülálló módon rendelkezik Innovációs Központtal, ahol interaktív módon mutatja be látogatóinak a 3M műszaki megoldásait, középpontban azzal a hat technológia platformmal, melyek a legnagyobb súllyal képviseltetik magukat a Magyarországon értékesített termékeink között.

### 3M Járműipar

Attól fogva, hogy kifejlesztette az első csiszolóívet, a 3M folyamatosan vezető szerepet tölt be a fényezésjavításban, lehetővé téve a szakemberek számára, hogy a 3M márkára jellemző magabiztossággal fogjanak neki minden javítási feladatnak.

Napjainkban az olyan 3M márkák, mint a Hookit™, Cubitron™ II, Scotch®, Scotch-Brite™, Roloc™, PPS™ és Perfect-it™ fényezőműhelyek ezreinek teszik lehetővé a gyors, hatékony és minőségi munkát.



# I. Fényezési segédanyagok

## 1. Csiszolástechnika

Velünk a felületkezelés sima ügy.

- 1.1 Hookit™ csiszolókorongok és kiegészítők, 150 mm
- 1.2 Hookit™ csiszolókorongok és kiegészítők, 75 mm
- 1.3 Hookit™ multilyukas gyaluívek és kiegészítők
- 1.4 Hookit™ gyaluívek és kiegészítők
- 1.5 Kézi csiszolás
- 1.6 Vizes csiszolás és kiegészítők

## Bevonat eltávolítása sérült felületen



1 Tisztítsa meg a sérült felületet (pl. 34567 Zsírtalanító szlikonmentesítő kendő), ügyelve a festékekkel kapcsolatos gyártói előírásokra.



2 A kézkezes 10-es löketű csiszológépet használva (28337) távolítsa el a bevonatot a sérült felületről a 3M Cubitron™ II Hookit Lila+ multilyukas 80+ csiszolókoronggal (51221), majd finomítsa a felületet a 3M Cubitron™ II Hookit Lila+ multilyukas 180+ csiszolókoronggal (51311).



3 Az 50658 3M™ Multi Kittel javítsa a hibát.

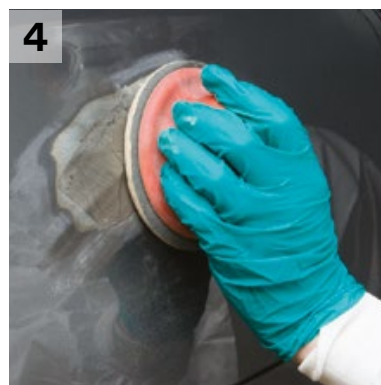

4 A kontrollpor (09560) használata kimutatja a csiszolás közben megmaradt felületi hibákat, mélyebb karcokat.



5 P120-as Hookit™ multilyukas gyaluval (30621, 05170) csiszolja át a kittelt felületet.



6 Használja újra a 3M Kontrollport (09560). Finomítsa vissza a karcokat P180-as vagy P220-as Hookit™ multilyukas gyaluval (30619, 30618).

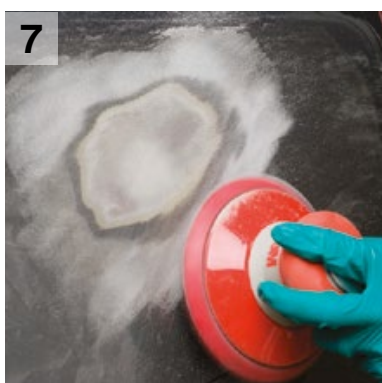

7 Finomítsa a felületet a szükséges mértékben a 220+ fokozatú 3M Cubitron™ II Hookit Lila+ multilyukas csiszolókoronggal (51312).



8 Füllerezés előtt portalanítsa, tisztítsa le a felületet.

## Alapozás



Füllerezés előtt finomítsa vissza a javítást P320-as 3M™ Hookit™ Lila+ csiszolókoronggal (50531). A nehezen elérhető helyeken használja a Rugalmas csiszolólapkát P400-as finomságban (34337).



Tisztítsa meg a 34567 zsírtalanító szilikonmentesítő kendővel.

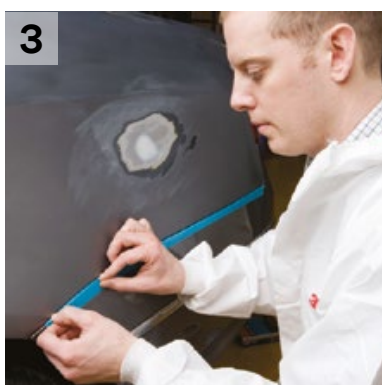

A 19 mm széles 3434 Aquatape maszkolószalaggal a kitaráshoz jelölje meg a javítandó felületet (07895).



A fényezőfülkében lévő járművön maszkolja körbe a javítandó felületet az 50421 Lágyszélű maszkolószivacs Plus segítségével, és takarja le a jármű többi részét.



Alapozás előtt tisztítsa meg a felületet a 07910 Mézeskendővel.



Vigye fel az alapozót a gyártó utasításait betartva a HG14-es 3M™ Accuspray™ Szórópisztollyal (16577). Javasoljuk az 1.8-as illetve 2.0-ás fejeket (16611, 16609).

## Füllercsiszolás



Az alapozás után megmaradt felületi hibák, mélyebb karcok kimutatására használja a kontrollport. Sötét színű alapozókhöz a narancssárgát (50416), világos alapozók esetében a feketét (09560).

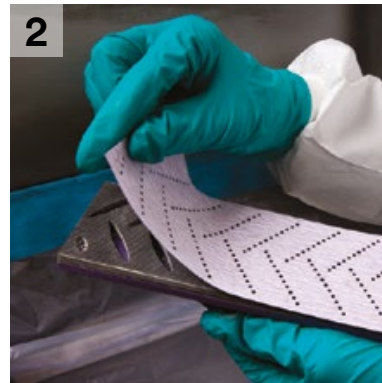

P320-as Hookit™ multilyukas gyaluval (30641, 05170) csiszolja át az alapozott felületet, amennyiben szükséges.



Alkalmazza újra a kontrollport (09560). Gépi csiszolás következik a 3M™ Hookit™ Lila+ csiszolókoronngal, P400/P500 finomságban (50553/50534).



A nehezen elérhető füllerezett terület csiszolásához használja a Rugalmas csiszolólapkát, P600/P800 finomságban (34339/34340).

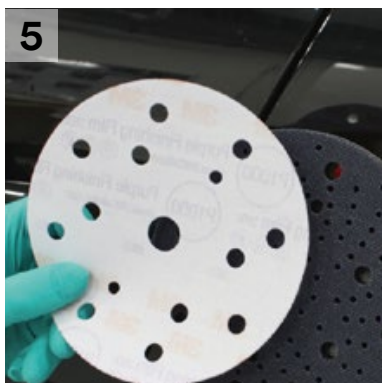

A környező panelek előkészíthetők száraz, gépi csiszolással P1000-es finomságban, pl. a 260L+ Finomcsiszoló koronngal (51157) vagy a P1000-es Rugalmas csiszolólapkával illetve koronngal (34341/34421).

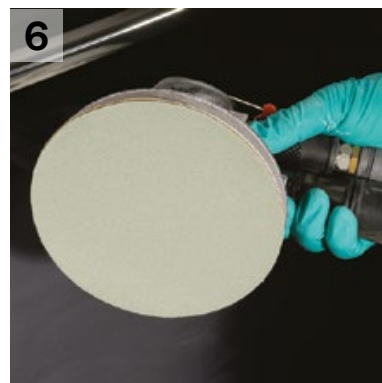

Alternatív megoldásként alkalmazható a vizes technológiájú P1000-es Trizact korong (50341) vagy a szürke P800-as MX-HP Scotch-Brite flexibilis kézilapkával opcionálisan mattító pasztával (09308).



Ellenőrizze a felületet, portalanítsa és törölje le a bázisfestés előkészítéséhez.



## 1.1 Hookit™ csiszolókorongok és kiegészítők, 150 mm

### 3M Cubitron™ II Hookit Lila+ csiszolókorongok / multilyukas

Bemutatjuk az új 3M™ Cubitron™ II Multilyukas csiszolókorongokat, amelyek áttörő újítást jelentenek a járműfényezésben. A háromszög alakú szemcsék lehetővé teszik, hogy:

- 30%-kal gyorsabban vágjon, mint más prémium csiszolóanyagok
- Kétszer olyan hosszú élettartammal rendelkezzen
- Konzisztensen egységes felületet biztosítson

**CUBITRON™ II**



Termékszám	Megnevezés	Finomság	Darab/doboz	Doboz/karton
31370	Cubitron™ II Hookit Lila+ csiszolókorong	40+	25	5
51221	Cubitron™ II Hookit Lila+ csiszolókorong	80+	50	5
51222	Cubitron™ II Hookit Lila+ csiszolókorong	120+	50	5
51310	Cubitron™ II Hookit Lila+ csiszolókorong	150+	50	5
51311	Cubitron™ II Hookit Lila+ csiszolókorong	180+	50	5
51312	Cubitron™ II Hookit Lila+ csiszolókorong	220+	50	5

### 3M™ Hookit™ Lila+ 734U / 334U csiszolókorongok / multilyukas

A lila korongok 3M prémium kategóriába tartoznak. A 734U korongokon lévő csiszolószemcsé gyors vágást biztosít és hosszú élettartamú. Az 51 lyukas kialakítás tökéletes poreszívást eredményez, melynek köszönhetően a korong tovább megőrzi agresszivitását. Az egyedülálló eltömődésgátló bevonat is az élettartamot növeli meg jelentős mértékben. Bevonattávolításra és poliészter töltőket csiszolásra lett kifejlesztve, a 334U korong pedig a füllet előtti és elsősorban fülletcsiszolásra javasolt. A 177 lyukas kialakítás tökéletes poreszívást biztosít, amely felgyorsítja a csiszolási folyamatot és egyúttal hosszabbítja a korong élettartamát is.



Termékszám	Megnevezés	Finomság	Darab/doboz	Doboz/karton
50524	734U Hookit Lila+ csiszolókorong	P80	100	5
50525	734U Hookit Lila+ csiszolókorong	P120	100	5
50526	734U Hookit Lila+ csiszolókorong	P150	100	5
50527	734U Hookit Lila+ csiszolókorong	P180	100	5
50528	334U Hookit Lila+ csiszolókorong	P220	100	5
50529	334U Hookit Lila+ csiszolókorong	P240	100	5
50530	334U Hookit Lila+ csiszolókorong	P280	100	5
50531	334U Hookit Lila+ csiszolókorong	P320	100	5
50532	334U Hookit Lila+ csiszolókorong	P360	100	5
50533	334U Hookit Lila+ csiszolókorong	P400	100	5
50534	334U Hookit Lila+ csiszolókorong	P500	100	5
50913	334U Hookit Lila+ csiszolókorong	P600	100	5

### 3M™ Hookit™ Montana 525U / 325U Csiszolókorongok / multilyukas

Gyors vágás és hosszú élettartam párosul a spirális multilyukas technológiával, amely kiváló elszívást eredményez a multilyukas felfogók használatával. A spirális tervezésnek köszönhetően a csiszolókorong maximalizálja a vágásteljesítményt, és lerövidíti a felfogóra történő felhelyezési időt. A hatékony elszívásnak köszönhetően kevesebb por keletkezik a csiszolás során. A korongcsere gyors és hatékony, a felfogóhoz való illesztés optimális. Kevert alumínium oxid és kerámia szemcséket tartalmaz.



Termékszám	Megnevezés	Finomság	Darab/doboz	Doboz/karton
51109	525U Hookit csiszolókorong	P80	100	5
51110	525U Hookit csiszolókorong	P100	100	5
51111	525U Hookit csiszolókorong	P120	100	5
51112	325U Hookit csiszolókorong	P150	100	5
51113	325U Hookit csiszolókorong	P180	100	5
51114	325U Hookit csiszolókorong	P220	100	5
51115	325U Hookit csiszolókorong	P240	100	5
51116	325U Hookit csiszolókorong	P280	100	5
51117	325U Hookit csiszolókorong	P320	100	5
51118	325U Hookit csiszolókorong	P360	100	5
51119	325U Hookit csiszolókorong	P400	100	5
51120	325U Hookit csiszolókorong	P500	100	5
51121	325U Hookit csiszolókorong	P600	100	5

### 3M™ Hookit™ Gold 255P+ Csiszolókorongok / 15 lyukú

A 255P+ rendszer 15 lyukas tárcsái és felfogói jobb vágóteljesítményt, kisebb mértékű tömődést és kevesebb szálló port eredményeznek. Az eltömődésgátlónak különösen a finomabb fokozatoknál van jelentősége, főleg a töltőkit finomításánál és a füllercsiszolásnál.



Termékszám	Megnevezés	Finomság	Darab/doboz	Doboz/karton
50443	Hookit 255P+ csiszolókorong	P80	100	5
50444	Hookit 255P+ csiszolókorong	P100	100	5
50445	Hookit 255P+ csiszolókorong	P120	100	5
50446	Hookit 255P+ csiszolókorong	P150	100	5
50447	Hookit 255P+ csiszolókorong	P180	100	5
50448	Hookit 255P+ csiszolókorong	P220	100	5
50449	Hookit 255P+ csiszolókorong	P240	100	5
50450	Hookit 255P+ csiszolókorong	P280	100	5
50451	Hookit 255P+ csiszolókorong	P320	100	5
50452	Hookit 255P+ csiszolókorong	P360	100	5
50453	Hookit 255P+ csiszolókorong	P400	100	5
50454	Hookit 255P+ csiszolókorong	P500	100	5
50455	Hookit 255P+ csiszolókorong	P600	100	5

### 3M™ 316U RED Hookit™ Csiszolókorongok / 15 lyukú

Gazdaságos csiszolókorong tépőzáras Hookit csatlakozással, a könnyebb cserélhetőség érdekében.



Termékszám	Megnevezés	Finomság	Darab/doboz	Doboz/karton
51199	316U RED Hookit csiszolókorong	P40	50	5
51198	316U RED Hookit csiszolókorong	P60	50	5
51197	316U RED Hookit csiszolókorong	P80	100	5
51195	316U RED Hookit csiszolókorong	P120	100	5
51194	316U RED Hookit csiszolókorong	P150	100	5
51193	316U RED Hookit csiszolókorong	P180	100	5
51192	316U RED Hookit csiszolókorong	P220	100	5
51191	316U RED Hookit csiszolókorong	P240	100	5
51190	316U RED Hookit csiszolókorong	P280	100	5
51189	316U RED Hookit csiszolókorong	P320	100	5
51188	316U RED Hookit csiszolókorong	P360	100	5
51187	316U RED Hookit csiszolókorong	P400	100	5
51186	316U RED Hookit csiszolókorong	P500	100	5

### 3M™ Hookit™ 260L+ Finom csiszolókorong / 15 lyukú

Finom filmhordozós csiszolókorongok alumínium-oxid szemcsével. Hosszú élettartamúak és eltömődésgátlóval vannak ellátva. A P600 a fűller csiszolásához, P800/P1000 mattításhoz, P1200/P1500 narancssárga és szemét eltávolítására használható. A 15 lyukú változat egy továbbfejlesztett bevonattal rendelkezik, melynek segítségével elkerülhetjük az excenteres gép által okozott körkörös karcokat.



Termékszám	Megnevezés	Finomság	Darab/doboz	Doboz/karton
51156	260L+ csiszolókorong	P600	50	5
51155	260L+ csiszolókorong	P800	50	5
51157	260L+ csiszolókorong	P1000	50	5
51158	260L+ csiszolókorong	P1200	50	5
51154	260L+ csiszolókorong	P1500	50	5
51304	260L+ csiszolókorong	P2000	50	5

### 3M™ Hookit™ Rugalmas csiszolókorong / 15 lyukú

A 3M™ Hookit™ csiszolókorongok ideálisak az olyan flexibilitást igénylő munkákhoz, mint az alapozó csiszolás, mattítás vagy a lakkcsiszolás. Kiváló vágási teljesítménnyel, nagyfokú rugalmassággal, széleskörű alkalmazhatósággal. eltömődésgátló réteggel és lágy tapintással rendelkezik.



Termékszám	Megnevezés	Finomság	Darab/doboz	Doboz/karton
34417	Rugalmas csiszolókorong	P400	25	5
34419	Rugalmas csiszolókorong	P600	25	5
34420	Rugalmas csiszolókorong	P800	25	5
34421	Rugalmas csiszolókorong	P1000	25	5
34422	Rugalmas csiszolókorong	P1200	25	5
34423	Rugalmas csiszolókorong	P1500	25	5

### 3M™ Hookit™ 337U Csiszolókorong gyári bevonatokhoz / 15 lyukú

Kemény, gyári bevonatok csiszolására ajánlott (KTL), így nem szükséges további durvább korongok használata. P320-as finomságú, matt felületet eredményez.

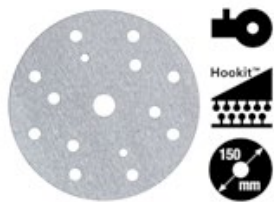

Termékszám	Megnevezés	Finomság	Darab/doboz	Doboz/karton
50535	337U csiszolókorong	P320	25	4

### 3M™ Hookit™ 361L kerámia csiszolókorong

Az európai autógyártók egyre növekvő számban használnak kimagaslóan karcálló festékeket, melyeket nehéz megcsiszolni és előkészíteni. A 150 mm átmérőjű kerámia csiszolókorong olyan prémium csiszolószemcsével van ellátva, mely képes megbirkózni ezekkel a rendkívül kemény felületekkel. A P1000-es finomságú finom felületet képez, és tartósságának köszönhetően csökkenthető az egy panelre elhasznált csiszolókorongok száma. Használható közbetéttel vagy anélkül, a panel színétől és a kifejtett nyomástól függően.



Termékszám	Megnevezés	Finomság	Darab/doboz	Doboz/karton
50744	361L csiszolókorong	P1000	10	5

### 3M™ Trizact™ korong lakkcsiszoláshoz, mattításhoz

A nedvesen alkalmazandó Trizact csiszolóanyagok szerkezete mikroreplikációs technológián alapul – ebben az esetben piramis alakú csiszolószemcsékkel borított film került szivacsos Hookit hordozóra a tartósság érdekében. A szivacsos anyag biztosítja a víz szabad áramlását és megakadályozza az idő előtti eltömődést. A pormentes csiszolási folyamat során folyamatosan friss, éles csiszolószemcsék kerülnek felszínre. Az eredmény sima, magas minőségű felület.



Termékszám	Megnevezés	Finomság	Darab/doboz	Doboz/karton
50413	Trizact szivacskorong, 75mm	P1000	15	4
50341	Trizact szivacskorong, 150 mm	P1000	15	4
05791	Trizact kézi felfogó, 150 mm		1	20
05792	Trizact feles felfogó		1	20

### 3M 216U Easy és Soft csiszolók / 15 lyukas

A 216U papír alapú csiszolókorongok alumínium-oxid szemcsékkel rendelkeznek, és excenteres csiszológéppel alkalmazhatóak famegmunkálásra, füllercsiszolásra, festékek, tömitők, bevonatok, üvegszál anyagok és műanyagok megmunkálására. A nyitott szerkezetnek és eltömődésgátló rétegnek köszönhetően a korong vágási teljesítménye optimális, és az élettartam is hosszú.



Termékszám	Megnevezés	Finomság	Darab/doboz	Doboz/karton
51087	216U SOFT DISC	P320	25	6
51088	216U SOFT DISC	P360	25	6
51089	216U SOFT DISC	P400	25	6
51090	216U SOFT DISC	P500	25	6
51091	216U SOFT DISC	P600	25	6
51092	216U SOFT DISC	P800	25	6
51095	216U EASY DISC	P320	50	6
51096	216U EASY DISC	P360	50	6
51097	216U EASY DISC	P400	50	6
51098	216U EASY DISC	P500	50	6

### 3M™ Hookit™ Direct Flow™ felfogók / multilyukas

Az 3M™ Multilyukas felfogó innovatív technológiája lehetővé teszi a felfogó alkalmazását minden 3M 150 mm-es porelszívású csiszolókoronggal, 6-tól 15 lyukig, és alkalmazható a Lila+ multilyukas és Montana csiszolókorongokkal is. Kialakításának köszönhetően a korongokat a lyukak illesztésével pontosan felhelyezhetjük a felfogóra. Kapható 5/16 és M8-as standard és puha kiserelésben. A felfogók maximális működési biztonságot tesznek lehetővé az optimális porelszívásnak köszönhetően.

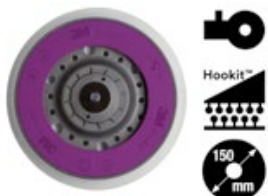

Termékszám	Megnevezés	Szín	Darab/doboz	Doboz/karton
50539	Standard felfogó 5/16" kemény	sárga	5	1
50540	Standard felfogó 5/16" standard	szürke	5	1
50541	Standard felfogó 5/16" puha	fekete	5	1
50542	Standard felfogó M8 standard	szürke	5	1
50543	Standard felfogó M8 puha	fekete	5	1
51122	Univerzális felfogó 5/16" standard		5	1
51123	Univerzális felfogó M8 standard		5	1
51124	Univerzális felfogó 5/16" puha		5	1
51125	Univerzális felfogó M8 puha		5	1
28729	Hookit felfogó 5/16" levegős gépekhez		10	1

### 3M™ Hookit™ felfogók / 52 lyukú

Az 52 lyukas felfogó 150 mm átmérőjű, 7, 9, 15, valamint multilyukas csiszolókorongokhoz használható, levegős gépekkel.



Termékszám	Megnevezés	Szín	Darab/doboz	Doboz/karton
20465	Gépi felfogó tépőzáras csiszolókorongokhoz, 5/16" kemény	fekete	1	10

### 3M™ Hookit™ Direct Flow™ felfogók / 15 lyukú

A felfogók a széleken nagyobb rugalmasságot nyújtanak, míg középen merevek maradnak. A központi elhelyezésű lyukak, valamint az elszívócsatornák fokozzák a szívóhatást és növelik a csiszolókorong élettartamát.

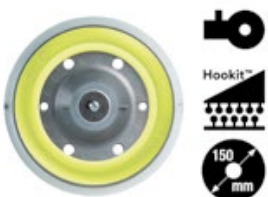

Termékszám	Megnevezés	Szín	Darab/doboz	Doboz/karton
50392	5/16 standard	szürke	5	1
50391	5/16 puha	fekete	5	1
50394	M8 standard	szürke	5	1
50393	M8 puha	fekete	5	1

## 3M™ Hookit™ Univerzális közbetét

Az Univerzális közbetétek minden Hookit csiszolókoronggal kompatibilisek, lyukazástól függetlenül.

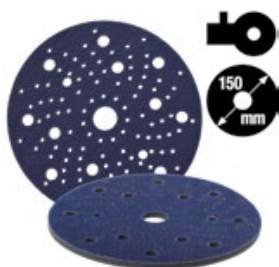

Termékszám	Megnevezés	Méret	Darab/doboz	Doboz/karton
51126	Hookit Univerzális puha közbetét	5 mm	10	1
51127	Hookit Univerzális puha közbetét	10 mm	10	1

## 1.2 Hookit™ csiszolókorongok és kiegészítők / 75 mm

### 3M™ Hookit™ Gold 255P+ csiszolókorongok (lyuk nélkül)

Alkalmazások: a jól ismert 255P+ csiszolókorong kisebb felületű alkalmazásokra kialakított változata.

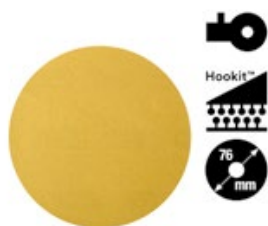

Termékszám	Megnevezés	Finomság	Darab/doboz	Doboz/karton
50088	Hookit 255P+ csiszolókorong	P80	50	10
50087	Hookit 255P+ csiszolókorong	P120	50	10
50092	Hookit 255P+ csiszolókorong	P150	50	10
50086	Hookit 255P+ csiszolókorong	P180	50	10
50091	Hookit 255P+ csiszolókorong	P220	50	10
50085	Hookit 255P+ csiszolókorong	P240	50	10
50084	Hookit 255P+ csiszolókorong	P280	50	10
50083	Hookit 255P+ csiszolókorong	P320	50	10
50082	Hookit 255P+ csiszolókorong	P360	50	10
50081	Hookit 255P+ csiszolókorong	P400	50	10
50080	Hookit 255P+ csiszolókorong	P500	50	10

### 3M™ Hookit™ 260L finom csiszolókorong (lyuk nélkül)

Finom filmhordozós csiszolókorongok alumínium-oxid szemcsével. Hosszú élettartamúak és eltömődésgátlóval vannak ellátva. A P600 a fülér csiszolásához, P800/P1000 mattításhoz, P1200/P1500 narancssóság és szemét eltávolítására használható. Puha közbetéttel alkalmazva még kényelmesebb a használatuk.



Termékszám	Megnevezés	Finomság	Darab/doboz	Doboz/karton
00911	260L mikrocsiszoló korong	P600	50	4
00910	260L mikrocsiszoló korong	P800	50	4
00909	260L mikrocsiszoló korong	P1000	50	4
00908	260L mikrocsiszoló korong	P1200	50	4
00907	260L mikrocsiszoló korong	P1500	50	4

### 3M™ Hookit™ gépi felfogó tépőzárás csiszolókorongokhoz (3 lyukú)



Termékszám	Megnevezés	Szín	Darab/doboz	Doboz/karton
20350	Gépi felfogó, 5/16", kemény, 75 mm	fekete	1	10

### 3M™ Hookit™ közbetét (6 lyukú)



Termékszám	Megnevezés	Szín	Darab/doboz	Doboz/karton
05771	Puha közbetét, 10 mm vastag, 75 mm		1	10

### 3M™ Hookit™ kézi felfogó



Termékszám	Megnevezés	Szín	Darab/doboz	Doboz/karton
01908	Kézi felfogó, 75 mm	sárga	1	10

### Kontrollpor

A 3M kontrollbevonat a felületeken segíti a csiszolást, jelezve a felületi egyenetlenségeket. A módszer használatával gyorsabban lehet dolgozni, illetve jobb minőséget lehet elérni, mint más technológiákkal. Nem tartalmaz oldószert, nincs szükség maszkolásra és a felületet teljesen elfedi. A felhordó nem igényel külön tisztítást, nedves és száraz technológiához egyaránt jól használható.



Termékszám	Megnevezés	Szín	Darab/doboz	Doboz/karton
09561	Felhordó		1	10
09560	Kontroll jelzőbevonat utántöltő	fekete	1	10
50416	Kontroll jelzőbevonat utántöltő	narancs	1	10

### 1.3 Hookit™ multilyukas gyaluívек és kiegészítők

Innovatív kialakítás ék alakú lyukazással a felületen, ami kiváló vágóteljesítményt biztosít hatékony porelszívással. A 396 mm-es íveken egy speciális perforációt alkalmaz a 3M, ami lehetővé teszi, hogy két 198 mm-es ív lehessen szétválasztani, így csökkentve a készletezést.

#### 3M™ Hookit™ Lila+ 734U/334U gyaluívек (multilyukas 70 mm x 127 mm)



Termékszám	Megnevezés	Finomság	Darab/doboz	Doboz/karton
30649	734U Lila+ multilyukas gyaluív	P80	50	6
30647	734U Lila+ multilyukas gyaluív	P120	50	6
30646	734U Lila+ multilyukas gyaluív	P150	50	6
30645	734U Lila+ multilyukas gyaluív	P180	50	6
30644	334U Lila+ multilyukas gyaluív	P220	50	6
30643	334U Lila+ multilyukas gyaluív	P240	50	6
30642	334U Lila+ multilyukas gyaluív	P280	50	6
30641	334U Lila+ multilyukas gyaluív	P320	50	6
30651	334U Lila+ multilyukas gyaluív	P360	50	6
30640	334U Lila+ multilyukas gyaluív	P400	50	6
30639	334U Lila+ multilyukas gyaluív	P500	50	6

#### 3M™ Hookit™ Lila+ 734U/334U gyaluívек (multilyukas 115 mm x 225 mm)



Termékszám	Megnevezés	Finomság	Darab/doboz	Doboz/karton
30636	734U Lila+ multilyukas gyaluív	P80	50	6
30634	734U Lila+ multilyukas gyaluív	P120	50	6
30633	734U Lila+ multilyukas gyaluív	P150	50	6
30632	734U Lila+ multilyukas gyaluív	P180	50	6
30631	334U Lila+ multilyukas gyaluív	P220	50	6
30630	334U Lila+ multilyukas gyaluív	P240	50	6
30629	334U Lila+ multilyukas gyaluív	P280	50	6
30628	334U Lila+ multilyukas gyaluív	P320	50	6
30638	334U Lila+ multilyukas gyaluív	P360	50	6
30627	334U Lila+ multilyukas gyaluív	P400	50	6

#### 3M™ Hookit™ Lila+ 734U/334U gyaluívек (multilyukas 70 mm x 396 mm)

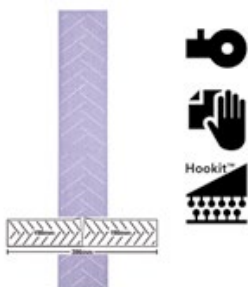

Termékszám	Megnevezés	Finomság	Darab/doboz	Doboz/karton
51032	734U Lila+ multilyukas gyaluív	P40	25	6
51031	734U Lila+ multilyukas gyaluív	P60	25	6
30623	734U Lila+ multilyukas gyaluív	P80	50	6
30621	734U Lila+ multilyukas gyaluív	P120	50	6
30620	734U Lila+ multilyukas gyaluív	P150	50	6
30619	734U Lila+ multilyukas gyaluív	P180	50	6
30618	334U Lila+ multilyukas gyaluív	P220	50	6
30616	334U Lila+ multilyukas gyaluív	P280	50	6
30617	334U Lila+ multilyukas gyaluív	P240	50	6
30615	334U Lila+ multilyukas gyaluív	P320	50	6
30625	334U Lila+ multilyukas gyaluív	P360	50	6
30614	334U Lila+ multilyukas gyaluív	P400	50	6

#### 3M™ Hookit™ Lila+ gyaluk (multilyukas)

A Lila+ gyalu ergonomikusan kialakított, kényelmes markolatú és könnyű súlyú. Ideális bármely csiszolási feladathoz. Minden egyes felfogóhoz kiegészítő levegőszabályzó-szelep tartozik.



Termékszám	Megnevezés	Méret	Darab/doboz	Doboz/karton
05170	Lila + multilyukas gyalu	70 mm x 127 mm	1	1
05171	Lila + multilyukas gyalu	70 mm x 198 mm	1	1
05172	Lila + multilyukas gyalu	70 mm x 396 mm	1	1
05173	Lila + multilyukas gyalu	115 mm x 225 mm	1	1

### 3M™ Hookit™ Lila+ multilyukas homorú-domború adapterszett

Az ergonomikusan tervezett kiegészítők széles választéka a lehető legkényelmesebb megoldást nyújtja a legtöbb alkalmazáshoz.



Termékszám	Megnevezés	Méret	Darab/doboz	Doboz/karton
50729	Lila+ multilyukas homorú-domború adapterszett	70 mm x 198 mm	1	1
50728	Lila+ multilyukas homorú-domború adapterszett	70 mm x 127 mm	1	1

### 3M™ Hookit™ Lila+ közbetét (multilyukas)



Termékszám	Megnevezés	Méret	Darab/doboz	Doboz/karton
05175	Lila + multilyukas gyaluhoz közbetét, 10 mm	70 mm x 198 mm	5	1
50742	Lila + multilyukas gyaluhoz közbetét, 10 mm	70 mm x 127 mm	5	1

### 3M™ Hookit™ Lila+ gyaluk (14 lyukú)



Termékszám	Megnevezés	Méret	Darab/doboz	Doboz/karton
50772	Lila + multilyukas gyalu - állítható	70 mm x 396 mm	5	1
50773	Lila + multilyukas gyalu - rugalmas	70 mm x 396 mm	5	1

### 3M™ Hookit™ Lila+ tépőzárás falitábla



Termékszám	Megnevezés	Méret	Darab/doboz	Doboz/karton
50727	Lila+ tépőzárás falitábla	617 mm x 770 mm x 36 mm	5	1

### 3M™ Hookit™ Lila+ kiegészítő

Minden multilyukas gyaluhoz használható a könnyű és rugalmas cső, amely bármely márkájú porszívóhoz csatlakoztatható.



Termékszám	Megnevezés	Méret	Darab/doboz	Doboz/karton
05174	Multilyukas gyalu cső	6 m	1	1



## 3M™ Hookit™ Lila+ multilyukas talpak gyalugépekhez

Az autófényező műhelyekben elterjedt gyalugépekhez multilyukas talpakat tudunk biztosítani.

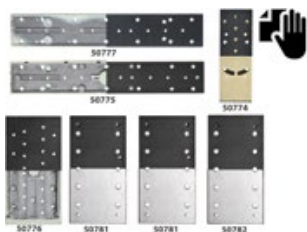

Termékszám	Megnevezés	Méret	Darab/doboz	Doboz/karton
50774	Lila+ multilyukas alap Rupes RE21AL	70 mm x 198 mm	1	1
50775	Lila+ multilyukas alap Rupes SL42A	70 mm x 396 mm	1	1
50777	Lila+ multilyukas alap Rupes SL41A	70 mm x 396 mm	1	1
50776	Lila+ multilyukas alap Rupes	115 mm x 225 mm	1	1
50778	Lila+ multilyukas alap Hutchins 900	115 mm x 225 mm	1	1
50779	Lila+ multilyukas alap Hutchins 2000VADF	70 mm x 396 mm	1	1
50780	Lila+ multilyukas alap Festo	115 mm x 225 mm	1	1
50781	Lila+ multilyukas alap Festo SIC RS100C	115 mm x 225 mm	1	1
50782	Lila+ multilyukas alap Festo LRB-1AS2	115 mm x 225 mm	1	1

## 1.4 Hookit gyaluívek és kiegészítők

### 3M™ Hookit™ Gyaluívek (lyuk nélkül, 70 mm x 425 mm)

Csiszolóívek, melyek poliészter csiszolására alkalmasak, 3M gyaluk segítségével. A 245 típusú (zöld) és 255 típusú (sárga) Hookit gyalupapírok a Hookit felfogókkal használhatóak.



Termékszám	Megnevezés	Finomság	Darab/doboz	Doboz/karton
03418	245 Hookit gyalupapír	P40	50	5
03417	245 Hookit gyalupapír	P60	50	5
03416	245 Hookit gyalupapír	P80	50	5
03589	255P Hookit gyalupapír	P120	50	5
03587	255P Hookit gyalupapír	P180	50	5
03585	255P Hookit gyalupapír	P240	50	5
	255P Hookit gyalupapír	P320	50	5

### 3M™ Hookit™ gyaluk

A megszokott, jól bevált sárga gyaluk tépőzáras felfogással, elsősorban lyuk nélküli gyaluívekhez.



Termékszám	Megnevezés	Méret	Darab/doboz	Doboz/karton
5740	Gyalu, kemény	70 mm x 127 mm	1	10
5742	Gyalu, puha	70 mm x 127 mm	1	5
5741	Gyalu, kemény	70 mm x 198 mm	1	10
5744	Gyalu, kemény	70 mm x 406 mm	1	1

## 1.5 Kézi csiszolás

### Rugalmas kézi csiszolólapka (140 mm x 170 mm)

A Rugalmas kézi csiszolólapka tökéletes választás a kézi csiszolási alkalmazásokhoz, beleértve az alapozók csiszolását, a mattítást és a lakkiháb javítását. Ez a termék kiváló vágási teljesítménnyel, nagyfokú rugalmassággal, széleskörű alkalmazhatósággal és lágy tapintással rendelkezik. Kitűnően használható karosszériaelemek széleire, nehezen elérhető részekre, mint a lökhárító- tartozékok, ajtókeretek, valamint a gépi csiszolás kiegészítésére. A Rugalmas kézi csiszolólapkák a hagyományos csiszológó vágóteljesítményével és finomságával rendelkeznek, és a megnövelt rugalmassággal gyorsabban és jobban teljesítenek a nehezen elérhető helyeken.



Termékszám	Megnevezés	Finomság	Darab/doboz	Doboz/karton
34337	Rugalmas kézi csiszoló lapka	P400	25	5
34339	Rugalmas kézi csiszoló lapka	P600	25	5
34340	Rugalmas kézi csiszoló lapka	P800	25	5
34341	Rugalmas kézi csiszoló lapka	P1000	25	5
34342	Rugalmas kézi csiszoló lapka	P1200	25	5
34343	Rugalmas kézi csiszoló lapka	P1500	25	5

## Trizact lapka (80 mm x 140 mm)

Az új 3M™ Trizact™ P1000 lapkákat kézi használatra fejlesztették ki, mely alkalmazható önmagában, tépőzáras felfogóval, rugalmas steklivel vagy a merev sárga steklivel. A következő felhasználásokhoz javasoljuk kézi alkalmazását: mattítás kis felületeken, nehezen hozzáférhető részekben és lökhárítónál ill. bázisfesték fújása utáni személtávolításkor. A 3M Trizact 3000-es és 6000-es lapkákat pedig polírozás előtt karcok kézi finomítására javasoljuk, a nehezen hozzáférhető helyeken.



Termékszám	Megnevezés	Finomság	Darab/doboz	Doboz/karton
51260	Trizact lapka	P1000	20	4
51261	Trizact lapka	P3000	20	4
51262	Trizact lapka	P6000	20	4

## Csiszolószivacsok (140 mm x 115 mm x 5 mm)

Ideális kézi csiszoláshoz a nehezen elérhető vagy problémás felületen. Az ultra- és mikrorfinomságú csiszolószivacs a különleges színekhez való előkészítéshez, a szuperfinom alapozó csiszoláshoz, a közepes és finom pedig alapozó előtti csiszoláshoz ajánlott.



Termékszám	Megnevezés	Finomság	Darab/doboz	Doboz/karton
3808	Közepes (medium)	P220 - P280	20	10
3809	Finom (fine)	P320 - P400	20	10
3810	Szuperfinom (superfine)	P400 - P500	20	10
2601	Ultrafine	P800 - P1200	20	6
2600	Microfine	P1500 - P2200	20	6

## Perforált szivacsos csiszolótekercs 216U (115 mm x 25 m)

A 216U csiszolóanyag tekercei szivacsos hátoldallal rendelkeznek, ami rugalmasságot, könnyű használhatóságot/tarthatóságot ad, és kiválóan alkalmas még az íves felületek elérésére is.



Termékszám	Megnevezés	Finomság	Darab/doboz	Doboz/karton
50330	216U perforált szivacsos csiszolótekercs	P150	1	4
50331	216U perforált szivacsos csiszolótekercs	P180	1	4
50332	216U perforált szivacsos csiszolótekercs	P220	1	4
50333	216U perforált szivacsos csiszolótekercs	P240	1	4
50334	216U perforált szivacsos csiszolótekercs	P280	1	4
50335	216U perforált szivacsos csiszolótekercs	P320	1	4
50337	216U perforált szivacsos csiszolótekercs	P400	1	4
50338	216U perforált szivacsos csiszolótekercs	P500	1	4
50339	216U perforált szivacsos csiszolótekercs	P600	1	4
50340	216U perforált szivacsos csiszolótekercs	P800	1	4
50743	216U perforált szivacsos csiszolótekercs	P1000	1	4

## 3M 216U csiszolószivacs, 115 × 135 mm



Termékszám	Megnevezés	Finomság	Darab/doboz	Doboz/karton
60539	216U csiszolószivacs	P150	50	10
60540	216U csiszolószivacs	P180	50	10
60541	216U csiszolószivacs	P220	50	10
60542	216U csiszolószivacs	P240	50	10
60543	216U csiszolószivacs	P280	50	10
60544	216U csiszolószivacs	P320	50	10
60545	216U csiszolószivacs	P360	50	10
60546	216U csiszolószivacs	P400	50	10
60547	216U csiszolószivacs	P500	50	10
60548	216U csiszolószivacs	P600	50	10
60549	216U csiszolószivacs	P800	50	10

## 1.6 Vizes csiszolás és kiegészítők

### 314 alumínium-oxidos, hosszú élettartamú vízescsiszoló papír (230 mm x 280 mm)

A 3M fejlesztésű Wetordry csiszolóívek fő felhasználási területe a kézi csiszolás, ahol a víz megakadályozza az eltömődést, megnövelve a csiszolóív élettartamát. Fő területe az autópárban az alapozó csiszolása, ahol olyan minőségű csiszolásra van szükség, melynél az átfényezett elemeknél nem láthatók meg a csiszolási karcok.



Termékszám	Megnevezés	Finomság	Darab/doboz	Doboz/karton
60100	314 alumínium-oxidos vizes csiszolópapír	P60	25	10
60099	314 alumínium-oxidos vizes csiszolópapír	P80	25	10
60098	314 alumínium-oxidos vizes csiszolópapír	P100	25	10
60050	314 alumínium-oxidos vizes csiszolópapír	P120	25	10
60065	314 alumínium-oxidos vizes csiszolópapír	P150	25	10
60064	314 alumínium-oxidos vizes csiszolópapír	P180	25	10
60063	314 alumínium-oxidos vizes csiszolópapír	P220	25	10
60062	314 alumínium-oxidos vizes csiszolópapír	P240	25	10
60061	314 alumínium-oxidos vizes csiszolópapír	P280	25	10
60060	314 alumínium-oxidos vizes csiszolópapír	P320	25	10
60059	314 alumínium-oxidos vizes csiszolópapír	P360	25	10
60058	314 alumínium-oxidos vizes csiszolópapír	P400	25	10
60057	314 alumínium-oxidos vizes csiszolópapír	P500	25	10
60056	314 alumínium-oxidos vizes csiszolópapír	P600	25	10
60055	314 alumínium-oxidos vizes csiszolópapír	P800	25	10
60054	314 alumínium-oxidos vizes csiszolópapír	P1000	25	10
60053	314 alumínium-oxidos vizes csiszolópapír	P1200	25	10

### 734 szilícium-karbidos vizes csiszoló papír (230 mm x 280 mm)

A 3M 734 Tri-M-Ite™ Fre Cut™ csiszolószemcséje szilícium-karbid, amely igen éles, ezért a papír az első pillanattól gyorsan vág.



Termékszám	Megnevezés	Finomság	Darab/doboz	Doboz/karton
1989	734 vizes csiszolópapír	P60	25	10
1988	734 vizes csiszolópapír	P80	25	10
1987	734 vizes csiszolópapír	P100	25	10
1986	734 vizes csiszolópapír	P120	25	10
1982	734 vizes csiszolópapír	P150	25	10
1981	734 vizes csiszolópapír	P180	25	10
1980	734 vizes csiszolópapír	P220	25	10
1979	734 vizes csiszolópapír	P240	25	10
1978	734 vizes csiszolópapír	P280	25	10
1977	734 vizes csiszolópapír	P320	25	10
1976	734 vizes csiszolópapír	P360	25	10
1975	734 vizes csiszolópapír	P400	25	10
1974	734 vizes csiszolópapír	P500	25	10
1973	734 vizes csiszolópapír	P600	25	10
1972	734 vizes csiszolópapír	P800	25	10
1971	734 vizes csiszolópapír	P1000	25	10
1970	734 vizes csiszolópapír	P1200	25	10

### Gumiblokk vizes csiszolóhoz

Száraz és nedves csiszolásokhoz való rugalmas felfogó.



5519

5517

Termékszám	Megnevezés	Méret	Darab/doboz	Doboz/karton
5519	Fekete gumiblokk	120 mm x 67 mm	1	6
5517	Vízlehúzó gumilap	70 mm x 108 mm	50	

### Kézi felfogó vizes csiszolóhoz

A tépőzár nélküli, kézi gyaluk könnyűek, jól kézre állnak, így használatuk kényelmes.



Termékszám	Megnevezés	Méret	Darab/doboz	Doboz/karton
5442	Puha blokk	125 mm x 70 mm	1	5
5440	Kemény blokk	125 mm x 70 mm	1	10

## **2. Maszkolás**

Ragaszkodik a hatékonysághoz.

- 2.1 Maszkolószalagok**
- 2.2 Speciális maszkolószalagok**
- 2.3 Maszkolófóliák**
- 2.4 Speciális alkalmazások**
- 2.5 Kabinvédelem**
- 2.6 Speciális ragasztószalagok**





## Maszkolási lehetőségek



1 Használja a padlóvédő és ülésvédő fóliákat a belső tér megóvásárá. (80308/80307).



2 A szélvédőkön használja a műanyag széllel rendelkező Gumiprofil maszkolószalagokat (06345/47/48/49).



3 Éles festékváll kialakulásának megelőzésére használja a szélvédő gumiprofil kiemelő szerszámot (09529).

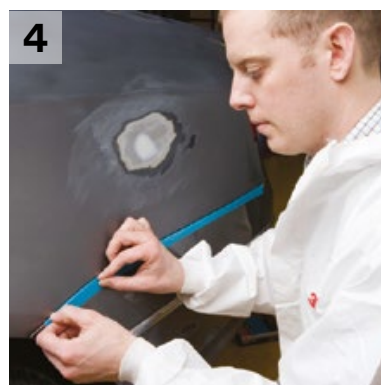

4 A kritikus területeken alkalmazza a 19 mm széles 3434 Aquatape maszkolószalagot (7895) és a 36 mm széles 2328 Általános maszkolószalagot (6311).



5 A Prémium festékmegkötő maszkolófólia (50988/50989) segítségével takarja le a jármű azon részeit, amit védeni szeretne a festéstől. Az egy emberes felhelyezés és a kiváló tapadás meggyorsítja a maszkolási folyamatot.



6 Az éles festékvállak megelőzéséhez használja az 50421 Lágyszélű maszkolószivacsot.

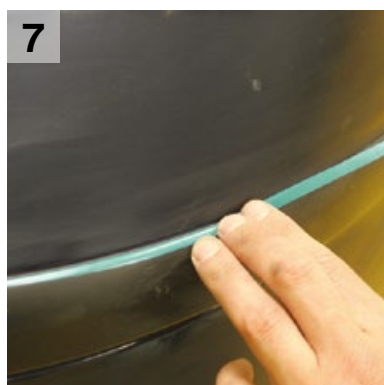

7 A pontos és mindenre kiterjedő maszkoláshoz használja a 6 mm és 19 mm széles Precíziós maszkolószalagot (06525/06529).

## 2.1 Maszkolószalagok

### Scotch® Aquatape 3434 vízálló maszkolószalag, 50 m

Nagy teljesítményű, nyomásérzékeny ragasztóval ellátott szalag, mely kiváló oldószer- és vízálló tulajdonságokkal rendelkezik, és mind a modern kétkomponensű, mind a vízbázisú festékek által támasztott követelményeknek megfelel.

- Oldószer- és vízálló
- Azonnali tapadás és kiváló tartás a felületen
- Egyenletes, sima szélek
- Könnyű alkalmazás
- Színe alapján könnyen beazonosítható
- 110 °C-ig hőálló

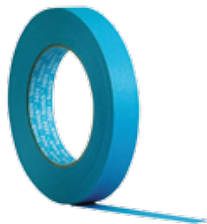

Termékszám	Megnevezés	Szélesség	Darab/doboz	Doboz/karton
7895	3434 Aquatape maszkolószalag vízbázisú festékekhez	18 mm		48
7897	3434 Aquatape maszkolószalag vízbázisú festékekhez	24 mm		36
7893	3434 Aquatape maszkolószalag vízbázisú festékekhez	30 mm		32
7898	3434 Aquatape maszkolószalag vízbázisú festékekhez	36 mm		24
7899	3434 Aquatape maszkolószalag vízbázisú festékekhez	48 mm		20

### Scotch® 3030 Prémium vízálló maszkolószalag, 50 m

A 3030-as maszkolószalagot kiváló oldószer- és vízállóság jellemzi, sima széle tiszta elválasztóvonalat biztosít és gátolja a festék átázását. Jó a festékmegtartása és a nedvesség elleni védelme, azonnali tapadást és kiváló tartást ér el a felületen. Kézzel könnyen téphető és letekerhető, valamint könnyen tapad és könnyen eltávolítható. 100 °C-ig hőálló.



Termékszám	Megnevezés	Szélesség	Darab/doboz	Doboz/karton
50977	3030 Prémium vízálló autóiipari maszkolószalag	18 mm	48	48
50978	3030 Prémium vízálló autóiipari maszkolószalag	24 mm	36	36
50979	3030 Prémium vízálló autóiipari maszkolószalag	30 mm	32	32
50980	3030 Prémium vízálló autóiipari maszkolószalag	36 mm	24	24
50981	3030 Prémium vízálló autóiipari maszkolószalag	48 mm	20	20

### Scotch® 2328 általános maszkolószalag, 50 m

Jól tapad, nyom nélkül eltávolítható és egyenletes, sima éllel rendelkezik. Elérhető a legkeresettebb szélességekben 15 mm-től 48 mm-ig. Kiválóan tapad, nem hagy ragasztónyomot és a szélei nem szakadnak el. 80 °C-ig hőálló.



Termékszám	Megnevezés	Szélesség	Darab/doboz	Doboz/karton
6304	2328 általános autóiipari maszkolószalag	18 mm		48
6309	2328 általános autóiipari maszkolószalag	24 mm		36
6310	2328 általános autóiipari maszkolószalag	30 mm		32
6311	2328 általános autóiipari maszkolószalag	36 mm		24
6313	2328 általános autóiipari maszkolószalag	48 mm		24

## 2.2 Speciális maszkolószalagok

### Fine-Line csíkozószalag

Ezek a speciális szalagok egyesítik a karosszéria festésénél használt maszkolószalagok, és a sávózáshoz, ill. a többszínű csíkok festéséhez használt csíkozószalagok előnyeit.

- Éles festési vonal
- Festékváll nem alakul ki
- Az ívelt részek mentén gyűrődés nélkül is igen jól hajlítható
- Nem teljesen száraz festési felületen sem hagy nyomot, ugyanakkor jól tapad



Termékszám	Megnevezés	Méret	Darab/doboz	Doboz/karton
6314	6314 (8 csíkra hasított)	14 m x 25 mm	1	12

### Scotch® 218 Fine-Line maszkolószalag

Ez a speciális szalag alkalmas a többszínű csíkok festéséhez és árnyaláshoz.

- Éles festési vonal
- Festékváll nem alakul ki
- Az ívelt részek mentén gyűrődés nélkül is igen jól hajlítható
- Nem teljesen száraz festési felületen sem hagy nyomot, ugyanakkor jól tapad.



Termékszám	Megnevezés	Méret	Darab/doboz	Doboz/karton
6306	218 - egyenes vonalakhhoz	55 m x 1,6 mm	12	12
6300	218 - egyenes vonalakhhoz	55 m x 3 mm	12	12
6302	218 - egyenes vonalakhhoz	55 m x 9 mm	12	8
6303	218 - egyenes vonalakhhoz	55 m x 12 mm	12	6

### Scotch® 471 Fine-Line maszkolószalag

Kiemelkedően hajlékony Fine-Line maszkolószalag, ami tökéletesen tapad a műanyag és gumifelületeken is. Nem hagy ragasztónyomot, ívek maszkolásához is kiváló.



Termékszám	Megnevezés	Méret	Darab/doboz	Doboz/karton
6404	471 - görbe vonalakhhoz	33 m x 3 mm	12	12
6405	471 - görbe vonalakhhoz	33 m x 6 mm	12	12
85611	471 - görbe vonalakhhoz	33 m x 9 mm	12	8
6408	471 - görbe vonalakhhoz	33 m x 12 mm	12	6
6409	471 - görbe vonalakhhoz	33 m x 19 mm	12	4

### Precíziós maszkolószalag

A 3M™ Precíziós maszkolószalag egy mentazöld színű, papír alapú maszkolószalag, ami nagyon vékony, sima felülettel rendelkezik. Ennek köszönhetően alkalmas éles festékvonalak kialakítására vízbázisú és oldószeres festékekkel egyaránt. Vékony, mégis erős anyagból készült, így szakadásmentesen és ragasztó hátrahagyása nélkül eltávolítható.



Termékszám	Megnevezés	Méret	Darab/doboz	Doboz/karton
06525	Precíziós maszkolószalag	6 mm x 55 m	12	12
06529	Precíziós maszkolószalag	19 mm x 55 m	12	
06527	Precíziós maszkolószalag	38 mm x 55 m	8	
06528	Precíziós maszkolószalag	51 mm x 55 m	6	
06620	Precíziós maszkolószalag	25 mm x 50 m	12	



## 2.3 Maszkolófóliák

### Prémium festékmegkötő fólia (lila)

A nagy sűrűségű polietilénből készült festékmegkötő maszkolófólia használatával a védett felületre nem kerül festék, illetve egyéb szennyeződés. Az új technológiával készült maszkolófóliák segítségével kiküszöbölhetők a vizes felület maszkolásánál általában előforduló felületi nyomok és a ráfűtést követő vízkövesedés.

- Nem hagy nyomot a nedves felületen
- Nem pattogzik le a festék
- A pontos tapadás teljes takarást biztosít
- Egyedül is gyorsan és egyszerűen használható
- Könnyen vágható
- 4 és 5 méter szélességben is kapható



Termékszám	Megnevezés	Méret	Darab/doboz	Doboz/karton
50988	Prémium festékmegkötő maszkolófólia	150 m x 4 m	1	1
50989	Prémium festékmegkötő maszkolófólia	120 m x 5 m	1	1
50293	Fóliavágó kés prémium fóliához		1	25

### Átlátszó maszkolófólia

Az átlátszó fólia erős, polietilén anyag, mely a nem javítandó karosszériaelemek letakarására szolgál.

- Nem pattogzik le róla a festék
- A statikus tapadás teljes takarást biztosít
- Egyedül is gyorsan és egyszerűen használható
- 4 és 5 méteres szélességben kapható
- Könnyen vágható



Termékszám	Megnevezés	Méret	Darab/doboz	Doboz/karton
07838	Átlátszó maszkolófólia	150 m x 4 m	1	1
80110	Átlátszó maszkolófólia	120 m x 5 m	1	1
50197	Átlátszó maszkolófólia	300 m x 4 m	1	2
07813	Fóliavágó kés átlátszó maszkolófóliához		1	25

### Maszkolóközi prémium fóliához

Prémium átlátszó maszkolófóliákkal való használatra.



Termékszám	Megnevezés	Méret	Darab/doboz	Doboz/karton
50872	Adagoló kocsi prémium maszkolófóliához			

## Szórható maszkolóanyag

Folyékony maszkolóanyag, amely a hagyományos papír- és fóliás maszkolás kiváltására szolgál. Használata védelmet nyújt a fényezési munkák alatt az átporzástól, karcoldástól és szennyeződésektől. Szórópisztollyal hordható fel, leköti a szennyeződéseket a karosszérián, és nem engedi a friss fényezésre kerülni még a kritikus helyeken sem (pl. doblemezek). Használat után egyszerűen lemosható.

- Védelem az apró sérülésektől (pl. hegesztési szikrák)
- Egyrétegű bevonat – időkímélő alkalmazás
- Leköti a szennyeződést
- Nincs hulladék
- Az ajtók nyithatók, az üregek láthatóak maradnak
- Átlátszó



Termékszám	Megnevezés	Méret	Darab/doboz	Doboz/karton
06847	Szórható maszkolóanyag	3,78 l	1	4
06851	Szórható maszkolóanyag	18,9 l	1	1
06856	Szórható maszkolóanyag	56,7 l	1	1

## Belső védelem

Az üléstakaró fólia és a padlóvédő fólia a jármű belsejének megóvásáért felel, védenek a portól és kosztól, és így jó állapotban lehet a járműveket visszaadni. Védi a jármű belsejét a javítás során, erősen tapad, nem mozdul el az ülésen, a sima felülete biztosítja a használó kiszállását anélkül, hogy a fólia elcsúszna. Egy méretben kapható, mely bármilyen típusú autohoz illeszkedik, ideálisan használható belső autoápolás és tisztítás során. Mind az üléstakaró fólia, mind a padlóvédő szőnyeg ellenálló a vízzel, olajjal és egyéb kenőanyaggal szemben.



Termékszám	Megnevezés	Méret	Darab/doboz	Doboz/karton
80307	Üléstakaró fólia	1422 mm x 838 mm	1	250
80308	Padlóvédő fólia	533 mm x 419 mm	1	250

## Maszkolópapír



Termékszám	Megnevezés	Méret	Darab/doboz
06281	Maszkolópapír, barna	450 mm x 400 m	28
06282	Maszkolópapír, barna	600 mm x 400 m	28
06283	Maszkolópapír, barna	900 mm x 400 m	28
06284	Maszkolópapír, barna	1150 mm x 400 m	28

## 2.4 Speciális alkalmazások

### Lágy szélű maszkolászivacs plusz

A csőszerű kialakítás miatt a szükséges mértékben tud alkalmazkodni a maszkolászivacs annak érdekében, hogy a nyílásokat lezárja, a rajta lévő ragasztócsík a szélektől való kellő távolság miatt biztosítani tudja hogy ne alakuljon ki festékváll.



Termékszám	Megnevezés	Méret	Darab/doboz	Doboz/karton
50421	Lágy szélű maszkolászivacs plusz	49 m x 21 mm	1	6

## Lágy szélű maszkolászivacs

Ezek a szivacsos maszkolók az autók festés előtti, időigényes maszkolását könnyítik meg. A maszkolászivacs a járművek ajtóinak, csomagtartójának és motorháztetejének, ill. üzemanyagtöltő nyílásának maszkolására szolgál. Ezzel a maszkolászivaccsal lágy festési széleket lehet elérni. A szivacsos szalaggal maszkolt nyílásokon és réseken festék vagy por nem hatol át, így a belső teret nem kell védeni.

- Autók nyílásainak gyors és gazdaságos maszkolórendszere
- Nem alakul ki festékváll
- A maszkolt nyílásokon festék nem hatol át, így a belső teret nem kell külön védeni
- Csökkenti a belső terek védelmével kapcsolatos munkát



Termékszám	Megnevezés	Méret	Darab/doboz	Doboz/karton
9678	Maszkolászivacs falcokhoz	50 m x 13 mm	1	1
9973	Maszkolászivacs falcokhoz	35 m x 19 mm	1	1

## Elfújószalag

A 3M Smooth Transition Tape elfújószalag tökéletes megoldás a nem kívánt festékvállak megelőzésére a festésnél, a füllerezésnél, vagy egyéb bevonatoknál. A terméket úgy tervezték, hogy az alap ragasztóréteget a szalag közepére hordták fel, hogy a festéknél vagy bevonatnál biztosítani tudja a sima elvékonyodó átmenetet.



Termékszám	Megnevezés	Méret	Darab/doboz	Doboz/karton
6800	Elfújószalag	9 m x 7 mm	6	60

## Szélvédő gumiprofil maszkolászalagok műanyag széllel

A modernebb gépkocsik szélvédőjénél és ablakainál a rögzítési, ill. tömítési célokat szolgáló kis méretű gumiprofil maszkolására ajánlott. A műanyag szalag nem öntapadó részét be kell helyezni a gumiprofil alá, majd a szélesebb öntapadó részt vissza kell hajlítani és rá kell ragasztani a védendő felületre.

- A fényezés során védi a gumit
- A sarkok mentén is könnyű maszkolni
- Hőállósága kiemelkedő
- 4-féle szélességben kapható 5-15 mm-ig

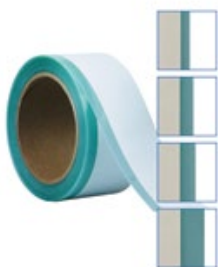

Termékszám	Megnevezés	Méret	Darab/doboz	Doboz/karton
6345	5 mm-es műanyag széllel, tekercsben	10 m x 50 mm	1	6
6347	7 mm-es műanyag széllel, tekercsben	10 m x 50 mm	1	6
6349	10 mm-es műanyag széllel, tekercsben	10 m x 50 mm	1	6
6348	15 mm-es műanyag széllel, tekercsben	10 m x 50 mm	1	6
6342	Kezdőkészlet (tartalma: 1-1 tekercs 5, 7, 10, 15mm-es szalag)			1
9529	Szélvédő gumiprofil kiemelő szalag szerszámmal		1	

## 2.5 Kabinvédelem

### 3M™ Dirt Trap porcsapda védelmi rendszer

3M Dirt Trap porcsapda egy speciálisan tervezett ragasztós hátoldalú fehér anyag, ami a fényezőkabin falainak és padlójának védelmére alkalmazható. Összegyűjti a koszt, a ráporzást, és világosabbá teszi a munkaterületet. Egyszerűen, víz és nyom nélkül eltávolítható, nem rongálja a fülke falát.



Termékszám	Megnevezés	Méret	Darab/doboz	Doboz/karton
36852	3M™ porcsapda fehér tekercs	91 m x 71 cm	1	1
36856	3M™ porcsapda átlátszó tekercs	30 m x 45 cm	1	1
36862	3M™ porcsapda fehér tekercs felhelyező állvány		1	1
36863	3M™ porcsapda átlátszó tekercs felhelyező állvány		1	1

### Fülkebevonat

A vízbázisú folyékony fülkebevonatot arra tervezték, hogy átmenetileg védje a fényezőkabinok és zárt terek belsejét a festési és alapozási munkálatoknál fellépő ráporzástól. Nem ragadós, ellenáll az oldószereknek, könnyen használható, átlátszó filmet képez, gyorsan és kényelmesen eltávolítható.



Termékszám	Megnevezés	Méret	Darab/doboz	Doboz/karton
6839	Fülkebevonat	3,78 liter	1	4

## 2.6 Speciális ragasztószalagok

### PT 1100 (rendkívül erős ragasztást biztosító) kétoldalas ragasztószalag díszlécragasztáshoz

Az akril alapú habosított szalagok erős kötést biztosítanak. Szerkezete nagy szakítószilárdságú akril alapú habanyag. Elsősorban oldalsó díszlécek, emblémák és lökhárítószalagok felragasztására használhatók. 1,1 mm vastag.

- Kiváló tapadási jellemzők
- A gépjárműgyártók széles körben használják
- Eredeti gyári és újrafényezett felületre egyaránt jól tapad
- Jól alakítható, formálható



Termékszám	Megnevezés	Méret	Darab/doboz	Doboz/karton
80318	Kétoldalas ragasztószalag	20 m x 6 mm x 1,1 mm	2	24
80319	Kétoldalas ragasztószalag	20 m x 9 mm x 1,1 mm	1	12
80320	Kétoldalas ragasztószalag	20 m x 12 mm x 1,1 mm	1	12
80321	Kétoldalas ragasztószalag	20 m x 16 mm x 1,1 mm	1	12
80322	Kétoldalas ragasztószalag	20 m x 19 mm x 1,1 mm	1	12
80323	Kétoldalas ragasztószalag	20 m x 25 mm x 1,1 mm	1	12

### Scotch® habosított akrilszalag 4229 (díszlécragasztáshoz)

Rendkívül erős ragasztást biztosító kétoldalas ragasztószalag díszlécekhez, 0,8 mm vastag.



Termékszám	Megnevezés	Méret	Darab/doboz	Doboz/karton
80314	Habosított akrilszalag, szürke	20 m x 9 mm x 0,8 mm	1	12
80315	Habosított akrilszalag, szürke	20 m x 12 mm x 0,8 mm	1	12
80316	Habosított akrilszalag, szürke	20 m x 19 mm x 0,8 mm	1	12
80317	Habosított akrilszalag, szürke	20 m x 25 mm x 0,8 mm	1	12



## 3. Festékkeverés és szórástechnika

Üdvözljük a precizitás színterében.

- 3.1 Accuspray™ rendszer
- 3.2 PPS™ színellenőrzés
- 3.3 PPS™ festékkeverő és -adagoló rendszer
- 3.4 rPPS™
- 3.5 Kiegészítők

## Bázisfestés



1 A 3M™ PPS™ Színellenőrző lámpa (16550) és a Színfűjő film (16417, 16418, 16419) segítségével válassza ki a megfelelő színt.

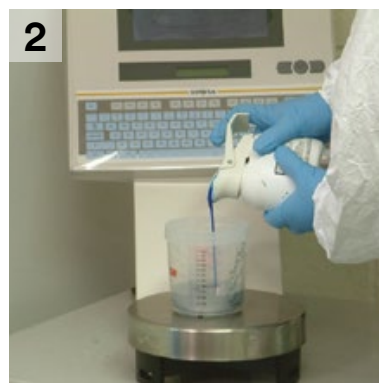

2 Keverje ki a színt a megfelelő méretű PPS edényben (Isd. 30. oldal).

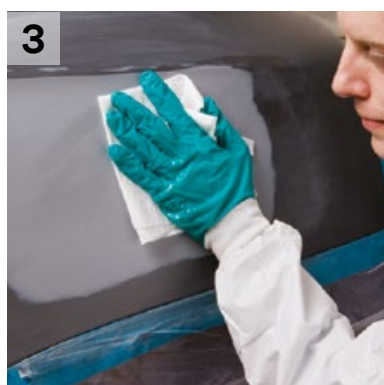

3 Zsirtalanítsa a felületet a festékgyártó előírásainak megfelelően.



4 Ellenőrizze a maszkolt területeket. Használja a 3M Mézeskendőt (50401).



5 Fújja fel a festéket és fűtsön rá a festékgyártó utasításainak megfelelően.

## 3.1 Accuspray™ rendszer

### 3M™ Accuspray™ HG14 univerzális szórópisztoly

A HVLP rendszerrel kitűnő eredményeket érhet el a kivételes porlasztásnak és a kevés melléfűjásnak köszönhetően. A pisztoly használatával növelheti produktivitását és minimalizálhatja a tisztítással eltöltött időt - mindezzel pedig több profitot érhet el. Különböző méretű szórófejekkel használható, melyeket úgy alakítottuk ki, hogy a lehető legjobb mintát adja kevés melléfűjással és kitűnő porlasztással. A cserélhető szórófej 3 méretben - 1,4 mm, 1,8 mm és 2,0 mm - kapható, így különböző alkalmazásra használhatja ugyanazt a pisztolyt, a szórófej cseréjével. A készlet tartalma: 1 HVLP Szórópisztoly, 3 db 1.4 mm szórófej, légnyomásmérő.



Termékszám	Megnevezés	Méret	Darab/doboz	Doboz/karton
16577	3M™ Accuspray™ Szórópisztoly Model HG14		1	1

### 3M™ Accuspray™ HGP Nyomótartályos szórópisztoly

3M™ Accuspray™ HGP szórópisztoly használható nyomótartályos rendszerrel, mely kiválóan alkalmas nagy viszkozitású bevonatok, nehéz alapozók, ragasztók, festékek felhordására. Alkalmazási területe autópárhán és iparban, rücsi, alvázvédő és alapozók felhordása. A készlet tartalma: 1 HVLP HGP Szórópisztoly, 2 db 2.0 mm és 2 db 1.8 mm szórófej + légnyomásmérő.



Termékszám	Megnevezés	Méret	Darab/doboz	Doboz/karton
16587	3M™ Accuspray™ Nyomótartályos Szórópisztoly Model HGP		1	1
16121	3M™ HGP tartály, mini	177 ml	1	4
16124	3M™ HGP tartály, nagy	828 ml	1	2

### 3M™ Accuspray™ szórófej típusok

A HG14 és HGP pisztolyhoz használható különböző méretű szórófejek.



Termékszám	Megnevezés	Méret	Darab/doboz	Doboz/karton
16609	3M™ Accuspray™ szórófej készlet	2.0 mm	4	6
16611	3M™ Accuspray™ szórófej készlet	1.8 mm	4	6
16612	3M™ Accuspray™ szórófej készlet	1.4 mm	4	6

## 3.2 PPS™ színellenőrzés

### 3M™ PPS™ színellenőrző lámpa

Egy hordozható lámpa, mely a természetes fényvel csaknem tökéletesen megegyező fényt biztosít.



Termékszám	Megnevezés	Méret	Darab/doboz	Doboz/karton
16550	3M PPS színellenőrző lámpa csomag		1	1
16556	3M PPS színellenőrző lámpa – akkumulátor töltő		1	1
16555	3M PPS színellenőrző lámpa – akkumulátor		1	2
16551	3M PPS színellenőrző lámpa – izzó		1	2

### 3M™ PPS™ Színfújó film

A 3M™ PPS™ Színfújó film színre fújott állapotában felragasztható közvetlenül a karosszériára és hátralépve bármilyen szögben megvizsgálható. Mivel rásimul a felületre, lehetővé teszi a fényező számára, hogy biztosan az eredetivel megegyező színt válassza ki. Ha megvan a kívánt szín, a filmet visszarakasztva a hordozó texturált hátoldalára katalogizálhatjuk azt későbbi használat céljából.



Termékszám	Megnevezés	Finomság	Darab/doboz	Doboz/karton
16417	3M™ PPS™ Színfújó film (fehér)	102 × 152 mm	25	6
16418	3M™ PPS™ Színfújó film (közép szürke)	102 × 152 mm	25	6
16419	3M™ PPS™ Színfújó film (sötét szürke)	102 × 152 mm	25	6
16426	3M™ PPS™ Színfújó film tartó, fekete		1	5
16427	3M™ PPS™ Színfújó film tároló doboz		1	6

## 3.3 PPS™ festékkeverő és -adagoló rendszer

A belső tartály, a fedél és a beépített szűrő eldobható, így csak az adaptert és a pisztolyt is eltakaríthatjuk. Az eldobható alkatrészeknek köszönhetően 70%-os oldószer-megtakarítás is lehetővé válik a műhely számára – ami kisebb egészségügyi ártalmat és kevesebb oldószeres felhasználást jelent a technikusoknak. A keverőedények és a hozzátartozó fedelek beépített szűrővel vannak ellátva és egy zárt rendszert alkotnak, így nem jut be szennyeződés, és kevesebb időt kell tölteni a festékkeveréssel és takarítással. A PPS™ rendszerrel a szórópisztoly bármilyen szögben alkalmazható.

### 3M™ PPS™ Standard

Standard PPS - akár 650 ml anyagot képes magába foglalni. Az eredeti PPS méret. A legtöbb alkalmazás esetén ez megfelelő mennyiség. A készlet egyben alkalmas festékkeverésre, szűrésre és egy szórópisztollyal a bevonat felhordására is, legyen szó füllerről, bázisról vagy lakkról.



Termékszám	Megnevezés	Méret	Darab/doboz	Doboz/karton
16000	Belső tartály 200 mikronos szűrővel	650 ml	50	
16026	Belső tartály 125 mikronos szűrővel	650 ml	50	
16758	Extra készlet, 125 mikron (75 db fedél, 50 db belső tartály, 36 db kupak)	650 ml	75	
16001	Külső tartály leszorító gyűrűvel	650 ml	2	4

### 3M™ PPS™ Maxi

Kb. 4 panel lefújásához elegendő anyagot tud magába foglalni a legnagyobb méretű PPS tartály.



Termékszám	Megnevezés	Méret	Darab/doboz	Doboz/karton
16024	Belső tartály 200 mikronos szűrővel	850 ml	25	
16740	Belső tartály 125 mikronos szűrővel	850 ml	25	
16023	Külső tartály leszorító gyűrűvel	850 ml	1	4



**3M™ PPS™ Midi**

Ideális olyan felületekre, ahova 400 ml vagy kevesebb anyag kell.



Termékszám	Megnevezés	Méret	Darab/doboz	Doboz/karton
16112	Belső tartály fedéllel és 200 mikronos lapszűrővel	400 ml	50	1
16312	Belső tartály fedéllel és 125 mikronos lapszűrővel	400 ml	50	1
16122	Külső tartály, 0,4 literes	400 ml		1

**3M™ miniPPS™ belső tartály**

A Normál PPS minden előnyét és tulajdonságát képviseli, a 180 ml-es mini tartályokat kisebb munkálatoknál lehet használni. Ideális nehezen elérhető területek festésekor.



Termékszám	Megnevezés	Méret	Darab/doboz	Doboz/karton
16114	PPS Mini készlet, 200 mikron (50 db belső tartály fedéllel, szűrő és 24 db záró kupak)		50	
16752	PPS Mini készlet, 125 mikron (50 db belső tartály fedéllel, szűrő és 24 db záró kupak)		50	

**3M™ miniPPS™ külső tartály leszorítógyűrűvel**

A kezdőkészlet tartalma: 50 db belső tartály fedéllel, 2 db külső tartály, 1 db fali tartó, 20 db záró kupak, 2 db skálázott filmbetét.



Termékszám	Megnevezés	Méret	Darab/doboz	Doboz/karton
16113	PPS Mini kezdő készlet, 200 mikron	170 ml	1	1
16750	PPS Mini kezdő készlet, 125 mikron	170 ml	1	1
16115	PPS Mini külső tartály leszorítógyűrűvel	170 ml	2	4

**3.4 rPPS™****3M™ rPPS™ újratölthető PPS**

Az újratölthető PPS™ (rPPS™) változat gyors és könnyű újratöltést enged meg anélkül, hogy a belső tartály fedelét eltávolítanánk a pisztolyról.



Termékszám	Megnevezés	Méret	Darab/doboz	Doboz/karton
16743	rPPS készlet, 200 mikron (belső tartály fedéllel és szűrővel)		25	1
16744	125 mikronos kivehető szűrő		25	10



### 3M™ PPS™ fali adagoló

Fedelek és belső tartályok fali tárolására alkalmas adagoló, ami könnyen hozzáférhetővé teszi és tisztán tartja őket. Normál, nagy méretű és újratölthető PPS-hez is alkalmas.



Termékszám	Megnevezés	Méret	Darab/doboz	Doboz/karton
16299	PPS fali adagoló fedélhez (L,STD,Midi)		1	1
16219	PPS fali adagoló belső tartályhoz (L,STD,Midi)		1	1
16298	PPS fali adagoló Mini belső tartályhoz és fedélhez		1	1

### 3M™ PPS™ keverőpálca

Speciálisan kialakított szélekkel rendelkeznek, így a festék maximálisan eltávolítható a keverőedény faláról és ezáltal pontos a színkeverés.



Termékszám	Megnevezés	Méret	Darab/doboz	Doboz/karton
16022	Keverőpálca	19 cm	250	0,37

### 3M™ PPS™ pisztolytartó

Pisztolytartó, ami tartja a pisztolyt PPS tartállyal vagy anélkül is.



Termékszám	Megnevezés	Méret	Darab/doboz	Doboz/karton
16025	Pisztolytartó, alumínium		1	12

### 3M™ PPS™ hordozókosár külső tartályhoz

Merev, könnyű kivitelezésű kosár, mely lehetővé teszi több tartálynyi anyag bevitelét a fényezőkabinba.



Termékszám	Megnevezés	Méret	Darab/doboz	Doboz/karton
16010	Hordozókosár (2 x 3 db tartályhoz)			1

### 3M™ PPS™ tisztítófolyadék-tartály

A pisztolyt egyszerűen átmossa a tisztítófolyadékkal.



Termékszám	Megnevezés	Méret	Darab/doboz	Doboz/karton
16012	Tisztítófolyadék-tartály		6	4

## 6.6 Keverőedények



Termékszám	Megnevezés	Méret	Darab/doboz	Doboz/karton
50402	Keverőedény	365 ml	90	
50403	Keverőedény	870 ml	90	
50404	Keverőedény	1550 ml	90	
50405	Keverőedény	2300 ml	90	
50406	Keverőedény tető	365 ml-hez	180	
50407	Keverőedény tető	870 ml-hez	180	
50408	Keverőedény tető	1550 ml-hez	180	
50409	Keverőedény tető	2300 ml-hez	180	

# 4. Lakkcsiszolás és polírozás

Hibázni emberi dolog. Helyrehozni kihívás.

- 4.1 Denib System – pontjavító rendszer
- 4.2 Lakkcsiszolás
- 4.3 Polírozás
- 4.4 Gyorscsatlakozós polírkorongrendszer
- 4.5 Felfogók polírozáshoz
- 4.6 Fényszórójavító készlet





## Lakkcsiszolás

### Apróbb javítások



1 Távolítsa el a szemetet a Pontjavító kézi rendszer használatával (33888).



2 Vagy távolítsa el a hibát géppel, a 75 mm átmérőjű P1500-as 260L Mikrociszoló korong segítségével (00907).



3 Használja a 75 mm átmérőjű Trizact P3000 korongot (50415) a karcok finomításához.



4 A karcok további finomításához és a polírozás felgyorsításához használja a 75 mm átmérőjű Trizact P6000 korongot (51131).

## Nagyobb felületek

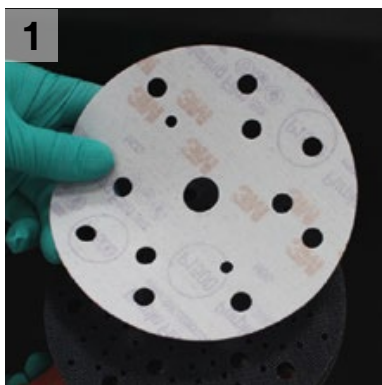

1 Személtávolításhoz alkalmazza a 260L+ Finomciszolókorongot P1000 ill. P1500 finomságban (51157/51154). Használja 3M(tm) Hookit(tm) Univerzális Közvetétet (51127).



2 Benedvesített felületen használja a 150 mm átmérőjű Trizact P3000 korongot (50414) a csiszolási karcok finomításához.

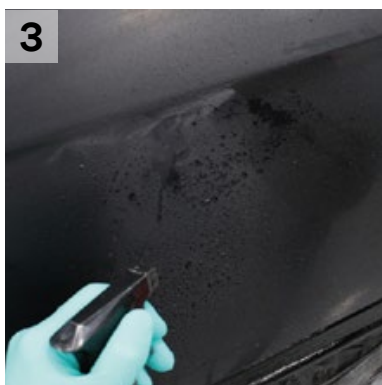

3 A karcok további finomításához és a polírozás felgyorsításához használja a 150 mm átmérőjű Trizact P6000 korongot (51130).

## Polírozás

### 1. lépés: Karceltávolítás



Vigyen fel egy kis mennyiséget a 3M™ Perfect-it™ III Expressz Plusz polírpasztából (50417) a polírozandó felületre. Amennyiben új 3M™ Perfect-It™ III Tépőzárás polírszivacsot (50487) használunk, először a polírszivacsra tegyünk polírpasztát és csak azután kezdjük polírozni.



Tegye a polírszivacsot a polírozandó felületre és indítsa be a gépet. Egyszerre csak kis területen dolgozzon. Tegyen újra polírpasztát a szivacsra amint új területen kezd el dolgozni. Javasolt fordulatszám először 600-1000, majd 1500-1800.

### 2. lépés: Magasfényű polírozás

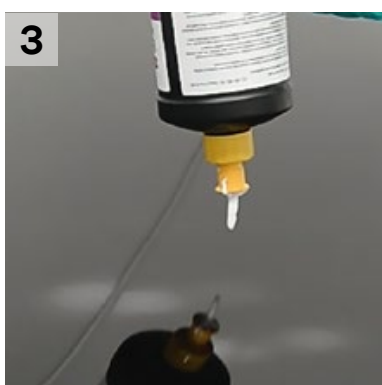

Tegye a 3M™ sárga hullámos polírszivacsot (50488) a polírgép tépőzárás felfogójára, majd tegyen egy kis 3M™ Perfect-It™ III Extra Finom Polírfolyadékot (80349) a polírszivacsra.



Helyezze a szivacsot a polírozandó felületre, és indítsa be a gépet. Mozgassa keresztirányban a polírgépet addig, míg el nem éri a magasfényű felületet. Javasolt fordulatszám először 900-1200, majd 1500-1800.

### 3. lépés: Hologramm eltávolítás



Rázza fel a 3M™ Perfect-it™ Ultrafina™ SE hologramm eltávolító polír (50383) flakonját, majd vigye fel a panelre. Egyszerre próbáljon fél m<sup>2</sup> területen dolgozni.



A 3M™ Perfect-it™ Ultrafina™ kék hullámos polírszivacs (50388) használatakor indítsa közepes nyomással, hogy eltávolítsa a hologrammokat, polírozási nyomokat, majd kisebb nyomással, hogy a lehető legjobb fényt érje el. Javasolt fordulatszám először 900-1200, majd 1500-1800.

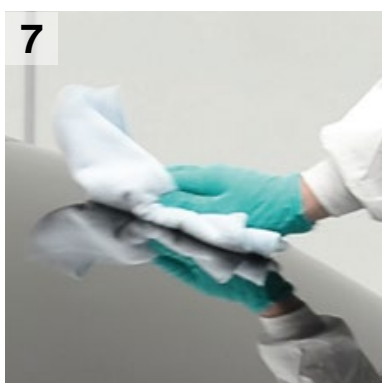

A polírfolyadék kellően folyékony állapotban marad használat közben, nem szárad ki, ezért a maradék is könnyen eltávolítható a 3M™ Perfect-it™ Ultrafina™ mikroszálas polírkendőjével (50400).

## 4.1 Denib System – pontjavító rendszer

### Pontjavító rendszer készlet

A Perfect-it™ pontjavító rendszer segítségével valóban produktív munkát tud végezni, mert minden eddiginél gyorsabban és egyszerűbben távolítja el a szennyeződések, garantálva ezzel a tökéletes fényezést. Pénzérme nagyságúra csökkenti a polírozni kívánt területet, a tökéletes mikroszemcsés csiszolás hatékonyan távolítja el a szennyeződést, az egylépcsős, gyors polírozás pedig tükörfényes felületet biztosít. A gyorsabb javítással és tisztítással kevesebb idő alatt több munkát tud elvégezni.



Termékszám	Megnevezés	Méret	Darab/doboz	Doboz/karton
50666	3M Perfect-it™ pontjavító rendszer készlet		1	1

### A készlet tartalma



Termékszám	Megnevezés	Méret	Darab/doboz	Doboz/karton
7650	Denib csiszológép a 02047 P1000 és a 02080 P1500 pontjavító koronghoz	14 mm	1	1
7658	Denib csiszológép töltő		1	1
02047	3M Trizact™ pontjavító korong	P1000	20	4
02080	3M Trizact™ pontjavító korong	P1500	20	4
28363	Denib polírgép	75 mm	1	1
7652	Denib polírgép talp	75 mm	1	5
50499	Perfect-it III zöld polírszivacs	75 mm	4	5
50400	Perfect-it III Ultrafina mikroszálás polírkendő	360 mm x 320 mm	4	5

### 3M™ Perfect-it™ III Denib polírpaszta

Pontszerű javításhoz javasolt egylépcsős polírpaszta.



Termékszám	Megnevezés	Méret	Darab/doboz	Doboz/karton
50665	3M polírpaszta pontszerű javításhoz (lila kupakos)	500 ml	12	



## 4.2 Lakkcsiszolás

### 3M™ Finesse-it™ 268L csiszolóbélyeg

Csiszolóanyag szemét és kisebb hibák eltávolítására. Kézi pontjavítás. A csipkézett szélű filmhordozós csiszolóbélyeget használja a Finesse-it 50199-es piros felfogóval. Az ezt követő karcfinomításhoz alkalmazza a Trizact A5-ös bélyeget.



Termékszám	Megnevezés	Méret	Darab/doboz	Doboz/karton
00127	9 mikronos csiszolóbélyeg	32 mm	100	10

### Paint defect removal - Pontjavító kézi rendszer

A 3M kézi pontjavító rendszere egyszerűen és könnyen alkalmazható a festési hibák eltávolítására polírozás előtt, illetve karcfinomításra, ami egységesebb, szebb felületet eredményez. Nedvesen vagy szárazon használható, és kiváló eredmény érhető el akár a legkisebb vagy nehezen hozzáférhető helyeken is. A rendszer használata könnyen elsajátítható, remek eredményt érhetünk el különösebb tapasztalat nélkül is.



Termékszám	Megnevezés	Finomság/Méret	Darab/doboz	Doboz/karton
33888	3M 264L Pontjavító kézi rendszer kezdőkészlet			4
33889	3M 264L Pontjavító kézi rendszer, 6 db bélyeg egy íven, 32 mm	P1000	10	10
33890	3M 264L Pontjavító kézi rendszer, 6 db téglalap egy íven, 37 x 28 mm	P1000	10	10
33891	3M 264L Pontjavító kézi rendszer, 1 db ív, 115 x 67 mm	P1000	15	10
33892	3M 264L Pontjavító kézi rendszer, 6 db bélyeg egy íven, 32 mm	P1500	10	10
33893	3M 264L Pontjavító kézi rendszer, 6 db téglalap egy íven, 37 x 28 mm	P1500	10	10
33894	3M 264L Pontjavító kézi rendszer, 1 db ív, 115 x 67 mm	P1500	15	10
33895	3M 264L Pontjavító kézi rendszer, 6 db bélyeg egy íven, 32 mm	P2000	10	10
33896	3M 264L Pontjavító kézi rendszer, 6 db téglalap egy íven, 37 x 28 mm	P2000	10	10
33897	3M 264L Pontjavító kézi rendszer, 1 db ív, 115 x 67 mm	P2000	15	10
33898	3M 264L Pontjavító kézi rendszer, 6 db bélyeg egy íven, 32 mm	P2500	10	10
33899	3M 264L Pontjavító kézi rendszer, 6 db téglalap egy íven, 37 x 28 mm	P2500	10	10
33900	3M 264L Pontjavító kézi rendszer, 1 db ív, 115 x 67 mm	P2500	15	10
33901	3M 264L Pontjavító kézi rendszer, 6 db bélyeg egy íven, 32 mm	P3000	10	10
33902	3M 264L Pontjavító kézi rendszer, 6 db téglalap egy íven, 37 x 28 mm	P3000	10	10
33903	3M 264L Pontjavító kézi rendszer, 1 db ív, 115 x 67 mm	P3000	15	10
33909	Henger felfogó pontjavító kézi rendszerhez	32 x 29 mm	1	10
33910	Felfogó pontjavító kézi rendszerhez	32 x 26 x 17 mm	1	10
33911	Szivacsos felfogó pontjavító kézi rendszerhez	112 x 66 x 6 mm	1	10
33912	33912 Gumiblokk pontjavító kézi rendszerhez	112 x 66 x 6 mm	1	10

### 3M™ Hookit™ Trizact™ korong lakkcsiszoláshoz

A Trizact rendezett felületű csiszolóanyagai egyedi konstrukciójú, több rétegben elhelyezkedő, piramis alakú szemcsékből állnak. Ahogy a piramis kopik, friss, éles csiszolószemcsék kerülnek a felszínre, így biztosítva az egységes felületet és a gyorsabb megmunkálást. A Trizact csiszolókorongok ideálisan használhatók felületfinomításra a standard elemeken. Az ezt követő durva polírozás ideje jelentősen lecsökken. Többféle kézi és gépi verzióban elérhető.



Termékszám	Megnevezés	Méret	Darab/doboz	Doboz/karton
50415	Trizact korong P3000	75 mm	15	4
50414	Trizact korong P3000	150 mm	15	4
51131	Trizact korong P6000	75 mm	15	4
51130	Trizact korong P6000	150 mm	15	4
50079	Trizact csiszolóbélyeg A5, P3000	32 mm	100	10
50199	Kézi bélyegfelfogó, piros	32 mm	20	1

### 3M™ Hookit™ 471LA Trizact korong

A Trizact P1500 korongok a személtávolítás első lépésében használatosak. A P1500 finomság használata után javasoljuk folytatni a polírozási folyamatot, a Trizact P3000 és P6000 koronggal és a színekódolt polírozórendszerrel.



Termékszám	Megnevezés	Méret	Darab/doboz	Doboz/karton
5601	Trizact korong P1500	75 mm	25	4
5600	Trizact korong P1500	150 mm	25	4

### 3M™ Perfect-it™ III 401Q Magic vizes csiszolópapír

Vizes csiszoló szemét és fényezési hibák eltávolításához. A festési technológiában bekövetkezett fejlesztéseknek, és a magas minőségű fényezési eredmény iránti igényeknek köszönhetően alkottuk meg a szuperfinom Wetordry csiszolópapírt.



Termékszám	Megnevezés	Méret	Darab/doboz	Doboz/karton
9545	401 Q Magic vizes csiszolópapír P1500	230 mm x 138 mm	50	10
9546	401 Q Magic vizes csiszolópapír P2000	230 mm x 138 mm	50	10

## 4.3 Polírozás

### 3M™ Perfect-it™ III Expressz Plusz polírpaszta és polírszivacs

Gyorsan fényesítő polírfolyadék, mely eltávolítja a csiszolás közben keletkezett karcokat az újrafestett vagy eredeti fényezésről, és segít a magas fény elérésében. Magas fényű felületet ad, gyors és könnyű takarítást biztosít, gyorsan hat, szemmel láthatóan jó végeredményt nyújt.



Termékszám	Megnevezés	Méret	Darab/doboz	Doboz/karton
50417	Expressz Plusz polírpaszta, (zöld kupakos)	1 kg	12	1
50499	Perfect-it III tépőzáras polírszivacs, zöld	75 mm	4	5
50487	Perfect-it III tépőzáras polírszivacs, zöld	150 mm	2	5

### 3M™ Expressz XL polírpaszta

A polírozási folyamat első lépésében használatos „zöld kupakos” paszta továbbfejlesztett változata a 3M™ Expressz XL polírpaszta, mely krémesebb állagú, mint elődje. Hosszabb élettartama miatt nagyobb felületek hatékony polírozását teszi lehetővé száradás nélkül, ezért különösen meleg időben is hatékonyan alkalmazható. A polírpaszta szemcsézete megegyezik a 3M™ Expressz Plusz polírpasztáéval.



Termékszám	Megnevezés	Méret	Darab/doboz	Doboz/karton
51052	Expressz XL polírpaszta	1 kg		1

### 3M™ Perfect-it™ III Extra finom Plusz polírpasztta és polírszivacs

A 3M Perfect-it III Extra finom polírpasztta a gyors karceltávolító és felületkezelő teljesítményének köszönhetően, ideálisan használható a modern karcálló festékek esetében. Ezenkívül ugyanolyan hatékonyan alkalmazható a hagyományos festékrendszerekénél is, legyen szó pontjavításról vagy nagyobb felület megmunkálásáról. A 3M 80349 Extra finom polírpasztát a magasfényű felület elérése érdekében használja az 50488 sárga hullámos polírszivaccsal.



Termékszám	Megnevezés	Méret	Darab/doboz	Doboz/karton
80349	Perfect-it™ III Extra Finom Plusz polírpasztta (sárga kupakos)	1 kg	12	1
50536	Perfect-it III tépőzáras polírszivacs, sárga	75 mm	4	5
50488	Perfect-it III tépőzáras polírszivacs, sárga	150 mm	2	5

### 3M™ Perfect-it™ III Ultrafina SE polírpasztta és polírszivacs

Hogrammentesítő polírpasztta, mely használható elektromos vagy levegős polírgéppel. A tökéletes eredményért a polír használatát az új, ultrakönnnyű 3M Ultrafina Magasfényű polírkoronggal ajánljuk.

- Magasfényű felület, hologram nélkül
- Növeli a termelékenységet és a hatékonyságot
- A polírmaradvány gyorsan és könnyen eltávolítható
- Gyári és újráfényezett felületekre egyaránt ajánlott



Termékszám	Megnevezés	Méret	Darab/doboz	Doboz/karton
50383	Perfect-it™ III Ultrafina SE polírpasztta (sötétkék kupakos)	1 kg	12	1
50457	Perfect-it™ III Ultrafina SE magas fényű polírszivacs (világoskék)	75 mm	4	5
50388	Perfect-it™ III Ultrafina SE magas fényű polírszivacs (világoskék)	150 mm	2	10

### Rosa polír

Könnnyen használható, gyors waxbevonat. A 3M Rosa polír wax nem illékony szilikont tartalmaz, amely fokozza a csillogást. A benne lévő új adalékanyagok miatt olyan keveréket biztosít, mely a levegőbe kerülve sem veszélyezteti a fényezőfülkében előállított minőséget. A felvitelhez használjon 3M 60668 mikroszálás kendőt vagy 3M 5729 waxoló szivacsot.

- Géppel és kézzel is könnyen felvihető
- Tökéletes tisztíthatóságot eredményez nagy és kis felületen egyaránt
- Hosszan tartó védelmet nyújt
- Nem hagy foltot a műanyag és gumifelületeken sem



Termékszám	Megnevezés	Méret	Darab/doboz	Doboz/karton
80345	Rosa polír waxbevonat	11	1	12

### 3M™ Perfect-it™ III wax és szivacs

Alacsony VOC szint, könnyebb tisztítás, szilikonmentesség jellemzi. Használható a 05729 waxoló szivaccsal vagy a 60668 mikroszálás kendővel.

- Tükröfényes felületet biztosít
- Hosszú távú védőbevonatot képez
- Gazdaságos munkavégzést biztosít



Termékszám	Megnevezés	Méret	Darab/doboz	Doboz/karton
9377	Perfect-it III wax (piros kupakos)	1 kg	1	12
5729	Waxoló szivacs excentreres gépre	170 mm	2	12

### 3M™ Perfect-it™ III expressz durva polírpaszta

Gyorsan dolgozó, durva polírpaszta közepes karcok gyors eltávolítására. Alkalmos erősen oxidált felületek felpolírozására.



Termékszám	Megnevezés	Méret	Darab/doboz	Doboz/karton
9374	Expressz (gyors) polírpaszta (durva)	1 kg	1	12

### 3M™ Perfect-it™ III féldurva polírpaszta

A féldurva polírpaszta kémiai felépítése megegyezik a Perfect-it III Expressz pasztában is megtalálható 3M által kifejlesztett formulával. Elsősorban friss fényezéshez, ill. egylépcsős kozmetikai polírozáshoz javasolt.

- Kisebb karcok gyors eltávolítása
- Magas és közepes szárazanyag-tartalmú festékekhez, gyári fényezéshez egyaránt javasolt
- Tükröfényes felületet képez



Termékszám	Megnevezés	Méret	Darab/doboz	Doboz/karton
9375	Perfect-it III féldurva polírpaszta (fekete kupakos)	1 liter	1	12

### 3M Magasfényű polírfolyadék és polírszivacs

Magasfényű polírpaszta. A 9378-as finom polírszivaccsal javasolt az alkalmazása.

- Nem tartalmaz szilikont és waxot
- Nagy területeken kiválóan alkalmazható



Termékszám	Megnevezés	Méret	Darab/doboz	Doboz/karton
9376	Perfect-it III polírfolyadék (világoskék kupakos)	1 kg	1	12
9378	Finom polírszivacs, szürke	150 mm	1	12
5726	Finom polírszivacs, szürke	75 mm	40	

## 3M™ Finesse-it™ polírpasztta

Eredeti és újrafényezett felületek pontszerű javításához javasolt (pl. porzárványok eltávolítása). Gépi megmunkálásnál a felület gyorsan eléri a magas fényt. Legjobb minőség 1500-2000 fordulat/perc fordulatszámú polírozógépekkel és polírfilccel érhető el. A felhasználók körében a fehér kupakos néven ismerik, a 9 mikronos bélyeg után alkalmazzák.

- Autógyárak is használják
- Könnyen alkalmazható
- Magasfényű felületet ad



Termékszám	Megnevezés	Méret	Darab/doboz	Doboz/karton
9639	Finesse-it polírpasztta (fehér kupakos)	1 liter	1	12

## 4.4 Gyorscsatlakozós színekódolt polírrendszer

### 3M™ Perfect-it™ gyorscsatlakozós rendszer

Az új típusú kétoldalas polírozókorongokat a 3M gyorscsatlakozó adapterével és a 3M polírokkal együtt használva egyedülálló polírozórendszert ismerhetünk meg.

- Hosszú élettartamú kétoldalas polírkorongok
- Egyszerűen, gyorsan és könnyen cserélhető
- Egy univerzális csatlakozó az összes koronghoz
- Egyedülálló központosított rendszer



Termékszám	Megnevezés	Méret	Darab/doboz	Doboz/karton
50962	3M™ gyorscsatlakozós kétoldalas hullámos polírszivacs -zöld	150 mm	6	
50878	3M™ gyorscsatlakozós kétoldalas polírszivacs - zöld	150 mm	6	
50879	3M™ gyorscsatlakozós kétoldalas polírszivacs – sárga	150 mm	6	
50880	3M™ gyorscsatlakozós kétoldalas Ultrafina SE magas fényű polírszivacs -kék	150 mm	6	
50881	3M™ gyorscsatlakozós kétoldalas gyapjúkorong	150 mm	6	
50874	3M™ gyorscsatlakozós kétoldalas polírszivacs - zöld	222 mm	6	
50875	3M™ gyorscsatlakozós kétoldalas polírszivacs – sárga	222 mm	6	
50708	3M™ gyorscsatlakozós kétoldalas Ultrafina SE magas fényű polírszivacs - kék	222 mm	6	
33279	3M™ gyorscsatlakozóskétoldalas gyapjúkorong	229 mm	6	
33271	3M™ gyorscsatlakozós adapter M14		10	

### 3M™ Perfect-it™ III gyapjúkorong

A gyapjúkorongok előmosottak, hogy kevesebb szál szabaduljon ki munka közben. 24 mm hosszúságú szákkal.



Termékszám	Megnevezés	Méret	Darab/doboz	Doboz/karton
85084	Gyapjúkorong	75 mm	50	
1927	Gyapjúkorong	133 mm	10	

### 3M™ Finesse-it™ kemény polírszivacs

Elsősorban a 9639 Finesse-it™ polírpasztához javasolt.



Termékszám	Megnevezés	Méret	Darab/doboz	Doboz/karton
09996	Sárga kemény polírszivacs	75 mm	1	5

## 4.5 Felfogók polírozáshoz

### Felfogók 3M™ Perfect-it™ III rendszerhez



Termékszám	Megnevezés	Méret	Darab/doboz	Doboz/karton
9552	Tépőzáras felfogó polírszivacshoz, M14 felfogatású	125 mm	1	5
9553	Tépőzáras felfogó polírszivacshoz, 5/8 felfogatású	125 mm	1	5

## 4.6 Fényszórójavító készlet

Új, innovatív rendszer a műanyag fényszórók karcolásainak, időjárás okozta hibáinak javítására. Eltünteti a karcokat és az oxidálódott, besárgult réteget a műanyag fényszórókról. Leggyakrabban ezek a hibák kisebb sérüléseknél, általános elhasználódás miatt, illetve a napfény által okozott elszíneződés miatt keletkeznek.



Termékszám	Megnevezés	Méret	Darab/doboz	Doboz/karton
50663	Fényszórójavító készlet (nagy készlet, nem tartalmazza az 59015-ös és az 59016-os polírpasztát)		1	1
50080	255P Hookit csiszolókorong 75mm	P500	50	10
00910	260L mikrociszoló korong 75mm	P800	50	4
05771	Hookit puha közbetét 75mm		10	
50499	Perfect-it III zöld polírszivacs 75mm		4	5
50536	Perfect-it III sárga polírszivacs 75mm		4	5
59015	Durva polírpaszta polikarbonáthoz		12	
59016	Magasfényű polírpaszta polikarbonáthoz		12	
50413	Trizact korong, 75mm	P1000	15	4
50415	Trizact korong, 75mm	P3000	15	4



## 5. Felülettisztító eszközök

Makulátlan eredményekhez alkottuk.

- 5.1 Többször használatos törölkendők
- 5.2 Eldobható törölkendők
- 5.3 Felülettisztítók

## 5.1 Többször használatos törlőkendők

### 3M™ Perfect-it™ III polírkendők

A mikroszálas törlőkendők karcolások nélkül távolítják el a polírozás maradványait.



Termékszám	Megnevezés	Méret	Darab/doboz	Doboz/karton
50400	Perfect-it III Ultrafina mikroszálas polírkendő, sárga	360 mm x 320 mm	4	5
50486	Perfect-it™ III Ultrafina SE polírkendő, kék	360 mm x 320 mm	4	5
50489	Perfect-it™ III Ultra soft polírkendő, rózsaszín	360 mm x 320 mm	4	5
60668	Perfect-it III mikroszálas kendő (kék, sárga, zöld)	360 mm x 320 mm	3	10

## 5.2 Eldobható törlőkendők

### Zsírtalanító, szilikonmentesítő kendő

Szősz- és szilikonmentes kendők. Kiváló nedvszívó képességgel rendelkeznek.



Termékszám	Megnevezés	Méret	Darab/doboz	Doboz/karton
34567	Zsírtalanító szilikonmentesítő kendő	290 mm x 370 mm	400	1
50481	Fali adagoló, piros		1	

### 3M™ Perfect-it™ III polírkendő

- Puha és rugalmas
- Jó felszívóképesség
- Kevésbé szőszöl
- Antisztatikus
- Ideális a 3M™ Perfect-it™ III políryananyagaihoz



Termékszám	Megnevezés	Méret	Darab/doboz	Doboz/karton
34568	Perfect-it polírkendő	380 mm x 370 mm	275	1
50481	Fali adagoló, piros		1	



## Nedves mézeskendő

A mézeskendő lehetőleg ragasztóréteggel van ellátva, ideális a fényezőkabinokban a fújás előtti használatra. Eltávolítja a port a felületről, az enyhe ráporzást a bázisszínről, valamint alkalmas a megszáradt vízbázisú festék portalanítására lakkozás előtt.

- Ideális a vizes bázisú festékrendszerekhez
- Oldószermentes
- Tökéletes poreltávolítás
- Nem hagy nyomot
- Visszazárható csomagolás
- Szősz- és szilikonmentes



Termékszám	Megnevezés	Méret	Darab/doboz	Doboz/karton
50401	Nedves mézeskendő, kék	43 cm x 30 cm	10	18

## Mézeskendő és adagoló

A mézeskendő nem szövött szálszerkezetű anyag, mely minden porszemet összegyűjt és nem hagy ragasztó- vagy más nyomot a fényezés előtt. A fali tárolókban az új és a már használatban lévő, de még nem eldobandó kendők tárolhatók.



Termékszám	Megnevezés	Méret	Darab/doboz	Doboz/karton
7910	Scotch-Brite mézeskendő	175 mm x 235 mm	10	6
7909	Adagoló háromdimenziós mézeskendőhöz, piros		1	

## 5.3 Felülettisztítók

### Polírkontroll spray

Eltávolítja a polírpasztá zsíros maradványait, és használatával láthatóvá válnak a csiszolási és polírozási hibák.



Termékszám	Megnevezés	Méret	Darab/doboz	Doboz/karton
55535	Polírkontroll spray	500 ml	1	12

### 3M™ Perfect-it™ III tisztítógyurma

A festett felületen lévő makacs szennyeződések eltávolítására (pl. festékátporzás, gyanta, bogármaradványok).



Termékszám	Megnevezés	Méret	Darab/doboz	Doboz/karton
38070	Tisztítógyurma, kék	200 g	1	6

### Citrusalapú tisztítóspray

A 3M citrusalapú ipari tisztítóspray nem tartalmaz kőolajdesztillátokat és klórtartalmú oldószereket. Nagyon hatásos a nehezen eltávolítható szennyeződések, mint pl. ragasztómaradványok, zsírok, olajok eltávolítására. pH-semleges (pH-érték 7,5), nem korrozív, kíméletesen tisztítja az érzékeny alumínium- és nemesfém felületeket, valamint sok lakkozott felületet és a legtöbb műanyagot.



Termékszám	Megnevezés	Méret	Darab/doboz	Doboz/karton
9472	Ipari tisztítóspray	500 ml	12	

### Ragasztóeltávolító

Ragasztómaradványok, viaszok, zsírok, olajok eltávolításához.



Termékszám	Megnevezés	Méret	Darab/doboz	Doboz/karton
08984	Ragasztóeltávolító	1 l	12	

### Fóliaeltávolító spray

Fóliamaradványok eltávolításához. Zselé-szerű állaga lehetővé teszi, hogy függőleges felületen is megmaradjon és így gyorsan kifejtsen hatását, miután aeroszol formájában felszínre fújtuk.



Termékszám	Megnevezés	Méret	Darab/doboz	Doboz/karton
8907	Scotchcal fóliaeltávolító	530 ml	6	



## 6. Vegyi termékek

Innovatív javítórendszerek a hibátlan végeredményért.

- 6.1 Műanyagjavítás
- 6.2 Panelragasztás
- 6.3 Tömítők
- 6.4 Szélvédőragasztás
- 6.5 Bevonatok

## 6.1 Műanyagjavítás

### Szupergyors műanyagjavító folt

Gyors megoldás arra, hogy a lökhárítón keletkezett lyukakat, töréseket javítsa anélkül, hogy az eredeti elemet ki kelljen cserélnie. Készítse elő a felületet, és ragassza fel az előre kiszabott foltot az elem hátoldalára, ezután elől FPRM ragasztóval vagy egy rugalmas műanyag kittel töltse ki a rést.



Termékszám	Megnevezés	Méret	Darab/doboz	Doboz/karton
5888	Gyorsjavító folt	203 mm x 101 mm	6	6

### Alapozó ragasztó műanyagjavító folthoz

Az 5888 Szupergyors műanyagjavító folt maximális tapadását segíti elő.



Termékszám	Megnevezés	Méret	Darab/doboz	Doboz/karton
06396	Primer		24	4

### Lökhárító-javító ragasztó (tubusos)

A kétkomponensű, gyorsan száradó epoxialapú ragasztóanyag az autógyártásban használt műanyagok legtöbbjéhez használható. A ragasztó rugalmas és jól csiszolható. A dobozban elhelyezett két komponenst (A és B) 1:1 arányban kell összekeverni és azonnal felhasználni.

- Könnyű használni
- 20 perc múlva jól csiszolható
- Nem zsugorodik



Termékszám	Megnevezés	Méret	Darab/doboz	Doboz/karton
05900	Kétkomponensű lökhárító-javító ragasztó, tubusos	2 x 150 ml		6

### Lökhárító-javító ragasztó (ikerkartusos)

A 3M FPRM elérhető ikerkartusos csomagolásban is. Könnyen használható a 3M kézi kinyomópisztollyal (08190). Ebben a kiserelésben minden doboz tartalmaz 4 ikerkartust és 8 keverőcsőrt. Nem zsugorodik. Nem folyik meg.



Termékszám	Megnevezés	Méret	Darab/doboz	Doboz/karton
5901	Rugalmas javítóanyag – „FPRM”	50 ml	1	12
8190	Automix kézi adagolópisztoly		1	10
8198	Keverőcsőr 5901-es ragasztóhoz		12	5

## Szupergyors műanyagragasztó

3M Szupergyors műanyagragasztó egy kétkomponensű uretánalapú ragasztó, ami alkalmas mindenféle műanyagok ragasztására, újraépítésére, kitöltésre. Gyorsan köt, könnyen csiszolható és átfesthető. Használjon 04903-as kontúrlapot a formázáshoz.



Termékszám	Megnevezés	Méret	Darab/doboz	Doboz/karton
55045	Szupergyors műanyagragasztó	50 ml	1	12
4908	Cső az 55045-ös gyorsjavító ragasztóhoz		1	50

## Kontúrfólia

Elastikus kontúrfólia, mely lehetővé teszi a szupergyors műanyagragasztó kívánt formára alakítását a száradás alatt, ezzel csökkentve a későbbi csiszolás szükségességét.



Termékszám	Megnevezés	Méret	Darab/doboz	Doboz/karton
4903	Kontúrlap	13 mm x 30 m	1	6

## Műanyag-alapozó spray

Egyes autóiipari műanyag termékek alapanyaguk miatt igen nehezen ragaszthatók. Az olyan anyagok, mint pl. PP, EP, TPO, EPDM csak a 3M 5907 műanyag-alapozó használata után ragaszthatók megbízhatóan. Az alapozó kifejezetten a 3M műanyagragasztó rendszeréhez lett kifejlesztve.



Termékszám	Megnevezés	Méret	Darab/doboz	Doboz/karton
5917	Műanyag-alapozó spray	200 ml	1	12

## Öntapadós üvegszálzövet

A 3M üvegszálzövet egy öntapadós, üvegszál tekercs, ami elősegíti a javítási folyamatot.



Termékszám	Megnevezés	Méret	Darab/doboz	Doboz/karton
3020	Öntapadós üvegszálzövet tekercsben	25 m x 50 mm		6

## 6.2 Panelragasztás

### Kétkomponensű panelragasztó

A kétkomponensű ragasztót kifejezetten acél vagy alumínium ragasztásához fejlesztették ki. Használatával csökken az összeillesztés ideje, elkerülhető a korrózió, és kiváló kötés alakul ki a felületek között. A felületre felvihető a 08117 kézi vagy 9930 pneumatikus kinyomóval.

- A kinyomókkal a nehezen hozzáférhető részek is ragaszthatóak
- A felület megőrzi épségét
- Acél, alumínium és SMC ragasztásához
- Ne használja szerkezeti elemek ragasztására



Termékszám	Megnevezés	Méret	Darab/doboz	Doboz/karton
8115	Kétkomponensű ragasztó ikerkartusban	200 ml		6
8117	Kézi kinyomó a 200 ml-es ikerkartushoz		1	1
9930	Pneumatikus kinyomó a 200 ml-es ikerkartushoz		1	1
8193	Keverőcsőr Automix térkitöltő habhoz		6	6

### Ecsetelhető ragasztó

A szintelen ragasztóanyag a gépkocsi belső terében előforduló ragasztási munkákhoz ajánlott. Csepegés és megfolyás nélkül jól kenhető.

- Erős kezdeti tapadás
- A ragasztott anyag kötésig áthelyezhető
- Nem hagy nyomot
- Hőnek, oldószernek jól ellenáll



Termékszám	Megnevezés	Méret	Darab/doboz	Doboz/karton
8150	Ecsetelhető ragasztó, szintelen	500 ml		6

### Ragasztóspray

A speciális aeroszol ragasztó könnyű díszlécek, feliratok, padlókárpitok és szövetbevonatú műanyagok rögzítésére, ill. kárpitosipari habanyagoknak fémre, fára és más felületre történő ragasztására alkalmasak.

- A fúvóka környékén a ragasztóanyag nem rakódik le
- Nem tömődő, állítható fúvóka
- Nagy felületre a ragasztóanyag gyorsabban vihető fel, mint kézzel
- Gyors száradás



Termékszám	Megnevezés	Méret	Darab/doboz	Doboz/karton
8080	Általános célú ragasztóspray	500 ml	1	12

## 6.3 Tömítők

### Szórható tömítőanyagok

A 3M 8851 egykomponensű, izocianátot nem tartalmazó tömítőanyag, mellyel szórt, kinyomott és ecsetelt tömítésfelület is reprodukálható.

- Azonnal (nedvesen is) átfesthető
- Kötés után kemény, de rugalmas felületet ad
- Gyorsan szárad
- Nem zsugorodik



Termékszám	Megnevezés	Méret	Darab/doboz	Doboz/karton
8851	Egykomponensű, szórható, univerzális varratömítő, kartusos	290 ml		12
8993	MS Univerzális pneumatikus kinyomó		1	1
8800	Kétkomponensű, szórható varratömítő, zacskós, NCU pisztolyhoz	250 ml		6

### Kartusos PU tömítő

Nagy szárazanyag-tartalmú, nem zsugorodó tömítő és réskitöltő anyag, mely merev és rugalmas felületekhez egyaránt jól tapad. A felhordást követően a levegő páratartalmának hatására köt meg. Elsősorban közepes és széles rések tömítésére alkalmas.

- Kiváló tapadási jellemzők
- A gyakorlatban használt valamennyi festékkel 30 perc múlva festhető
- Nem zsugorodik, nem folyik meg
- Időjárási hatásoknak jól ellenáll
- Víz-, olaj- és benzinálló



Termékszám	Megnevezés	Méret	Darab/doboz	Doboz/karton
8684	Poliuretán kartusos tömítő, szürke	310 ml		12
8689	Poliuretán kartusos tömítő, fehér	310 ml		12
8694	Poliuretán kartusos tömítő, fekete	310 ml		12
8013	Kézi zárt kinyomó kartusokhoz és fóliazacskókhöz		1	
8012	Pneumatikus kinyomó kartusokhoz		1	

### Expressz és többcélú tömítők

Az 50993 és 50994 Expressz nedves a nedvesen tömítők alkalmazás után azonnal festhető, fehér és szürke színben érhetőek el, és műanyag kartusban szállítjuk, a hozzáillő fejjel együtt. Az 50740 négy az egyben, 4 az 1-ben tömítő bézs színben kapható, és 4 fajta felületet lehet vele elérni: ecsetelhető, kinyomható, valamint szórható rücsiként és varratömítőként. Vizes bázisú festékkel azonnal átfesthető.



Termékszám	Megnevezés	Méret	Darab/doboz	Doboz/karton
50993	Expressz tömítő, fehér	290 ml	12	
50994	Expressz tömítő, szürke	290 ml	12	
50740	Tömítő, 4 in 1, bézs színű	310 ml	9	

## Ecsetelhető tömítő

Az ecsettel felvihető tömítőanyag elsősorban átlapolt felületeken a gyári eredetivel azonos minőségű és felületű tömítés reprodukálására szolgál. A leggyakoribb alkalmazási felületek a lengéscsillapító tornyok környéke, csomagtartó, taposólemezek.

- Ecsettel felvihető
- Száradást követően is jól látszik az ecsetnyom
- Nem zsugorodik
- Gyorsan szárad
- A víz, olaj és a benzin hatásainak ellenáll



Termékszám	Megnevezés	Méret	Darab/doboz	Doboz/karton
8537	Ecsetelhető tömítő, szürke	1 l		6
8540	Ecset 8537-hez			30

## Karosszériatömítő szalag

A kézzel felvihető és könnyen elsimítható előformázott szalag az autók összes nagyobb részének tömítésére szolgál.

- Jól tapad
- Nem hagy foltot
- Vízálló
- Rugalmas marad
- Azonnal festhető

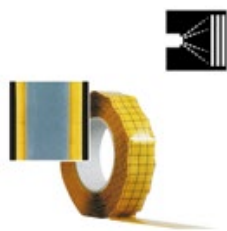

Termékszám	Megnevezés	Méret	Darab/doboz	Doboz/karton
8573	Tömítőszalag csavarozott elemhez, szürke	40 m x 20 mm x 2 mm		12

## 6.4 Szélvédőragasztás

### 1K PU Szélvédőragasztó és kinyomó

Az egykomponensű, poliuretán alapú szélvédőragasztó- és tömítőanyag kartus és fólia kiszerezésben kapható.

- Gyors szélvédőüveg-csere
- Nem folyik meg
- A régi ragasztó teljes vagy részleges eltávolítása esetén is használható
- Függőleges felületeken sem hajlik le a felvitt ragasztó



Termékszám	Megnevezés	Méret	Darab/doboz	Doboz/karton
8603	1K PU szélvédőragasztó	310 ml		12
8013	Kézi zárt kinyomó kartusokhoz és fóliazacskókhöz		1	
8012	Pneumatikus kinyomó kartusokhoz		1	



## 1K PU Szélvédőragasztó és kinyomó (gyorskötésű)

A ragasztó applikációs hőmérséklete 5 °C és 35 °C között van. 15 mm vastagon kenhető fel. Megkötési idő (23 °C hőmérsékletnél és 55%-os páratartalomnál): 90 perc, ha nincs légszák az autóban, dupla légszákkal 4 óra. A megkötést a levegőben lévő páratartalom indukálja. Primer alkalmazása javallott.



Termékszám	Megnevezés	Méret	Darab/doboz	Doboz/karton
8613	1K PU szélvédőragasztó, gyors kötésű	310 ml		12
8013	Kézi zárt kinyomó kartusokhoz és fóliázacskókhoz		1	
8012	Pneumatikus kinyomó kartusokhoz		1	

## Alapozók

Felület-előkezeléshez ajánlott, mivel biztosítja a PU szélvédőragasztó optimális tapadását. Jellemzők: 08617: víztiszta; 58012/51011: fekete, száradási idő 10-15 perc, alkalmazási hőmérséklet 5–25 °C. 50661: átlátszó, száradási idő 15 perc, alkalmazási hőmérséklet 15–30°C.



Termékszám	Megnevezés	Méret	Darab/doboz	Doboz/karton
58012	3M™ egylépcsős alacsony oldószertartalmú Primer, kerámia üveg szélhez, csupasz fémhez (acél, alumínium), sima üveghez (színezett vagy színezetlen), fekete	30 ml		6
51011	3M™ egylépcsős alacsony oldószertartalmú primer, kerámia üveg szélhez, csupasz fémhez (acél, alumínium), sima üveghez (színezett vagy színezetlen), fekete	250 ml		12
50661	Aktivátor, PU vagy PVS tömítésű üvegszélékhez, gyári bevonatú kerámia üveg szélhez vagy PU festett felülethez, átlátszó	30 ml		6
8617	Tisztító-alapozó szélvédőragasztáshoz, víztiszta	30 ml		12
8614	Fekete bevonat szélvédőragasztáshoz	30 ml		12
8605	Ecset 8614-hez és 8617-hez			100

## Szalagos szélvédőragasztó

Erősen tapadó, rugalmas, szalag alakban forgalomba hozott ragasztóanyag profilszalag nélküli szélvédők cseréjére.

- Azonnal ragad
- Kiváló tapadási jellemzők
- Vízálló
- Jól formázható, így könnyű felvinni a felületre



Termékszám	Megnevezés	Méret	Darab/doboz	Doboz/karton
8610	Ragasztószalag szélvédőhöz	4,5 m x 6 mm		12
8611	Ragasztószalag szélvédőhöz	4,5 m x 8 mm		12
8612	Ragasztószalag szélvédőhöz	4,5 m x 10 mm		12

## 6.5 Bevonatok

### Alvázvédelem

A bitumenalapú, vastag réteget alkotó bevonat az autók alvázvédelmére szolgál. Nem csak rozsdásodás ellen véd, hanem hangtompító hatása is van.

- Száradás után is rugalmas marad
- Egy rétegben is kitűnő fedést ad
- 1 óra alatt a felület megszárad
- Nem folyik meg
- A szórás módjától függően különböző fajta felületek alakíthatóak ki
- Nem festhető



08996

Termékszám	Megnevezés	Méret	Darab/doboz	Doboz/karton
8861	Bitumenes alvázvédő, fekete	1 l		12
8996	Rücsis pisztoly			1

### Alvázvédő spray

A gyorsan száradó, kaucsukalapú fekete bevonat dob- és sárvédőlemezeknek, küszöböknek korrózió elleni védelmére szolgál. Száradás után rücskös felületet ad.

- Rendkívül tartós és rugalmas bevonat
- Gyorsan szárad
- A kifújószelep nem tömődik el, egyenletes szórást tesz lehetővé
- Időjárási hatásoknak ellenáll
- Átfesthető



500	Megnevezés	Méret	Darab/doboz	Doboz/karton
8877	Átfényezhető alvázvédő spray, fekete	500 ml		12

### Vízbázisú bevonat (rücskös)

100%-ban oldószermentes, száradás után megváltoztatja a színét, átfesthető, nem zsugorodik. Vízbázisú festékrendszerekhez.



Termékszám	Megnevezés	Méret	Darab/doboz	Doboz/karton
8881	Vízbázisú rücskös bevonat, fekete	1 l		12
8882	Vízbázisú rücskös bevonat, szürke	1 l		12

## Kőfelverődés elleni védelem (rücskös)

A rücsiket a járművek olyan festett és sebezhető pontjain javasolt használni, mint a küszöbök és sárvédők alja, kerékjáratok ívek. A kőfelverődés okozta korrózió gyakorta eredményezi az elem újrafényezését. A kavicsok nemcsak a festéket, hanem az alapozóréteget is megbontják, utat adva ezzel a korrózió romboló hatásának. A gumibázisú rücsi gondoskodik ennek kivédéséről. A kaucsukalapú bevonatokat karosszéria javító műhelyek számára fejlesztették ki a kőfelverődés elleni gyári védelem pótlására. Szürke, fekete és fehér színben kaphatók. A gépkocsi bármely olyan részére felvihető, ahol kőfelverődés veszélyével számolni lehet. Az alkalmazott szórási technikától függően különböző durvaságú felületek készíthetők.

- Kiváló ütészállóság
- Magas szárazanyag-tartalom
- Átfényezhető



08996

Termékszám	Megnevezés	Méret	Darab/doboz	Doboz/karton
8868	Rücskös bevonat, fekete	1 l		12
8878	Rücskös bevonat, fehér	1 l		12
8879	Rücskös bevonat, szürke	1 l		12
8996	Rücsipisztoly			1
8888	Rücskös bevonat, szürke, spray	500 ml		12

## Kőfelverődés elleni védelem (sima)

A rücskös felületű bevonatokhoz hasonló kiváló tulajdonságokkal rendelkeznek a 3M sima bevonatai is.

- Kiemelkedő felületminőség
- Gyorsan szárad
- Átfényezhető



08996

Termékszám	Megnevezés	Méret	Darab/doboz	Doboz/karton
8886	Sima bevonat, szürke	1 l		12
8996	Rücsipisztoly			1

## Kőfelverődés elleni spray (rücskös)

Jellemzőit tekintve a 8877-es alvázvédő anyaghoz hasonló. A manapság nagyon népszerű sima és narancsos felületstruktúra reprodukálására szolgál főként ajtók alsó részein és a küszöbökön.

- Kiváló ütészállóság
- Gyorsan szárad
- Átfényezhető
- Sima és narancsos felületstruktúra reprodukálására szolgál



Termékszám	Megnevezés	Méret	Darab/doboz	Doboz/karton
8158	Sima bevonat, spray, fekete	500 ml		6
8159	Sima bevonat, spray, szürke	500 ml		6

## Üregvédő bevonat

Az üregvédő bevonat spray kivételben a kisebb méretű, nehezen hozzáférhető helyek védelméénél gazdaságos. Nincs szükség szórópisztolyra, használata gyors és kényelmes.



Termékszám	Megnevezés	Méret	Darab/doboz	Doboz/karton
8919	Üregvédő, színtelen	1 l		12
8997	Üregvédő pisztoly csővel	70 cm	1	1

## Üregvédő spray

A bevonóanyag autók belső üregeinek védelmére készült. A bevonat a kapilláris jelenség hatására a legkisebb részbe is beszívárog, így akár hegesztett kötések mentén is hosszan tartó védelmet biztosít.

- Két színben kapható
- Száradás után is rugalmas marad
- Vízlepergető
- Az utakon használt só ellen is kiváló védelmet nyújt



Termékszám	Megnevezés	Méret	Darab/doboz	Doboz/karton
8901	Üregvédő spray, sárga	500 ml		12
8909	Üregvédő spray, színtelen	500 ml		12



## II. Karossériaajavítás

### 1. Karossériaajavító termékek

Formát adunk az egyéniségeknek.

- 1.1 Fíbertárcsák
- 1.2 Vágókorongok
- 1.3 Végtelenített szalagok
- 1.4 Roloc felülettisztító korongok

# CUBITRON™ II

## Gyorsabban vág. Tovább tart.

Útmutató termékválasztáshoz

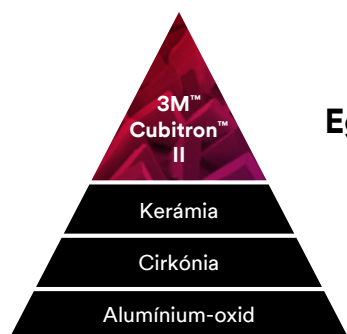
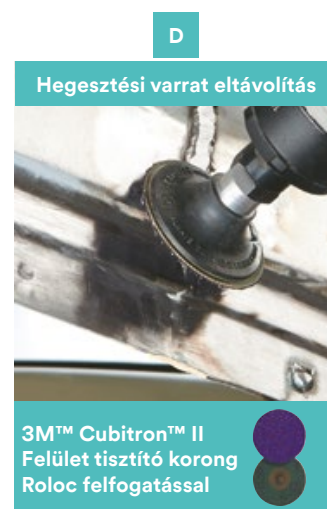
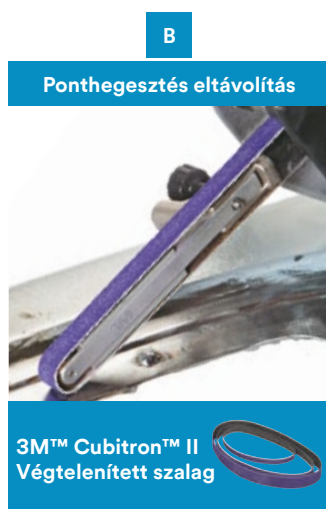
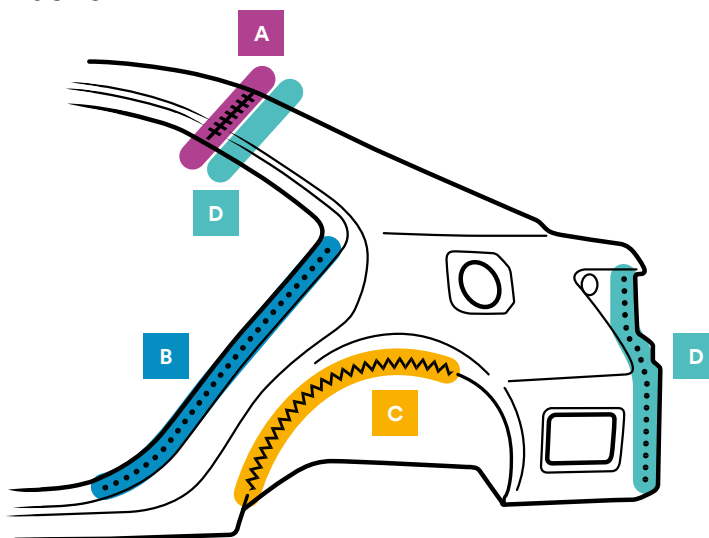

### Egyértelmű.

A 3M™ Cubitron™ II csiszolóanyag precíziósan megmunkált szemcséivel a jelenleg elérhető legerősebb csiszoló.

A 3M™ Cubitron™ II csiszolókorongok, vágókorongok és szalagok a precíziósan megmunkált szemcséknek köszönhetően könnyedén vágnak át, fémen vagy akár nagy szilárdságú acélon vagy alumíniumon, illetve alkalmasak festékeltávolításra is. Ezt a kivételes teljesítményt az eredményezi, hogy a csiszolószemcsék folyamatosan újraélezik magukat ahogy apró részecskék törnek le róluk – ezáltal gyorsabban csiszolnak és tartósabbak, mint a hagyományos, alumíniumoxid, zirkon vagy kerámiaszemcsés csiszolóanyagok.

## 1.1 Fibertárcsák

### 3M™ Cubitron™ II Fibertárcsák

A 3M™ Cubitron™ II Fibertárcsa a precíziósan megmunkált technológiának köszönhetően kevesebb rányomást igényel. A főbb alkalmazási területek: bevonat eltávolítás, hegesztési varrat megmunkálás. Előnyei: a csiszolószemcsék élettartama hosszabb, mint a hagyományos szemcsék esetében, a kevesebb anyaghasználat miatt kevesebb tárcsa-csere szükséges, gyors bevonateltávolítás a felület módosítása nélkül.



Termékszám	Megnevezés	Finomság	Darab/doboz	Doboz/karton
33395	3M™ Cubitron™ II Fibertárcsa, 100 mm x 22 mm	36+	5	5
33397	3M™ Cubitron™ II Fibertárcsa, 100 mm x 22 mm	60+	5	5
33398	3M™ Cubitron™ II Fibertárcsa, 100 mm x 22 mm	80+	5	5
33407	3M™ Cubitron™ II Fibertárcsa, 115 mm x 22 mm	36+	5	5
33409	3M™ Cubitron™ II Fibertárcsa, 115 mm x 22 mm	60+	5	5
33410	3M™ Cubitron™ II Fibertárcsa, 115 mm x 22 mm	80+	5	5
33419	3M™ Cubitron™ II Fibertárcsa, 125 mm x 22 mm	36+	5	5
33421	3M™ Cubitron™ II Fibertárcsa, 125 mm x 22 mm	60+	5	5
33422	3M™ Cubitron™ II Fibertárcsa, 125 mm x 22 mm	80+	5	5
33431	3M™ Cubitron™ II Fibertárcsa, 180 mm x 22 mm	36+	5	5
33433	3M™ Cubitron™ II Fibertárcsa, 180 mm x 22 mm	60+	5	5
33434	3M™ Cubitron™ II Fibertárcsa, 180 mm x 22 mm	80+	5	5

## Felfogók fibertárcsákhoz



Termékszám	Megnevezés	Méret	Darab/doboz
64860	Bordázott felfogó fibertárcsához, M14	115 mm	10
64861	Bordázott felfogó fibertárcsához, M14	125 mm	10
64862	Bordázott felfogó fibertárcsához, M14, 5/8"	178 mm	10

A fibertárcsák a 75. oldalon található 64869, 64864 és 64388 gépekkel használhatóak.

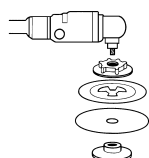

## 1.2 Vágókorongok

### 3M™ Cubitron™ II Vágókorongok

A Cubitron™ II Vágókorong hatékonyan vág keresztül még a legkeményebb fém paneleken is, magas fokú kontrollt adva. Kiváló vágásra, darabolásra, akár ívekben is. Gyors vágási sebesség és hosszú élettartam jellemzi nagyszilárdságú acélon is, ami kevesebb korongcserével is párosul.



Termékszám	Megnevezés	Méret	Darab/doboz	Doboz/karton
33456	3M™ Cubitron™ II Vágókorong	75 mm x 1 mm x 9.53 mm	5	6
33455	3M™ Cubitron™ II Vágókorong	75 mm x 1.6 mm x 9.53 mm	5	6
33467	3M™ Cubitron™ II Vágókorong	115 mm x 1 mm x 22.23 mm	5	6

A vágókorongok a 74. oldalon található 20233 és 20243 gépekkel használhatóak.

## 1.3 Végtelenített szalagok

### 3M™ Cubitron™ II Végtelenített szalagok

A 3M™ Cubitron™ II Végtelenített szalag a hagyományos csiszolószemcsékkel ellátott szalagokhoz képest tartósabb, ami kevesebb szalagcsere miatt gyorsabb munkavégzést jelent. Remek megoldás hegesztési varratok eltávolítására nehezen hozzáférhető helyeken, vagy ponthegesztés „lefúrása” helyett is alkalmazható.



Termékszám	Megnevezés	Finomság	Darab/doboz	Doboz/karton
33437	3M™ Cubitron™ II Végtelenített szalagok, 10 mm x 330 mm	36+	10	5
33439	3M™ Cubitron™ II Végtelenített szalagok, 10 mm x 330 mm	60+	10	5
33440	3M™ Cubitron™ II Végtelenített szalagok, 10 mm x 330 mm	80+	10	5
33449	3M™ Cubitron™ II Végtelenített szalagok, 20 mm x 520 mm	36+	10	5
33451	3M™ Cubitron™ II Végtelenített szalagok, 20 mm x 520 mm	60+	10	5
33452	3M™ Cubitron™ II Végtelenített szalagok, 20 mm x 520 mm	80+	10	5
33443	3M™ Cubitron™ II Végtelenített szalagok, 12,7 mm x 457,2 mm	36+	10	5
33445	3M™ Cubitron™ II Végtelenített szalagok, 12,7 mm x 457,2 mm	60+	10	5
33446	3M™ Cubitron™ II Végtelenített szalagok, 12,7 mm x 457,2 mm	80+	10	5

A végtelenített szalagok a 73. oldalon szereplő 28366 szalagos géppel használhatóak.

## 1.4 Roloc felület tisztító korongok

### 3M™ Cubitron™ II Felület tisztító korong Roloc felfogatással

A Cubitron™ II Roloc felfogatású felület tisztító korong sokkal gyorsabb vágási sebességgel bír, mint hagyományos társai, így gyorsabban végezhet a munkával. Felfogatható sarokcsiszolóra is, alkalmazható hegesztési varrat eltávolítására vagy bevonateltávolításra.

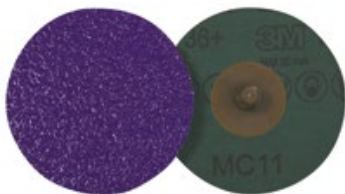

Termékszám	Megnevezés	Finomság	Darab/doboz	Doboz/karton
33377	3M™ Cubitron™ II Felület tisztító korong Roloc felfogatással, 50 mm	36+	15	6
33379	3M™ Cubitron™ II Felület tisztító korong Roloc felfogatással, 50 mm	60+	15	6
33380	3M™ Cubitron™ II Felület tisztító korong Roloc felfogatással, 50 mm	80+	15	6
33389	3M™ Cubitron™ II Felület tisztító korong Roloc felfogatással, 75 mm	36+	15	6
33391	3M™ Cubitron™ II Felület tisztító korong Roloc felfogatással, 75 mm	60+	15	6
33392	3M™ Cubitron™ II Felület tisztító korong Roloc felfogatással, 75 mm	80+	15	6

A Roloc korongok a 73. oldalon szereplő 64875 és 64874 Roloc gépekkel használhatóak.

## Kiegészítők a Roloc csiszolókorongokhoz



Termékszám	Megnevezés	Átmérő	Darab/doboz
5539	Roloc felfogó 6 mm-es tengellyel	50 mm	10
5540	Roloc felfogó 6 mm-es tengellyel	75 mm	10
84998	Roloc felfogó M14 felfogatású, sarokcsiszolóra	75 mm	5

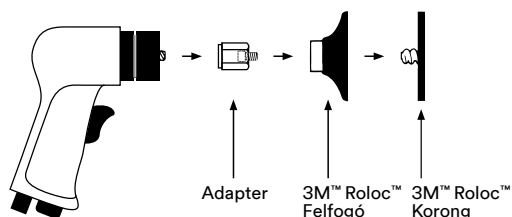
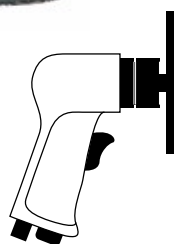





## 2. Scotch-Brite™

Tökéletesen illeszkedő szálszerkezet,  
amely időt nyer Önnek.

- 2.1 Mattítás
- 2.2 Tisztítótárcsák XT
- 2.3 Tisztítótárcsák GP
- 2.4 Felületkezelő tárcsák
- 2.5 Fóliaradíró

## 2.1 Mattítás

### 3M™ Scotch-Brite™ tartós és flexibilis kézi lapka

Ellenálló, nem szövött szintetikus szálszerkezet még több egyenletesen eloszló aktív csiszolószemcsével az egységes felületi kép érdekében. Erős, nem szövött szintetikus nyitott háló speciális bevonattal, amely egyenletes csiszolási képet biztosít a lapka teljes élettartama alatt. Kétféle finomságú változat, ideális a mindennapi használatra, alapozó vagy fedőfestés előtti előkészítésre, általános tisztításra és mattításra. Az élesebb szemcsékkel töltött lapkával rövidebb idő alatt elvégezhető a felület előkészítése.



Termékszám	Megnevezés	Méret	Darab/doboz	Doboz/karton
64659	MX-HP Scotch-Brite tartós flexibilis lapka (P360) vörös	115 mm x 230 mm A VFN	25	4
64660	MXSR kézi tekercs A XFN, szürke	100 mm x 200 mm	60	4

### 3M™ Scotch-Brite™ PreCut perforált kézi tekercek

A CFSR PreCut (perforált) lapka kézi alkalmazásra kifejlesztett rugalmas termék. A tekercsben kapható, előre méretezett perforált lapkák agresszivitásának köszönhetően magasabb vágóteljesítményre képesek, és használatukkal homogén felület érhető el.



Termékszám	Megnevezés	Méret	Darab/doboz	Doboz/karton
07903	CFSR kézi tekercs A VFN, lila	115 mm x 150 mm	35	4
61092	CFSR kézi tekercs A VFN, zöld	115 mm x 150 mm	35	4
07904	CFSR kézi tekercs A UFN, szürke	115 mm x 150 mm	35	4
07905	CFSR kézi tekercs A XFN, sárga	115 mm x 150 mm	35	4
07912	CFAC fali adagoló PreCut kézi tekercshez	230 mm x 230 mm x 140 mm	1	1

### 3M™ Scotch-Brite™ Multiflex perforált kézi tekercek

Szupervékonyra és extrarugalmasra tervezett tekercek a kézi alkalmazások során az összetett profilokhoz is könnyebb hozzáférést biztosítanak. A Multiflex tekercs előre perforált ívekből áll, melyeket könnyen lehet bármilyen alakúra hajtogatni, egymásra rakni, tekercselni a felhasználó igénye szerint.



Termékszám	Megnevezés	Méret	Darab/doboz	Doboz/karton
07521	MXSR kézi tekercs A VFN, lila	115 mm x 200 mm	35	4
07522	MXSR kézi tekercs S UFN, szürke	115 mm x 200 mm	35	4
07906	MXSR kézi tekercs A XFN, sárga	115 mm x 200 mm	35	4
07912	CFAC fali adagoló PreCut kézi tekercshez	230 mm x 230 mm x 140 mm	35	4

### 3M™ Scotch-Brite™ Prémium kézi lapka

A háromdimenziós szerkezetű Scotch-Brite™ lapkák tökéletesen illeszkednek a munkaterület felületéhez és egyenlő szemcseeloszlásuknak köszönhetően, egyenletes finiselést biztosítanak. A 3M Scotch-Brite anyagok teljes keresztmetszetükben tartalmaznak csiszolószemcséket, ami lehetővé teszi a lapkák teljes elkopátását, ezáltal hosszabb élettartamot garantálnak.



Termékszám	Megnevezés	Méret	Darab/doboz	Doboz/karton
07447	CFHP kézi lapka A VFN, vörös	158 mm x 224 mm	10	
07448+	CFHP kézi lapka S UFN, szürke	158 mm x 224 mm	10	

### 3M™ CFRL Scotch-Brite™ csiszolótekerccs

Tisztító, finiselő és finomsorjázási műveletekhez. Kézi felhasználásra, illetve vibrációs csiszológépre alkalmas. Használható fémen, műanyagon, fán és lakkozott felületeken.



Termékszám	Megnevezés	Méret	Darab/doboz	Doboz/karton
07453	CFRL tekerccs A VFN, vörös	125 mm x 10 m	1	1
04911	CFRL tekerccs S UFN, szürke	125 mm x 10 m	1	1
07612	CFRL tekerccs A VFN, vörös	100 mm x 10 m	1	1
07611	CFRL tekerccs S UFN, szürke	100 mm x 10 m	1	1

### 3M™ Scotch-Brite™ szivacs

Scotch-Brite csiszolóháló cellulózszivacson. Alkalmas festett felületek mattítására nedvesen.



Termékszám	Megnevezés	Méret	Darab/doboz	Doboz/karton
07615	CFSL szivacs A VFN, lila	108 mm x 128 mm	6	6
07616	CFSL szivacs S UFN, szürke	108 mm x 128 mm	6	6
07619	CFSL szivacs A XFN, sárga	108 mm x 128 mm	6	6

### 3M™ Radial Bristle Brush/Sünkefe C típus

Festékek, rozsda, ragasztómaradványok, hegesztési elszíneződések eltávolítására alkalmas termék, asztali köszörűgépeken, illetve adapter segítségével alacsony fordulatú sarokcsiszolón történő alkalmazásra. Hajlékony, ívelt sörtével rendelkezik.



Termékszám	Megnevezés	Méret	Darab/doboz	Doboz/karton
60195	BBZB Sünkefe, P080, sárga	152 mm x 11 mm x 25,4 mm	1	5
60196	BBZB Sünkefe P120, fehér	152 mm x 11 mm x 25,4 mm	1	5
60197	BBZB Sünkefe P220, bordó	152 mm x 11 mm x 25,4 mm	1	5
60198	BBZB Sünkefe P400, kék	152 mm x 11 mm x 25,4 mm	1	5
60199	BBZB Sünkefe 6 mikron, barack	152 mm x 11 mm x 25,4 mm	1	5
60200	BBZB Sünkefe 1 mikron, világoszöld	152 mm x 11 mm x 25,4 mm	1	5
61219	BBZB Sünkefe P080, sárga	152 mm x 11 mm x 25,4 mm	1	5
61221	BBZB Sünkefe P120, fehér	152 mm x 11 mm x 25,4 mm	1	5
61222	BBZB Sünkefe P220, bordó	152 mm x 11 mm x 25,4 mm	1	5
61223	BBZB Sünkefe P400, kék	152 mm x 11 mm x 25,4 mm	1	5
07947	MNAC felfogó BBZB sünkeféhez	152 mm x 11 mm x 25,4 mm	1	5

### 3M™ Bristle Disc/Süntárcsa

Festékek, rozsdá, ragasztómaradványok, hegesztési elszíneződések eltávolítására alkalmas termék, sarokcsiszolón történő alkalmazásra.



Termékszám	Megnevezés	Méret	Darab/doboz	Doboz/karton
24241	BDZB süntárcsa P050, zöld	115 mm	5	10
24242	BDZB süntárcsa P080, sárga	115 mm	5	10
24243	BDZB süntárcsa P120, fehér	115 mm	5	10
07526	BDZB süntárcsa P050, zöld	75 mm	5	10
07527	BDZB süntárcsa P080, sárga	75 mm	5	10
07529	BDZB süntárcsa P120, fehér	75 mm	5	10
07524	BDZB süntárcsa P050, zöld	50 mm	5	10
07525	BDZB süntárcsa P080, sárga	50 mm	5	10
07528	BDZB süntárcsa P120, fehér	50 mm	5	10

### 3M™ Roloc™ felfogó



Termékszám	Megnevezés	Méret	Darab/doboz	Doboz/karton
05539	Roloc felfogó 6,3 mm tengellyel	50 mm	10	
05540	Roloc felfogó 6,3 mm tengellyel	75 mm	1	10
84998	Roloc felfogó M14 felfogatással	75 mm	5	
82455	Tengely Roloc felfogókhoz	6 mm	1	

## 2.2 Tisztítótárcsák XT - Lila

Az XT típus kítűnően ellenáll az éleknek.

### 3M™ Scotch-Brite™ XTDC furatos tisztítótárcsa

A furatos verzió gazdaságos, mivel a tárcsa elkopása után a külön tengely tovább használható.



Termékszám	Megnevezés	Méret	Darab/doboz	Doboz/karton
07933	XTDC tisztítótárcsa, lila	100 mm x 13 mm	30	
07934	XTDC tisztítótárcsa, lila	150 mm x 13 mm	30	
07935	XTDC tisztítótárcsa, lila	200 mm x 13 mm	12	
07947	MNAC felfogó 6,3 mm tengellyel	150 mm	20	
07948	MNAC felfogó 8,0 mm tengellyel	200 mm	5	

### 3M™ Scotch-Brite™ CGDB fiber hordozós tárcsa

Alkalmos sarokcsiszoló gépen történő felfogatásra, kizárólag fíber felfogó használatával.



Termékszám	Megnevezés	Méret	Darab/doboz	Doboz/karton
05816	CGDB tárcsa, lila	115 mm x 22 mm	10	
05817	CGDB tárcsa, lila	178 mm x 22 mm	10	
05818	XTRD merev hordozós tárcsa, lila	115 mm x 22 mm	10	

### 3M™ Scotch-Brite™ XTZS tengelyes tárcsa

Készre szerelt tengelyes kivitel.



Termékszám	Megnevezés	Méret	Darab/doboz	Doboz/karton
05808	XTZS tengelyes tárcsa, lila	75 mm x 13 mm	10	
05811	XTZS tengelyes tárcsa, lila	75 mm x 25 mm	10	
05809	XTZS tengelyes tárcsa, lila	100 mm x 13 mm	10	
05812	XTZS tengelyes tárcsa, lila	100 mm x 25 mm	10	
05810	XTZS tengelyes tárcsa, lila	150 mm x 13 mm	6	
05813	XTZS tengelyes tárcsa, lila	150 mm x 25 mm	6	

### 3M™ XTZR Roloc+ tisztítótárcsa

A durva tisztítótárcsa Roloc+ típusa. Merev kivitel.



Termékszám	Megnevezés	Méret	Darab/doboz	Doboz/karton
05814	XTZR Roloc+ tisztítótárcsa, lila	100 mm x 13 mm	10	
05815	XTZR Roloc+ tisztítótárcsa, lila	125 mm x 13 mm	8	

### 3M™ CXDR Roloc+ tisztítótárcsa



Termékszám	Megnevezés	Méret	Darab/doboz	Doboz/karton
07476	CXDR Roloc+ tisztítótárcsa, lila	75 mm	10	

## 2.3 Tisztítótárcsák GP - Kék

A GP típus flexibilisebb az XT típusnál.

### 3M™ Scotch-Brite™ CGDC furatos tisztítótárcsa

A furatos verzió gazdaságos, mivel a tárcsa elkopása után a külön tengely tovább használható.



Termékszám	Megnevezés	Méret	Darab/doboz	Doboz/karton
61121	CGDC tisztítótárcsa, kék	100 mm x 13 mm	30	
61122	CGDC tisztítótárcsa, kék	150 mm x 13 mm	20	
61163	CGDC tisztítótárcsa, kék	200 mm x 13 mm	10	
07947	MNAC felfogó 6,3 mm tengellyel	150 mm	20	
07948	MNAC felfogó 8,0 mm tengellyel	200 mm	5	

### 3M™ Scotch-Brite™ CGDB fiber hordozós tárcsa

Alkalmos sarokcsiszoló gépen történő felfogásra, kizárólag fiber felfogó használatával.



Termékszám	Megnevezés	Méret	Darab/doboz	Doboz/karton
57020	CGDB fiber hordozós tárcsa, kék	115 mm x 22 mm	10	
57021	CGDB fiber hordozós tárcsa, kék	178 mm x 22 mm	10	

### 3M™ Scotch-Brite™ CGZS tengelyes tárcsa

Készre szerelt tengelyes kivitel.



Termékszám	Megnevezés	Méret	Darab/doboz	Doboz/karton
61164	CGZS tengelyes tárcsa, kék	75 mm x 13 mm x 6 mm	10	
61167	CGZS tengelyes tárcsa, kék	75 mm x 25 mm x 6 mm	10	
57016	CGZS tengelyes tárcsa, kék	100 mm x 13 mm x 6 mm	10	
61168	CGZS tengelyes tárcsa, kék	100 mm x 25 mm x 6 mm	10	
57017	CGZS tengelyes tárcsa, kék	150 mm x 13 mm x 8 mm	6	
61169	CGZS tengelyes tárcsa, kék	150 mm x 25 mm x 8 mm	6	

### 3M™ Roloc+ CGZR tisztítótárcsa

A durva tisztítótárcsa Roloc+ típusa. Félmerev kivitel.



Termékszám	Megnevezés	Méret	Darab/doboz	Doboz/karton
57018	CGZR tisztítótárcsa, kék	100 mm x 13 mm	10	11,22
57019	CGZR tisztítótárcsa, kék	150 mm x 13 mm	6	14,54

## 2.4 Felületkezelő tárcsák

### 3M™ SCDH Scotch-Brite™ tisztítófiniselő és felületkezelő tépőzárás tárcsa

Kiválóan alkalmas csiszolási nyomok eltüntetésére, valamint fémfelületek előkészítésére, festéshez vagy más bevonatokhoz. Használható fémtermékek élleinek lekerekítéséhez.

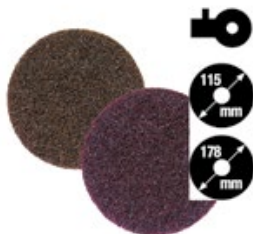

Termékszám	Megnevezés	Méret	Darab/doboz	Doboz/karton
65333	SCDH tárcsa A CRS, barna	115 mm	20	
65335	SCDH tárcsa A MED, bordó	115 mm	20	
65334	SCDH tárcsa A CRS, barna	125 mm	20	
65336	SCDH tárcsa A MED, bordó	125 mm	20	
05212	SCDH tárcsa A CRS, barna	178 mm	20	
03758	SCDH tárcsa A MED, bordó	178 mm	20	

### Tépőzárás felfogó SCDH/SEDH tárcsákhoz

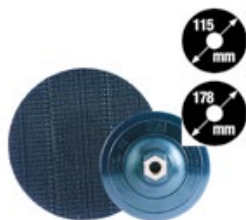

Termékszám	Megnevezés	Méret	Darab/doboz	Doboz/karton
09562	Tépőzárás felfogó	115 mm	1	
05681	Tépőzárás felfogó	125 mm	1	
01917	Tépőzárás felfogó	178 mm	1	

### 3M™ Green Corps rugalmas tisztítókorong

A nagyteljesítményű Cubitron csiszolószemcséknek köszönhetően nagyobb vágóteljesítménnyel rendelkezik, megnövelve a megmunkálási folyamat hatékonyságát. Kivételesen hosszú élettartamú, így a felhasználó számára költséghatékony megoldást jelent. A termék rugalmassága miatt minimális a vibrációs hatás, így könnyebbé válik a munkavégzés. A Green Corps szebb felületet eredményez, a végleges felületi minőség eléréséhez kevesebb lépés is elegendő, növelve a termelékenységet.

Alkalmazás: hegesztési varrat eltávolítás, nehéz sorjázási műveletek, beleértve a lángvágási sorját, öntési hidak eltávolítása, anyag leválasztás, karbantartási műveletek

Minden doboz (20 db korong) 2 db felfogót is tartalmaz.



Termékszám	Megnevezés	Méret	Darab/doboz	Doboz/karton
60630	Green Corps rugalmas tisztítókorong, P036	115 × 3 × 22 mm	20	

### 3M™ Scotch-Brite™ Roloc™ felületkezelő korong

A széles szemcseméret választék alkalmassá teszi minden felület előkészítési munkára, mindenfajta fémen. Ezek a termékek kiválóan alkalmasak gépi megmunkálási nyomok, ponthegeesztési elszíneződések eltávolítására a munkadarab károsítása nélkül. Használata egyenes minőséget biztosít.



Termékszám	Megnevezés	Méret	Darab/doboz	Doboz/karton
7480	Scotch-Brite Roloc korong A CRS, barna, durva	50 mm	25	4
7481	Scotch-Brite Roloc korong A MED, vörös, közepes	50 mm	25	4
7515	Scotch-Brite Roloc korong A VFN, kék, nagyon finom	50 mm	25	4
7516	Scotch-Brite Roloc korong S SFN, szürke, szuper finom	50 mm	25	4
7485	Scotch-Brite Roloc korong A CRS, barna, durva	75 mm	25	4
7486	Scotch-Brite Roloc korong A MED, vörös, közepes	75 mm	25	4
7513	Scotch-Brite Roloc korong A VFN, kék, nagyon finom	75 mm	25	4
7514	Scotch-Brite Roloc korong S SFN, szürke, szuper finom	75 mm	25	4

### 3M™ 361F Roloc™ csiszolóvászon korong

Erős, műgyantakötésű alumíniumoxid szemcsés korong, csiszolóshoz és különböző anyagválasztásokhoz. Kiválóan alkalmas hegesztési varratok köszörülésére és simítására.



Termékszám	Megnevezés	Finomság	Méret	Max. fordulat	Darab/doboz	Doboz/karton
11000	361F Roloc™ csiszolóvászon korong, fekete	P024	50 mm	20 000	50	
22398	361F Roloc™ csiszolóvászon korong, barna	P036	50 mm	20 000	50	
22399	361F Roloc™ csiszolóvászon korong, zöld	P050	50 mm	20 000	50	
22400	361F Roloc™ csiszolóvászon korong, narancs	P060	50 mm	20 000	50	
22401	361F Roloc™ csiszolóvászon korong, szürke	P080	50 mm	20 000	50	

## 2.5 Fóliaradír

### Tömör fóliaradír tengellyel

Erős, merev kivitel. Maradék nélkül eltávolítja a dekorfólia-, díslécragasztó- és címkemaradványokat. Használata fényezett felületeken ajánlott, kis fordulátú gépekkel.



Termékszám	Megnevezés	Méret	Darab/doboz	Doboz/karton
07498	Tömör fóliaradír tengellyel	100 mm	1	5
07499	Tömör fóliaradír tengely nélkül	100 mm	1	5

### 3M™ Roloc™+ lamellás fóliaradír



Termékszám	Megnevezés	Méret	Darab/doboz	Doboz/karton
07501	Roloc+ Lamellás fóliaradír	100 mm	1	5
07502	Roloc+ Lamellás fóliaradír	150 mm	1	5
09884	Roloc™+ felfogó gyorscsatlakozós rendszerekhez 6,3 mm tengellyel		5	





# III. Csiszológépek

A tökéletességig csiszoljuk a hatékonyságot.

- 4.1 3M™ Levegős csiszológépek
- 4.2 3M™ Elektromos csiszológépek
- 4.3 3M™ Polírgép
- 4.4 3M™ S.M.A.R.T. állvány

## 4.1 3M™ levegős csiszológépek

### 3M™ levegős excenter csiszológépek – elszívóra köthető

Beépített csatlakozóval szállítjuk, az elszívórendszerhez való illesztéssel, a tiszta és pormentes csiszolás érdekében. A terméket 3M™ Hookit™ Multilyukas csiszolótalppal szállítjuk. 12 000/perc fordulatszám.



Termékszám	Megnevezés	Méret	Darab/doboz	Doboz/karton
28505	Excenteres csiszológép, 12 000 RPM, 2,5 mm Orbit	75 mm	1	1
28503	Excenteres csiszológép, 12 000 RPM, 5 mm Orbit	75 mm	1	1
28507	Excenteres csiszológép, 12 000 RPM, 2,5 mm Orbit	125 mm	1	1
28506	Excenteres csiszológép, 12 000 RPM, 5 mm Orbit	125 mm	1	1
28504	Excenteres csiszológép, 12 000 RPM, 8 mm Orbit	125 mm	1	1
28509	Excenteres csiszológép, 12 000 RPM, 2,5 mm Orbit	150 mm	1	1
28508	Excenteres csiszológép, 12 000 RPM, 5 mm Orbit	150 mm	1	1
28502	Excenteres csiszológép, 12 000 RPM, 8 mm Orbit	150 mm	1	1

### 3M™ kétkezes levegős excenter csiszológép – elszívóra köthető

Beépített csatlakozóval szállítjuk, az elszívórendszerhez való illesztéssel, a tiszta és pormentes csiszolás érdekében. Kétkezes kialakítása stabil fogást és precíz csiszolást eredményez. 12 000/perc fordulatszám. Súly: 1,32 kg.



Termékszám	Megnevezés	Méret	Darab/doboz	Doboz/karton
28337	Excenteres csiszológép, 10 mm Orbit	150 mm	1	1

### 3M™ levegős excenter csiszológépek – elszívás nélküli

Kicsi, könnyen kezelhető csiszológép. Sebessége 12 000 fordulat/perc. Ideális kisebb sérülések kijavításához.



Termékszám	Megnevezés	Méret	Darab/doboz	Doboz/karton
28496	Excenteres csiszológép, 2,5 mm Orbit	75 mm	1	1
28494	Excenteres csiszológép, 5 mm Orbit	75 mm	1	1
28498	Excenteres csiszológép, 2,5 mm Orbit	125 mm	1	1
28497	Excenteres csiszológép, 5 mm Orbit	125 mm	1	1
28495	Excenteres csiszológép, 8 mm Orbit	125 mm	1	1
28501	Excenteres csiszológép, 2,5 mm Orbit	150 mm	1	1
28500	Excenteres csiszológép, 5 mm Orbit	150 mm	1	1
28499	Excenteres csiszológép, 8 mm Orbit	150 mm	1	1

### 3M™ mini levegős csiszológép bélyeghez

Alkalmos a legapróbb festékhibák kijavítására is. Szűk helyeken is könnyedén alkalmazható. Használja 3M™ Trizact™ Finesse-it™ festékjavító készlettel.



Termékszám	Megnevezés	Méret	Darab/doboz	Doboz/karton
20244	Mini levegős csiszológép	80 mm	1	1

### 3M™ talpas gép – elszívóra köthető

Ideális lapos felületek és szűk sarkok megmunkálására, tömítők csiszolására.



Termékszám	Megnevezés	Méret	Darab/doboz	Doboz/karton
20331	Talpas gép	75 mm x 100 mm	1	1

### 3M™ Levegős excenter gyalugépek

Ideális választás sík felület finiseléshez, nehezen elérhető sarkok csiszolásához. A gép erős motorja kimagasló teljesítményt nyújt alacsony vibráció mellett.



Termékszám	Megnevezés	Rezgőkör	Méret (mm) átmérő	Fordulatszám	Motor LE	Darab/doboz	Doboz/karton
28527	Levegős excenter gyalugépek - elszívás nélkül	3	70 x 198mm	10 000	0,28	1	1
28528	Levegős excenter gyalugépek - elszívóra köthető	3	70 x 198mm	10 000	0,28	1	1
28529	Levegős excenter gyalugépek - öngerjesztett vákuummal	3	70 x 198mm	10 000	0,28	1	1
28784	3M™ Hookit™ felfogó gyalugéphez		70x198 mm			5	1

### 3M™ Roloc gép (pisztolymarkolatú)

A pisztolymarkolatú kivitel kényelmes és gyors munkát eredményez. Egyedi csavarrögzítő rendszere van, amivel könnyen változtatható az éppen használni kívánt csiszolóanyag.



Termékszám	Megnevezés	Méret	Darab/doboz	Doboz/karton
64875	Roloc gép	50 mm	1	1
64874	Roloc gép	75 mm	1	1

### 3M™ Mini szalagos csiszológép

Szalagméret: 13 - 19 mm szélesség x 457 -610 mm hosszúság. Könnyen cserélhető a 28368 Standard acél karral, karral felszerelve szállítjuk.



Termékszám	Megnevezés	Szalag sebesség (SMM)	Tömeg (Kg)	Méret (mm)	Fordulatszám	Motor LE
28366	Mini szalagos csiszológép	1 521	1,3	370x151,2x74,5	22 000	0,6

### 3M™ Levegős gép vágókoronghoz



Termékszám	Megnevezés	Méret	Darab/doboz	Doboz/karton
20233	Levegős gép vágókoronghoz, átmérő 75 mm, fordulatszám 25000 Motor (LE) 1 (744)	75 mm	1	1
20243	Levegős gép vágókoronghoz átmérő 115 mm, fordulatszám 12000 Motor (LE) 1 (744)	115 mm	1	1

## 4.2 3M™ elektromos csiszológépek

### 3M™ elektromos excenter csiszológépkitek

Rugalmas, könnyű, de erős dizájn. A gép nagy teljesítményű motorral, ergonomikus gépfejjel rendelkezik. A csuklótámasz segít a fáradtságmentes munkában. Állítható sebesség: 7 000, 9 000 vagy 10 000 fordulat/perc.



Termékszám	Megnevezés	Méret	Darab/doboz	Doboz/karton
28519	Készlet tartalma: szerszámtáska, csiszológép, tápegység, beleértve a tápkábelt (1,8 m) a csatlakozó kábelt (3,6 m), Hookit multilyukas csiszolótalp, 2,5 mm Orbit	125 mm	1	1
28520	Készlet tartalma: szerszámtáska, csiszológép, tápegység, beleértve a tápkábelt (1,8 m) a csatlakozó kábelt (3,6 m), Hookit multilyukas csiszolótalp, 5 mm Orbit	125 mm	1	1
28521	Készlet tartalma: szerszámtáska, csiszológép, tápegység, beleértve a tápkábelt (1,8 m) a csatlakozó kábelt (3,6 m), Hookit multilyukas csiszolótalp, 2,5 mm Orbit	150 mm	1	1
28522	Készlet tartalma: szerszámtáska, csiszológép, tápegység, beleértve a tápkábelt (1,8 m) a csatlakozó kábelt (3,6 m), Hookit multilyukas csiszolótalp, 5 mm Orbit	150 mm	1	1

### 3M™ elektromos egykezes excenteres csiszológép

Rugalmas, könnyű, de erős dizájn, nagy teljesítményű motorral, ergonomikus gépfejjel. Fordulatszabályozás 7 000, 9 000 és 10 000 fordulat/perc között lehetséges. Súlya: 0,98 kg.



Termékszám	Megnevezés	Méret	Darab/doboz	Doboz/karton
28432	Excenteres csiszológép, 2,5 mm Orbit	150 mm	1	1
28433	Excenteres csiszológép, 5 mm Orbit	150 mm	1	1

### 3M™ tápegység és kiegészítők



Termékszám	Megnevezés	Méret	Darab/doboz	Doboz/karton
28436	Tápegység tápkábellel, 240V	3,6 m	1	1
28478	Tápkábel 240V	1,8 m	1	1
28434	Csatlakozó kábel tápegységgel és géppel 28434, 240V	3,6 m	1	1
28435	Csatlakozó kábel tápegységgel és géppel 28435, 240V	7,3 m	1	1

### 3M™ elektromos excenter csiszológép

Rezgésálló, ergonomikus gépdizájn, fordulatszám-szabályozással. Erőteljes 450 W-os motorral rendelkezik, súlya: 2,1 kg. Csiszólótalppal, piros gyűrűvel, Hookit™ multilyukas csiszolókoronggal és filterzsákkal szállítjuk.



Termékszám	Megnevezés	Méret	Darab/doboz	Doboz/karton
64384	Elektromos csiszológép, 3 mm Orbit	150 mm	1	1
64380	Elektromos csiszológép, 5 mm Orbit	150 mm	1	1

### 3M™ SGV filterzsák

Porzsák csiszológépekhez, arra az esetre, ha szűkebb helyen dolgozunk vagy a kábel nem ér el a porelszívóig. Szabadalmaztatott szűrő technológiával, 100%-os szívó teljesítménnyel és 90%-os töltési aránnyal rendelkezik.



Termékszám	Megnevezés	Méret	Darab/doboz	Doboz/karton
20452	Filterzsák	300 mm x 135 mm	10	50
20453	Filterzsákadapter	25,4 mm	1	10

### 3M™ elektromos sarokcsiszoló

Rezgésálló, ergonomikus kivitel a fáradságmentes munkához. Használatához 3M fíbertárcsákat, 3M durva tisztítótárcsákat és 3M SC-DH korongot ajánlunk.



Termékszám	Megnevezés	Méret	Darab/doboz	Doboz/karton
64869	1010 Watt, M14 felfogatás, 12 000 RPM	115 mm / 125 mm	1	1
64864	1250 Watt, M14 felfogatás, állítható fordulatszám	115 mm / 125 mm	1	1
64388	1500 Watt, M14 felfogatás, 6 000–10 000 RPM	115 mm / 125 mm	1	1

## 4.3 3M™ polírgép

### 3M™ elektromos polírgép

Rezgésálló kivitel, puha fogású markolat a fáradtság nélküli, kényelmes munkavégzéshez. Állítható sebességfokozattal gyorsan és precízen tudunk dolgozni. 1100 Wattos motorral rendelkezik, dupla fogaskerékkel. Súlya: 1,9 kg.



Termékszám	Megnevezés	Méret	Darab/doboz	Doboz/karton
64392	1100 Watt, M14 felfogatással, 700–1850 RPM	200 mm	1	1

### 3M™ levegős excenteres polírgép



Termékszám	Megnevezés	Méret	Darab/doboz	Doboz/karton
28363	Excenteres polírgép, 15 mm Orbit	75 mm	1	1
07652	3M™ Perfect-it™ III felfogó	75 mm	5	1

## 4.4 3M™ S.M.A.R.T. állvány

### 3M™ S.M.A.R.T. lakkozóállvány

90 fokban dönthető, 5 pozícióban rögzíthető állvány, 2 rögzítőkarral. Fontos kellék lökhárító előkészítésénél és festésénél.



Termékszám	Megnevezés	Méret	Darab/doboz	Doboz/karton
02504	Lökhárítótartó állvány		1	1



# IV. Munkavédelmi termékek

## 1. Légzésvédelem

A biztonságos munkavégzés a tiszta levegővel kezdődik.

- 1.1 Félálarcok
- 1.2 Teljesálarcok
- 1.3 Szűrők kiválasztása
- 1.4 Részecskeszűrő félálarcok
- 1.5 Speciális légzésvédők

## 1.1 Félálarcok

### 3M™ 4000-es sorozatú, karbantartást nem igénylő, többször használható légzésvédők

A 3M™ 4000-es sorozatú légzésvédői használatra kész, karbantartást nem igénylő maszkok beépített szűrőkkel, melyek tervezésüknél fogva hatékony és kényelmes védelmet nyújtanak számos gáz, gőz és részecske kombinációja ellen az ipar több ágazatában. Az egyedi szűrőtechnológia igen vékony profil kialakítást tesz lehetővé, mely nem zavarja a látóteret, így komfortosabb a munkavégzés.



#### Terméktulajdonságok és termékelőnyök:

- Arcrész:**
- Az alacsony profilú kivitel szélesebb látóteret biztosít
  - Könnyű, jól kiegyensúlyozott szerkezet
  - Lágy, nem allergizáló alapanyag, texturált arcszigeteléssel
- Beépített szűrők:**
- Négyféle típusa számos iparágban előforduló veszély ellen nyújt védelmet
  - Egy darabból álló, karbantartást nem igénylő konstrukció
- Kilégzőszelep:**
- A középen elhelyezett kilégzőszelep hatékonyan távolítja el a maszk belsejében felgyülemelő hőt és nedvességet
- Állítható fej- és nyakpánt:**
- Stabil, biztos illeszkedést tesz lehetővé
  - Könnyű és egyszerű a nyakpánt összekapcsolása
  - Költséghatékony
  - A maszk addig használható, amíg meg nem rongálódik, a részecskeszűrők el nem tömődnek, a gázsűrők pedig el nem telítődnek
- Tárolás:**
- Újrazárható csomagolása védi és kényelmessé teszi a maszk tárolását
- Kiegészítők**
- A 3M™ 400 előszűrő meghosszabbítja a részecskeszűrő élettartamát
- Kompatibilis:**
- 3M védőszemüvegekkel
  - 3M hallásvédőkkel



**3M™ 4251** Karbantartást nem igénylő légzésvédő  
EN405:2001+A1:2009

3M termékkód	Termékleírás
4251	FFA1P2 R D kombinált szűrő fél álarc
4255	FFA2P3 R D kombinált szűrő fél álarc
4277	FFABE1P3 R D kombinált szűrő fél álarc
4279	FFABEK3 R D kombinált szűrő fél álarc
400	Előszűrő

### 3M™ 4000-es sorozatú karbantartást nem igénylő légzésvédők kínálata:

#### 3M™ 4251

szerves gőz\* + részecskeszűrő félálarc FFA1P2 R D

#### 3M™ 4279

szerves gőz\* / szerves gőz + savas gázok / ammónia / részecskeszűrő félálarc FFABEK1P3 R D

#### 3M™ 4255

szerves gőz\* + részecskeszűrő félálarc FFA2P3 R D

#### 3M™ 4277

szerves gőz\* / szerves gőz + savas gázok / részecskeszűrő félálarc FFABE1P3 R D



**3M kiegészítők a 4000-es sorozathoz:**  
3M™ 400 előszűrő

\* Szerves gőzök 65 °C feletti forrásponttal.



## 3M™ 7500-as sorozatú többször használható félálarcok

A 3M™ 7500 sorozatú többször használható félálarcok a kényelem új mércéjét állították fel. A csökkentett légzési ellenállás segít minimálisra redukálni a hő felgyülemelését a maszk alatt, így kényelmesebb viseletet biztosít. A három méretben elérhető maszkok mindegyike a 3M™ bajonettzárás szűrőcsatlakoztató rendszerével rendelkezik, melyhez széles választék áll rendelkezésre a kis súlyú ikerszűrőkből a gázok, gőzök és részecskék elleni védelem érdekében, az Ön igényeinek megfelelően. A termék a 3M™ nyomólevegős légzésvédővel is használható.



### Terméktulajdonságok és termékelőnyök:

Fejpánt:

- Kiegyensúlyozott, biztos illeszkedés
- Csökkentett nyomás és feszítési pontok
- A speciális fejpántszerelvény lehetővé teszi a viselő számára, hogy a rövid szünetekben ne kelljen teljesen levenni a légzésvédőt
- Kompatibilis a 3M hallásvédővel és védőszemüvegekkel
- Puha szilikon acrcsész a kényelem és tartósság érdekében
- Vékony kialakítás az orrnyeregénél a megnövelt komfortért
- Könnyen karbantartható
- Kis súly, 136 gramm

Arcrész:



3M™ 7503 félálarc  
EN140:1998

3M™ Cool Flow™ kilégzőszelep:

- Alacsonyabb kilégzési ellenállás
- Könnyebb lélegzés
- Kisebb hő- és izzadságfelhalmozódás
- Csökkentett szelepvibráció
- A kilégzett levegő lefelé áramlik
- Tiszta marad

Vékony profilú kialakítás:

- Minimálisan befolyásolja a látóteret
- Nincs hely a szennyeződés lerakódásának
- Csökkenti a szemüveg párasodását
- Modern formatervezés

Szűrőcsatlakozás:

- Ikerszűrős szerkezete alacsony légzési ellenállást biztosít
- Jobb súlyeloszlás és kiegyensúlyozottabb illeszkedés
- Kiterjedtebb perifériás látótér
- Biztonságos illeszkedés
- A csatlakozó optikailag is jelölve van
- Rugalmas rendszer gáz-, gőz- és részecskeszűrőkhöz
- Opcionális nyomólevegős csatlakozás

További előnyök:

- Cserealkatrészek teljes választéka
- Három, színekkel megkülönböztetett méretben

kapható

Kompatibilis:

- 3M védőszemüvegekkel
- 3M hallásvédőkkel

3M termékkód	Termékleírás
7501	Szilikon félálarc, kicsi (szürkés-kék)
7502	Szilikon félálarc, közepes (világoskék)
7503	Szilikon félálarc, nagy (sötétkék)

3M termékkód	Termékleírás
7581	Fejhám
7582	Belégzőszelep
7583	Kilégzőszelep
7586	Szűrőtartó

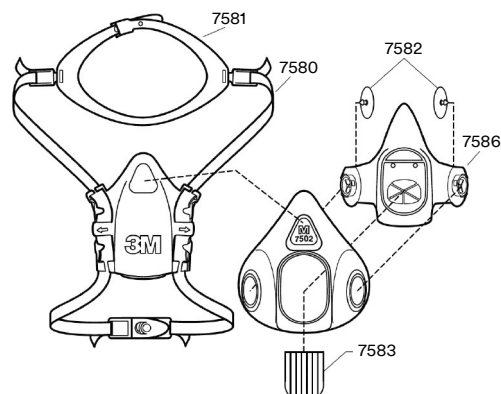

## 3M™ 6000-es sorozatú többször használható félálarcok

A 3M™ 6000-es sorozatú félálarcok gazdaságosak, minimális karbantartást igényelnek, könnyen kezelhetők és kis súlyúak. A három méretben rendelhető maszkok mindegyike a 3M™ bajonettzáras szűrőcsatlakoztató rendszerrel rendelkezik, amikhez széles választék áll rendelkezésre a kis súlyú ikerszűrőkből, melyek gázok, gőzök és részecskék ellen nyújtanak védelmet az Ön igényeinek függvényében. A termék a 3M nyomólevegős légzésvédőkkel is használható a megnövelt kényelem és rugalmasság érdekében.

### Terméktulajdonságok és termékelőnyök:

#### Fejpántszerelvény:

- Az alacsony profilú kivitel szélesebb látóteret biztosít
- Kompatibilis a 3M fej- és szemvédőkkel
- Lengő felfüggesztés teszi kényelmessé az illeszkedést
- Könnyen összekapcsolható nyakpánt

#### Könnyű, elasztomer arcrész:

- 3-féle méret, melyek színkódoltak a könnyebb azonosíthatóság érdekében
- A könnyű elasztomer anyag még hosszan tartó viselés esetén is kényelmes
- Könnyű, mindössze 82 gramm
- Minimális karbantartási költség

#### Vékony profilú kialakítás:

- Minimálisan befolyásolja a látóteret
- Könnyű kezelni

#### Szűrőcsatlakozás:

- Ikerszűrős szerkezete alacsony légzési ellenállást biztosít
- Jobb súlyeloszlás és kiegyensúlyozottabb illeszkedés
- Kiterjedt perifériás látótér
- Biztonságos illeszkedés
- A csatlakozó optikailag is jelölve van
- Rugalmas rendszer gáz-, gőz- és részecskeszűrőkhöz
- Opcionális nyomólevegős csatlakozás

#### További előnyök:

- Fejpántszerelvény
- Három, színekkel megkülönböztetett méretben kapható

#### Kompatibilis:

- 3M védőszemüvegekkel
- 3M hallásvédőkkel



3M™ 6200 félálarc (közepes)  
EN140:1998

3M termékkód	Termékleírás
6100	Félálarc, kicsi (világos szürke)
6200	Félálarc, közepes (szürke)
6300	Félálarc, nagy (sötétszürke)

## 1.2 Teljesálarcok

### 3M™ 6000-es többször használható teljes álarcok

A 3M™ 6000-es sorozatú teljes álarcokat egyszerű kezelni és kényelmes viselni. Az új kilégzőszelep tartósságot biztosít és könnyen tisztítható. A három méretben elérhető maszkok mindegyike a 3M™ bajonettzáras szűrőcsatlakoztató rendszerét használja, amikhez széles választék áll rendelkezésre a kis súlyú ikerszűrőkből, melyek gázok, gőzök és részecskék ellen nyújtanak védelmet az Ön igényeinek függvényében.

#### Terméktulajdonságok és termékelőnyök:

- Teljes arcrész:**
- Puha, hipoallergén, elasztomer arcrész
  - Könnyű súlya (400 g) nagyfokú viselési kényelmet biztosít
- Látómező:**
- Széles látótér
  - Polikarbonát, karc- és becsapódásálló lencse az EN166:2001 B szabványnak megfelelően
- Négypántos felfüggesztés:**
- Könnyű fel- és levenni
  - Kiegyensúlyozott
- 3M™ Cool Flow™ kilégzőszelep:**
- Kisebb kilégzési ellenállás
  - Könnyebb lélegzés
  - Kisebb izzadság- és hőfelgyülemelés
  - Csökkentett szelepvibráció
  - A kilégzett levegő lefelé áramlik
  - Nincs hely a szennyeződés lerakódásának
  - Modern formatervezés
- Szűrőcsatlakozás:**
- Ikerszűrős szerkezete alacsony légzési ellenállást biztosít
  - Jobb súlyeloszlás és kiegyensúlyozottabb illeszkedés
  - Széles perifériás látótér
  - Biztonságos illeszkedés
  - A csatolópont optikailag is jelölve van
  - Rugalmas rendszer gáz-, gőz- és részecskeszűrőkhöz
  - Opcionális nyomólevegős csatlakozás
- Plussz:**
- 3 méretben elérhető:  
6700 – kicsi  
6800 – közepes  
6900 – nagy
- Kompatibilis:**
- 3M hallásvédőkkel



**3M™ 6800 teljesálarc (M)**  
EN 136:1998 (1. osztály)

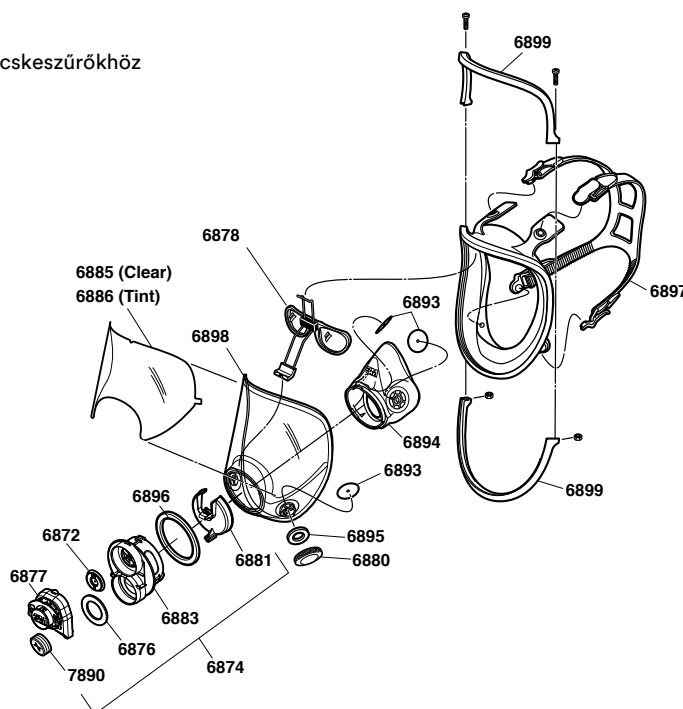

3M termékkód	Termékleírás
6700	Teljes álarc, kicsi
6800	Teljes álarc, közepes
6900	Teljes álarc, nagy

3M termékkód	Termékleírás
7583	Kilégzőszelep
6893	Belégzőszelep
6895	Belégzőtömítés
6897	Fejhám összeszerelőkészlet, fejhám és csatok
6898	Csere látómező
6878	Szemüveg-készlet
6885	Látómező védő
7883	Nyakpánt szerelvény
6864	Középső adapter

## 1.3 A megfelelő szűrő kiválasztása

A 3M™ 6000-es sorozatú félálarcok gazdaságosak, minimális karbantartást igényelnek, könnyen kezelhetők és kis súlyúak. A három méretben rendelhető maszkok mindegyike a 3M™ bajonettzáras szűrőcsatlakoztató rendszerrel rendelkezik, amikhez széles választék áll rendelkezésre a kis súlyú ikerszűrőkből, melyek gázok, gőzök és részecskék ellen nyújtanak védelmet az Ön igényeinek függvényében. A termék a 3M nyomólevegős légzésvédőkkel is használható a megnövelt kényelem és rugalmasság érdekében.



### 3M™ 6000 sorozatú gáz- és gőzszűrők

Szűrő	Védelmi szint	Veszélyek
6051	A1	Szerves gázok és gőzök 65 °C feletti forrásponttal
6054	K1	Ammónia és származékai
6055	A2	Szerves gázok 65 °C feletti forrásponttal
6057	ABE1	Szerves gázok 65 °C feletti forrásponttal, szerves gőzök és savas gázok
6059	ABEK1	Szerves gázok 65 °C feletti forrásponttal, szerves gőzök és savas gázok. Ammónia és származékai
6075	A1+ formaldehid	Szerves gázok 65 °C feletti forrásponttal és formaldehid

#### Gázok/gőzök és részecskék elleni szűrők

Szűrő	Védelmi szint	Veszélyek
6096	A1 HgP3R	Szerves gőzök, higanygőzök és -részecskék
6098*	AXP3R	Szerves gőzök egyszerű vegyületei (65 °C alatti forrásponttal) és részecskék
6099*	A2B2E2K2P3 R	Szerves gőzök, szerves gőzök, savas gázok, ammónia, származékai és részecskék

\* Csak teljes álarcokhoz.

A 6000-es sorozatú szűrők összhangban állnak az EN 14387 és EN 143 európai szabványokkal. Az 5000-es és a 6000-es sorozatú szűrők kombinációjához az 501 típusú szűrőtartó használható. A 6000-es sorozatú szűrők nélkül pedig a 603-as elem és az 501 típusú szűrőtartó alkalmazhatók.

### 3M™ 2000-es sorozatú részecskeszűrők

Szűrő	Védelmi szint	Veszélyek
2125	P2R	Szilárd és folyékony részecskék
2128	P2R	Szilárd és folyékony részecskék Ózon az EH 10-szereséig, savas gázok EH alatt
2135	P3R	Szilárd és folyékony részecskék
2138	P3R	Szilárd és folyékony részecskék Ózon az EH 10-szereséig, savas gázok EH alatt
502		Szűrőtartó kombinált védelem esetén

EH = expozíciós határérték

### 3M™ 6035/6038 típusú részecskeszűrők

Szűrő	Védelmi szint	Veszélyek
6035	P3R	Szilárd és folyékony részecskék – műanyag tokban az erős igénybevételhez
6038	P3R	Szilárd és folyékony részecskék. Hidrogén-fluoridgáz ellen 30 ppm-ig, valamint kellemetlen szagok, szerves gázok és gőzök ellen az EH alatt. Műanyag tokban az erős igénybevételhez

### 3M™ 5000-es sorozatú részecskeszűrők

Szűrő	Védelmi szint	Veszélyek
Gázszűrőkkel kombinálva:		
5911	P1R	Szilárd és folyékony részecskék
5925	P2R	Szilárd és folyékony részecskék
5935	P3R	Szilárd és folyékony részecskék
501		Szűrőtartó

## 1.4 Részecskeszűrő félálarcok

### „Komfort” termékcsalád: 3M™ Aura™ 9300+ sorozatú félálarcok

A legújabb fejlesztésű 3M™ Aura™ 9300+ sorozatú részecskeszűrő félálarcok a 3M folytonos, a viselési kényelem érdekében folytatott fejlesztéseinek eredménye. Az új légzésvédők rendelkeznek mindazokkal az előnyös tulajdonságokkal, melyek népszerűvé tették a 9300-as sorozatú légzésvédők legutóbbi változatát, ugyanakkor számos technológiai újítást is tartalmaznak. A 3M új, alacsony légzési ellenállású szűrőanyagának segítségével kisebb erőfeszítésre van szükség a légzésvédőben való lélegzéshez a műszak teljes ideje alatt. A 3M™ Aura™ másik újdonsága a felső panelen lévő fedőréteg, melynek hatására csökken a kilélegzett meleg, páras levegő okozta párasodás a szemüveg felületén. A formázható orrlemez növeli a védőszemüvegekkel való kompatibilitást, az innovatív „fül”-kialakítás pedig megkönnyíti a maszk felvételét és beigazítását.

#### Terméktulajdonságok és termékelőnyök:

Összehajtható –

3 paneles kialakítás:

- Az ötletes, 3 paneles szerkezet többféle arctípushoz és -mérethez illeszkedik
- Alkalmazkodik az arc mozgásához
- Tartós héjszerkezet: ideális megoldás forró, páras munkakörnyezetben

Formázható orrlemez:

- Hajlított, vékony profilú kialakítás
- Jól illeszkedik az orr és a szem körvonalához
- Kiterjedt látóteret biztosít és növeli a védőszemüvegekkel való kompatibilitást

Nagy teljesítményű, alacsony légzési ellenállású szűrőtechnológia:

- A 3M elektret részecskeszűrő anyag előnyeit kombinálja a továbbfejlesztett, alacsony légzési ellenállású szűrőtechnológiával
- Megnövelt légzési kényelem

Domborított felső fedőréteg:

- Csökkenti a szemüveg párasodását

3M™ Cool Flow™ kilégzőszelep:

- Hatékonyan csökkenti a melegedést a maszk alatt, így kényelmesebb teszi a viselését
- Elvezeti a kilélegzett levegőt és csökkenti a szemüveg párasodását

Innovatív „fül”-kialakítás:

- Megkönnyíti a maszk felvételét és beigazítását, így kényelmes illeszkedés érhető el

Viselési kényelem

az arcon és a fejen:

- A habbetéttel ellátott orrlemez anyaga és a puha belső hálószerkezet is kényelmesen simul a bőrhöz és hozzájárul a viselési kényelemhez

Egyenkénti csomagolás:

- Higiénikus, megóvjaa a maszkot a használat előtti szennyeződéstől
- Praktikusan tárolható és szétosztható a munkaterületen

Kompatibilis:

- 3M védőszemüvegekkel
- 3M hallásvédőkkel



**3M™ Aura™ 9322+ részecskeszűrő félálarc**  
Minősítés: EN 149:2001+  
A1:2009 FFP2 NR D  
Védelem: porszemcsék/ködök ellen  
Védelmi szint: 12 x EH  
(EH = expozíciós határérték)

Összehajtható 3 paneles kialakítás

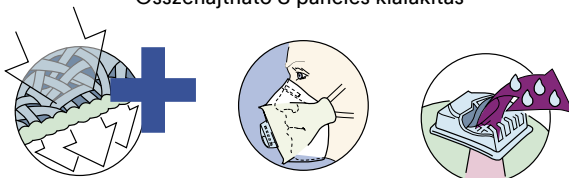

3M™ alacsony légzési ellenállású szűrőtechnológia

3M™ Cool Flow™ kilégzőszelep

3M termék kód	Termékleírás
9310+ FFP1	Szelep nélküli részecskeszűrő félálarc
9312+ FFP1	Szelepes részecskeszűrő félálarc
9320+ FFP2	Szelep nélküli részecskeszűrő félálarc
9322+ FFP2	Szelepes részecskeszűrő félálarc
9330+ FFP3	Szelep nélküli részecskeszűrő félálarc
9332+ FFP3	Szelepes részecskeszűrő félálarc

## 1.5 Speciális légzésvédők

### Speciális légzésvédők

A 3M™ 9000-es sorozatú részecskeszűrő félálarcok speciális munkakörülmények között is alkalmazhatóak. Ezek a részecskeszűrők aktív szén réteggel vannak ellátva, ezáltal nemcsak a finom részecskék elleni védelemben hatásosak, hanem egyéb, EH alatti koncentrációjú gőzökkel, gázokkal szemben is. Számos alkalmazási területen használhatók: hegesztés, hulladékkezelés stb. Ezek a speciális légzésvédők könnyűek, kiváló védelmet nyújtanak, kényelmesek és higiénikus légzésvédelmet biztosítanak porszemcsék és ködök ellen. Továbbá védelmet nyújtanak az expozíciós határérték alatti szerves gőzök vagy maszkfűtéstől függően olyan savas gázok ellen, mint a kén-dioxid és hidrogénfluorid. Konvex alakzatuknak, állítható puha orrlemezüknek és ikerpántos felépítésüknek köszönhetően kiválóan illeszkednek a különböző arctípusokhoz. A 3M™ 9926 és a 9914 típusú légzésvédőkön található szabadalmaztatott 3M™ Cool Flow™ kilégzőszelep, továbbá a maszk szerkezete tartós és kényelmes védelmet nyújt meleg és párás munkaterületeken is.

### Terméktulajdonságok és termékelőnyök:

- Robusztus héjszerkezet:
- A legtöbb arctípushoz jól illeszkedik
  - A használat alatt jól megtartja formáját
- 3M™ nagy teljesítményű szűrőanyag:
- Hatásos szűrőteljesítményt biztosít, alacsony légzési ellenállás mellett
  - Állandó, kiváló szűrési teljesítményt nyújt
- 3M™ Cool Flow™ kilégzőszelep:
- Hatékonyan csökkenti a melegeledést a maszk alatt, így kényelmesebbé teszi a maszk viselését
  - Elvezeti a kilélegzett levegőt és csökkenti a szemüveg párasodását
- Aktív szén réteg:
- Védelmet nyújt ózon gáz, továbbá EH alatti koncentrációjú gőzökkel, gázokkal szemben
- Színkódolt fejpánt:
- Segíti a részecskeszűrő védelmi szintjének megállapítását (FFP1 = sárga)
- Kompatibilitás:
- 3M védőszemüvegekkel
  - 3M hallásvédőkkel



**3M™ 9914 típusú részecskeszűrő félálarc**  
 Minősítés: EN 149:2001+A1:2009 FFP1 NR D  
 Védelem: Porszemcsék / ködök / határérték alatti szerves gőzök ellen. Védelmi szint (részecskék): 4 x EH és határérték alatti savas gőzök ellen (EH = expozíciós határérték)  
 Praktikus, 5 darabos csomagban is kapható.

FFP1

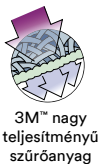

FFP1

3M™ 9913 speciális részecskeszűrő félálarc  
 Minősítés: EN 149:2001+A1:2009 FFP1 NR D  
 Védelem: Porszemcsék / ködök / határérték alatti szerves gőzök ellen. Védelmi szint (részecskék): 4 x EH és határérték alatti szerves gőzök ellen (EH = expozíciós határérték)



FFP1

3M™ 9915 speciális részecskeszűrő félálarc  
 Minősítés: EN 149:2001+A1:2009 FFP1 NR D  
 Védelem: Porszemcsék / ködök / határérték alatti savas gázok ellen. Védelmi szint (részecskék): 4 x EH és határérték alatti savas gázok ellen (EH = expozíciós határérték)



FFP2

3M™ 9926 speciális részecskeszűrő félálarc  
 Minősítés: EN 149:2001+A1:2009 FFP2 NR D  
 Védelem: Porszemcsék / ködök / határérték alatti savas gázok ellen. Védelmi szint (részecskék): 12 x EH és határérték alatti savas gázok ellen (EH = expozíciós határérték)

3M termékkód	Termékleírás
9913 FFP1	Aktív szén részecskeszűrő félálarc
9914 FFP1	Szelepes, aktív szén részecskeszűrő félálarc
9915 FFP1	Aktív szén részecskeszűrő félálarc
9926 FFP2	Szelepes, aktív szén részecskeszűrő félálarc



## 2. Hallásvédelem

Egyszerű megoldások a hallásvédelem összetett kihívásaihoz.

- 2.1 Földugók
- 2.2 Fültokok

## 2.1 Földugók

### 3M™ 1100 / 1110 földugó

A lágy, hipoallergén anyagú földugó maximális kényelmet nyújt és alacsony nyomást fejt ki a fülben. Sima, szennyeződésálló felszíne jobb higiéniai, tartóssági és kényelmi tulajdonságokkal rendelkezik. A kúp alakú kialakítás a legtöbb hallócsatornába illeszkedik, ami megkönnyíti a földugó használatát. A poliészterzsinór (1110-es típus) segítségével a földugó használat után könnyen eltávolítható és elvesztése megakadályozható.

**37dB  
SNR**



Termékjellemező	
Zsinórral is kapható	•
Nedvességálló	-
Más egyéni védőeszközökkel használható	•
Újrafelhasználható	-
Fémérzékelővel kimutatható ü	•
Újrahasználható ü	•
Formáját lassan visszanyerő hab ü	•
Nem kell összesodorni	-

Termék	Termékkód
Zsinór nélküli	1100
Zsinórral	1110
Utántöltő	1100B

### E-A-RSoft™ neonsárga földugó

Az E-A-RSoft földugók lassan táguló poliuretánhabból készültek. A fülekben egyenletesen eloszló nyomás rugalmasságot, jó illeszkedést és optimális kényelmet biztosít. Az E-A-RSoft neonsárga földugó kék PVC-zsinórral is kapható.

**36dB  
SNR**



Termékjellemező	
Zsinórral is kapható	•
Nedvességálló	-
Más egyéni védőeszközökkel használható	•
Újrafelhasználható	-
Fémérzékelővel kimutatható	-
Újrahasználható	•
Formáját lassan visszanyerő hab	•
Nem kell összesodorni	-

Termék	Termékkód
Zsinór nélküli	ES-01-001
Zsinórral	ES-01-005
OT utántöltő	PD-01-002
OT utántöltő	PD01-010

### 3M™ 1261/1271 földugó

A praktikus, övre akasztható tárolódoboz tisztán tartja és védi a földugókat. A poliészterzsinór (1271) segít megelőzni a földugók elvesztését. Így a földugó mindig kéznél van, amikor csak szükség van rá, emiatt ideális megszakított használatra. A fogantyú megkönnyíti a behelyezést, és ugyanaz a méret megfelel a legtöbb felhasználónak.

**25dB  
SNR**



Termékjellemező	
Zsinórral is kapható	•
Nedvességálló	•
Más egyéni védőeszközökkel használható	•
Újrafelhasználható	•
Fémérzékelővel kimutatható	-
Újrahasználható	•
Formáját lassan visszanyerő hab	-
Nem kell összesodorni	•

Termék	Termékkód
Zsinór nélkül	1261
Zsinórral	1271



## 2.2 Fültokok

### 3M™ Peltor™ X sorozatú fültokok

KIALAKÍTÁS, KÉNYELEM és VÉDELEM

A 3M erre a három pillérről alapozva fejlesztette ki az új 3M™ Peltor™ X sorozatú fültokokat. Az egyszerű használat és könnyű azonosíthatóság mellett, ezek a fültokok új mércét állítanak fel az egész fület lefedő hallásvédők kategóriájában.

A képen:  
3M™ Peltor™ X3 fültok

#### Kényelem

- Könnyedén állítható fejpánt
- Elektromosan szigetelt fém pánt, mely hosszabb ideig is egyenletes nyomást biztosít viselőjének
- A kétrészes fejpánt könnyebb szellőzést biztosít, jól illeszkedik és kiváló a súlyelosztása
- Asszimmetrikusan állítható pántok az optimális kényelemért

#### Védelem

- Új típusú szivacs a hatékony zajcsillapításért, és a megbízható hallásvédelemért
- Új szigetelő gyűrű
- Könnyített fülkagylók, anélkül, hogy a csillapítási szint csökkenne
- Kompatibilis számos 3M védőszemüveggel és légzésvédővel
- Sisakra csatlakozó verzióban is elérhető

#### Kialakítás

- Pehelysúlyú, kétrészes fülkagylók melyek maximális helyet biztosítanak a fülnek, minimalizálják a hőt, és a nedvesség képződését
- Színkódok a megfelelő eszköz kiválasztáshoz
- Könnyen tisztítható

### 3M™ Peltor™ X4 fültokok:

- Előnyös tulajdonságok
- Extrém könnyű (234g)
- Robusztus felépítés
- A nagy zajcsillapítási értékekhez mérten nagyon vékony felépítés, és kiváló kompatibilitás más 3M egyéni védőeszközökkel



A képen:  
3M™ Peltor™ X4 fültok



### 3M™ Peltor™ X1, X2 és X3 fültokok

#### 3M™ Peltor™ X1 fültok SNR: 27dB

Elérhetőek fejpántos és sisakra csatlakozó verzióban. Egyszerű színkód: a zöld a zajcsillapítás első szintjét jelzi a termékcsaládban.



Fejlesztésénél a védelem, a kényelem és a kialakítás állt a középpontban.

#### 3M™ Peltor™ X2 fültok SNR: 31dB

Elérhetőek fejpántos és sisakra csatlakozó verzióban. A sárga színkód segít kiválasztani a mérsékelttől a magas szintig terjedő zajterheléshez megfelelő terméket.



A kialakítás az X1-en alapszik, de annál magasabb zajcsillapítási értékkel rendelkezik.

#### 3M™ Peltor™ X3 fültok SNR: 33dB

Elérhetőek fejpántos és sisakra csatlakozó verzióban. A piros színkód segít a megfelelő termék azonosításában magas zajszinttel járó környezetben.



### 3M™ Peltor™ X4 és X5 fültokok

#### 3M™ Peltor™ X4 fültok SNR: 33dB

Elérhetőek fejpántos és sisakra csatlakozó verzióban. Fluoreszkáló sárgászöld szín gondoskodik a láthatóságról szabadban végzett munka esetén, így növelve a biztonságot.



Az extrém vékony és kis súlyú fülkagylók magas fokú kompatibilitást biztosítanak más 3M egyéni védőeszközökkel.

#### 3M™ Peltor™ X4 és X5 fültokok 3M™ Peltor™ X5 fültok SNR: 37dB

Elérhetőek fejpántos és sisakra csatlakozó verzióban. Fekete színkód jelöli az extrém magas zajterhelés melletti használat lehetőségét.



3M termék kód	Termékleírás
X1A-GA	Fültok, fejpántos (SNR=27 dB)
X1P3E-GA	Fültok, sisakra rögzíthető (SNR=26 dB)
X2A-GU	Fültok, fejpántos (SNR=31 dB)
X2P3E-GU	Fültok, sisakra rögzíthető (SNR=30 dB)
X3A-RD	Fültok, fejpántos (SNR=33 dB)
X3P3E-RD	Fültok, sisakra rögzíthető (SNR=32 dB)
X4A-GB	Fültok, fejpántos (SNR=33 dB)
X4P3E-GB	Fültok, sisakra rögzíthető (SNR=32 dB)
X5A-SV	Fültok, fejpántos (SNR=37 dB)
X5P3E-SV	Fültok, sisakra rögzíthető (SNR=36 dB)

## 3. Szemvédelem

A fejformák különbözőek.  
A komfortélmény azonos.





## 3M™ SecureFit™ védőszemüvegek

Felismerve, hogy a kényelem és illeszkedés hiánya a védőszemüvegek használatának, a 3M bemutatta a védőszemüvegek forradalmian új sorozatát, melyek önállóan alkalmazkodnak az egyéni fejméretekhez és észrevehetően magasabb szintre emelik a személyes kényelmet és a biztonságos illeszkedést. Mindössze 18 gramm súlyával a pehelysúlyú szemüvegnek nincsenek mozgó alkatrészei. Egyszerűen illeszkedik a különböző fejméretek széles skálájához, így nincs szükség több szemüveg méretet és típust készleten tartani.

Az új 3M™ SecureFit™ védőszemüveg szabadalmazott 3M™ egyenletes nyomáeloszlású szártechnológiával rendelkezik, mely több éves 3M-es tudományos antropometriai kutatásokból merít. Ez az úttörő technológia lehetővé teszi, hogy a keret természetesen illeszkedjen a viselő arcprofiljához, így biztosítva kényelmes, elegáns és biztonságos illeszkedést a munkavégzés során, anélkül, hogy ez a biztonság rovására menne.

## Főbb jellemzők és előnyök

### Stílus

- Karcsú, áramvonalas kialakítás
- A strapabíró szárkialakítás nagy ellenállóságot tesz lehetővé és az állítható részek is feleslegessé válnak

### Prémium védelem

- Becsapódás elleni védelmet nyújt a szemüreg teljes területének
- Teljesíti az EN 166 szabvány 7.2.8 pontjában foglalt oldalirányú védelem követelményeit
- Az integrált oldalvédelem további biztonságot nyújt a környező szöveteknek is

### Kényelem

- 3M™ egyenletes nyomáeloszlású szártechnológiával rendelkezik
- Állandó szár szorítóerő, még különböző fejméreteken is
- Csökkenti a keretelcsúszás esélyét a munkavégzés közbeni fejmozgatás során
- Önbeálló száruk a biztonságos illeszkedésért
- Mindössze 18 gramm

Kompatibilitás 3M™ Peltor™ X sorozatú fültokokkal



## 3M™ SecureFit™ SF202AF-EU védőszemüveg

Lencse színe: Füstszínű  
Lencse anyaga: Polikarbonát  
1-es optikai osztály



## 3M™ SecureFit™ SF203AF-EU védőszemüveg

Lencse színe: Sárga  
Lencse anyaga: Polikarbonát  
1-es optikai osztály



## 3M™ SecureFit™ SF201AS-EU védőszemüveg

Lencse színe: Víztiszta  
Lencse anyaga: Polikarbonát  
1-es optikai osztály



3M termékkód	Típus	Termékleírás
DE272967311	SF201AF-EU	3M™ SecureFit™ védőszemüveg, SF201AF-EU típus, polikarbonát, víztiszta lencsék, karcálló és páramentes réteggel
DE272967329	SF202AF-EU	3M™ SecureFit™ védőszemüveg, SF202AF-EU típus, polikarbonát, füstszínű lencsék, karcálló és páramentes réteggel
DE272967337	SF203AF-EU	3M™ SecureFit™ védőszemüveg, SF203AF-EU típus, polikarbonát, sárga lencsék, karcálló és páramentes réteggel
DE272967345	SF201AS-EU	3M™ SecureFit™ védőszemüveg, SF201AS-EU típus, polikarbonát, víztiszta lencsék, karcálló réteggel

## 3M™ SecureFit™ 400 védőszemüveg

A 3M SF400-as széria a méltán sikeres SecureFit védőszemüveg sorozat kiterjesztése. Az SF400-as sorozat minden modellje keret nélküli lencsével és fix hosszúságú szárakkal rendelkezik. Integrált oldalvédő biztosít megnövelt oldalirányú védelmet. A szárak jellemzői, hogy a 3M által szabadalmazott speciális szártechnológia segítségével egyenletesen oszlatják el a nyomást a fül feletti területeken, így növelve a viselési kényelmet a különböző dolgozóknak. Ez az innovatív kialakítás nagyobb kényelmet és biztonságos illeszkedést eredményez. Az állítható orrpárnák és párnázott betétes szemüvegszárak megnövelt kényelmet és jobb fogást biztosítanak.

### Főbb jellemzők és előnyök

#### Stílus

- Az 1-es optikai osztályú lencse hosszan tartó viseléshez is megfelelő
- A szemüveg kialakítása kitűnő védelmet és nagy látóteret biztosít
- Kiváló védelem UV sugarakkal szemben
- Kis tömeg (19 g)
- Speciális 3M egyenletes nyomáeloszlású szártechnológiával még nagyobb védelem és illeszkedés elérése céljából
- Állítható orrpárnák a személyre szabott illeszkedésért
- Az önbeálló szemüvegszárak biztonságosan illeszkednek a különböző fejméretekhez

#### Prémium védelem

- A polikarbonát lencsék elnyelik az UVA és UVB sugarak 99,9%-át.
- Ezek a termékek védelmet nyújtanak nagysebességű részecskék kis energiájú becsapódása ellen (F) extrém hőmérséklet-tartományban -5°C és +55°C között is, az EN 166:2001 szabványnak megfelelően.

#### Kényelem

- Szabadalmazott egyenletes nyomáeloszlású szártechnológia a biztonságos illeszkedésért
- A még személyre szabottabb illeszkedést a puha, állítható orrpárnák teszik lehetővé
- Stílusos viselet
- Kompatibilitás 3M légzésvédő eszközökkel és a 3M™ Peltor™ X sorozatú fültokokkal
- Az optikailag rendkívül tiszta lencsék az egész napos viselést is lehetővé teszik
- Elérhető víztiszta, sárga, füstszínű, kék tükrös és beltéri/kültéri lencsével

3M™ SecureFit™  
SF401AF-EU  
védőszemüveg



3M™ SecureFit™  
SF403AF-EU  
védőszemüveg



3M™ SecureFit™  
SF402AF-EU  
védőszemüveg



3M™ SecureFit™  
SF408AS-EU  
védőszemüveg



3M™ SecureFit™  
SF410AS-EU  
védőszemüveg



3M termékkód	Típus	Termékleírás
UU001467842	SF401AF-EU	3M™ SecureFit™ 400 sorozatú védőszemüveg SF401AF-EU PC víztiszta
UU001467867	SF403AF-EU	3M™ SecureFit™ 400 sorozatú védőszemüveg SF403AF-EU PC sárga
UU001467859	SF402AF-EU	3M™ SecureFit™ 400 sorozatú védőszemüveg SF402AF-EU PC füstszínű
UU001467875	SF408AS-EU	3M™ SecureFit™ 400 sorozatú védőszemüveg SF408AS-EU PC kék tükrös
UU001467883	SF410AS-EU	3M™ SecureFit™ 400 sorozatú védőszemüveg SF410AS-EU PC beltéri/kültéri színtónus

## 3M™ Tora™ sorozatú védőszemüvegek

A többszínű lencsék és száruk modern megjelenést kölcsönöznek a Tora védőszemüvegeknek. Esztétikus külsejük és kiváló illeszkedésük rendkívül népszerűvé teszi viselésüket, különösen a fiatalabbak körében. A 3M™ Tora™ ZsR típusú védőszemüveg olyan egyedi szárakialakítással rendelkezik, mely lehetővé teszi a zsinóros fülrugók rögzítését. A szemüveg szárán található Zsinórrögzítő Rendszer biztosan rögzíti a zsinóros fülrugót és segítségével megakadályozható a kis méretű fülrugók elvesztése, elkeveredése.

### Terméktulajdonságok és termékelőnyök:

- Stílus:**
- A stílus, a megjelenés ösztönzi a védőszemüveg viselését
  - A kombinált lencse és szárszínek mai modern külsőt eredményeznek
- Megbízható védelem:**
- A hajlított lencsék kiváló perifériás látást és tökéletes oldalsó védelmet biztosítanak
  - Jó becsapódás elleni védelmet nyújtanak, a karcálló lencsebevonat pedig a tartósságot növeli
  - 1-es optikai osztályba tartozó lencsék
  - Páramentes bevonat biztosítja a tiszta látást
  - Kényelmes kombinációja a szem- és hallásvédő védőeszköz együttes viselésének (Tora™ ZsR típus)
  - Segíthet csökkenteni a fülrugók és szemüveg elvesztésének kockázatát, ezzel költség takarítható meg (Tora™ ZsR típusnál)
- Kényelmes:**
- Könnyű és kényelmes viselni
- Kompatibilitás:**
- Keskeny orrnyerog és a lapos szárvégek megkönnyítik az együtt viselését más védőeszközzel
  - Számos 3M™ E-A-R™ zsinóros fülrugótípussal használható (Tora ZsR típusnál)
  - A fülrugó zsinórja nyakpántként szolgál, ha éppen egyik védőeszköz sincs használatban (Tora ZsR típusnál)



**3M™ Tora™ ZsR védőszemüveg**

Lencse színe: víztiszta. Lencse anyaga: polikarbonát.



**3M™ Tora™ ZsR védőszemüveg**  
Számos 3M™ E-A-R™ zsinóros fülrugótípussal kombinálható

**További 3M™ Tora™ sorozatú védőszemüvegek:**



**3M™ Tora™ védőszemüveg**  
Lencse színe: víztiszta  
Lencse anyaga: polikarbonát



**3M™ Tora™ védőszemüveg**  
Lencse színe: sárga  
Lencse anyaga: polikarbonát



**3M™ Tora™ védőszemüveg**  
Lencse színe: bronz  
Lencse anyaga: polikarbonát

## 3M Szemüvegtisztító állomás

### Terméktulajdonságok és termékelőnyök:

- Fő jellemzők:**
- Növeli a védőszemüvegek élettartamát
  - Hatékony védőszemüveg-tisztítási megoldás, számos munkakörnyezetben alkalmazható
  - A tiszta, karcmentes látótér növeli a biztonságot
- Termékkínálatunk:**
- 3M™ lencsetisztító oldat, 120 ml
  - 3M™ védőszemüveg-tisztító állomás (120 ml)
  - 3M™ törölkendő-adagoló, 26-2000-00M
  - 3M™ mikroszálas törölkendő, fekete, 26-6710-00M



Falra rögzíthető 3M szemüvegtisztító állomás

## 3M™ 2890-es sorozatú zárt védőszemüvegek

A 2890 típusú védőszemüveg modern, keskeny kialakítással rendelkezik, és öt különböző változatban kapható, acetát- vagy polikarbonát lencsével (2890S/2890SA), szellőzőrésekkel vagy anélkül, illetve 5-ös sötétségi fokozatban. Viselete javasolt olyan alkalmazási területeken, ahol fontos a sokoldalú, kényelmes, zárt védőszemüveg használata.

### Terméktulajdonságok és termékelőnyök:

- Stílus:** • Könnyű, modern, keskeny kialakítás a kiváló illeszkedés érdekében
- Megbízható védelem:**
- 1-es optikai osztályba tartozó lencsék, melyek hosszan tartó, kényelmes viseletet biztosítanak
  - A szellőzőrések nélküli típusok (3M™ 2890S és 3M™ 2890SA) védelmet nyújtanak folyadékcseppek, porszemcsék, gőzök és gázok ellen
  - A szellőzőrések (3M™ 2890 és 3M™ 2890A típusoknál) javítják a légkeringést, így csökkentik a párasodást forró, páras munkakörülmények között is
  - Acetátlencsével (2890A és 2890SA típus) is választható a megnövelt kémiai ellenállásért, illetve a kis energiájú, nagy sebességű részecskék elleni védelemhez, az EN166 1 FT szabványnak megfelelően
  - Polikarbonát lencsével (2890 és 2890S típus) közepes energiájú, nagy sebességű részecskék elleni védelemhez, az EN166 1 BT szabványnak megfelelően
  - Karcálló bevonat (2890 és 2890S típus) növeli a tartósságot
  - Speciális páramentes bevonat biztosítja a kitűnő látóteret
  - UV-szűrő nyújt megbízható védelmet számos káros UV-sugár ellen
  - Többbetvédelem gáz- és finom részecskék ellen (2890S, 2890SA és 2895S típusok). A 2895S típus kivételével, mindegyik UV-sugarak ellen is védelmet nyújtó víztiszta lencsével rendelkezik. A 2895S típus lencséje 5-ös sötétségi fokozatú, gázhegesztéshez és forrasztáshoz alkalmazható
  - A 2895S védőszemüveg-lencsét az EN 169:2002 szabvány hegesztőszűrők átérésztési tulajdonságaira vonatkozó követelményei szerint sorolták be. Ez a védőszemüveg szobahőmérsékleten véd nagy sebességű, közepes energiájú becsapódások ellen
- Kényelem:**
- Széles, könnyen beállítható pánt nyújt stabil, kényelmes viseletet
  - Állítható racsnis forgószerkezet segíti az egyéni illeszkedés beállítását
  - Cserélhető lencse lehetőség a 2890/2890S és 2890A/2890SA típusokhoz
- Kompatibilitás:**
- Ideális kombinációt képez a 3M™ Aura™ 9300+, a 3M™ 4000-es és a 3M™ 7500-as sorozatú félárlaccokkal



3M™ 2890 zárt védőszemüveg (polikarbonát lencse)

3M™ 2890A zárt védőszemüveg (acetátlencse)

3M™ 2890S zárt védőszemüveg (polikarbonát lencse, szellőzőrések nélkül)

3M™ 2890AS zárt védőszemüveg (acetátlencse, szellőzőrések nélkül)

3M™ 2895S polikarbonát lencse szellőzőrések nélkül  
A 2895S védőszemüveg lencséje 5-ös sötétségi fokozatú, gázhegesztéshez és forrasztáshoz alkalmazható

3M termék kód	Termékleírás
2890	Zárt védőszemüveg, víztiszta, karcálló felülettel, páramentesítő réteggel, polikarbonát lencsékkel, indirekt szellőzés
2890A	Zárt védőszemüveg, víztiszta, acetát lencsével, páramentesítő réteggel (vegyszerálló), indirekt szellőzés
2890S	Zárt védőszemüveg, víztiszta, karcálló felülettel, páramentesítő réteggel, polikarbonát lencsék
2890SA	Zárt védőszemüveg, víztiszta, acetát lencsével, páramentesítő réteggel (vegyszerálló)
2895SA	Zárt védőszemüveg, 5-ös sötétségi fokozatú lencsével



## 3M™ Fahrenheit™ sorozatú zárt védőszemüvegek

A Fahrenheit típusú védőszemüveg modern, keskeny kialakítással rendelkezik. Acetát- vagy polikarbonát lencsével, illetve szellőzőrésekkel vagy anélküli változat is rendelhető. Viselete javasolt olyan alkalmazási területeken, ahol fontos a sokoldalú, kényelmes, zárt védőszemüveg használata.

### Terméktulajdonságok és termékelőnyök:

- Stílus:** • Könnyű, modern, keskeny kialakítás a kiváló illeszkedés érdekében
- Megbízható védelem:**
- Aerodinamikus forma cilinderes lencsével, mely kiváló látást biztosít
  - Ezt a típust kifejezetten a látásjavító szemüvegekhez, részecskeszűrő és gőz/gáz elleni félárlaccokhoz tervezték
  - Közvetett szellőzőrendszer a pára, a folyadék és a por ellen nyújt védelmet. (A szellőzőrések nélküli változat védelmet nyújt a gáz és a füst ellen is.)
  - 1-es optikai osztályba tartozó lencsék
- Kényelem:**
- A puha, kristálytiszta PVC-keret széles látóteret biztosít és megbízható védelmet nyújt. A keret oldalán speciális rész található a látásjavító szemüveg keretének elhelyezésére
  - A széles, elasztikus pánt (25 mm), a speciális a kapocsnak és a szíjrögzítő megoldásnak köszönhetően könnyen állítható
  - A neoprén fejpánttal rendelkező típus nagyon könnyen tisztítható, így például élelmiszer-ipari alkalmazásokhoz is kiváló megoldás
- Kompatibilitás:**
- A Peltor™ G3000 védősisakhoz rögzíthető zárt védőszemüveg állítható pántja könnyen a sisak belsejében lévő első nyílásba pattintható. A szemüveg a sisak tetejére helyezhető, ha nincs rá szükség.



3M™ Fahrenheit™ zárt védőszemüveg  
Lencse színe: víztiszta  
Lencse anyaga: polikarbonát

További 3M™ Fahrenheit™ védőszemüveg-típusok:



3M™ Fahrenheit™ Peltor™ védősisakra csatlakozható szemüveg  
Lencse színe: víztiszta  
Lencse anyaga: acetát



3M™ Fahrenheit™ T-N-Wear típus  
Lencse színe: víztiszta  
Lencse anyaga: acetát

### 3M™ Fahrenheit™ T-N-Wear zárt védőszemüveg-típus

Ezt a speciális típust elsősorban festéshez, vakoláshoz, burkoláshoz és közsörüléshez tervezték a védő-fóliának köszönhetően. A profi autóversenyzőknek készített bukósisakoknál alkalmazott a Tear-N-Wear fóliánál átlátszó poliészter ragasztó megoldást használtak, amely megakadályozza a torzulását.

3M termék kód	Termékleírás
71360-00011M	Fahrenheit zárt védőszemüveg, indirekt, PC, DX-bevonat
71360-00013M	Fahrenheit W/T-N-WEAR-indirekt, acetát
71360-00012M	Fahrenheit zárt védőszemüveg, PC, DX-bevonat
71360-00015M	Fahrenheit zárt védőszemüveg, acetát, szellőzőrések nélkül
71360-00006	T-N-WEAR cserefolia Fahrenheit szemüveghez
71360-00007M	Fahrenheit védőszemüveg Peltor G3000 típusú sisakra, AS/AF
71360-00014M	Fahrenheit zárt védőszemüveg, PC, karcálló, páramentes, habszigeteléssel

## 4. Védőoverallok

Speciális anyagszerkezet,  
amely biztonságba öltöztet.







### 3M 50198 – Egyszer használatos védőoverallok

Az 50198 típusú overallok fehér, mikroporózus anyagból készülnek, melyek könnyű és puha viseletet biztosítanak, továbbá az 5-ös és 6-os védelmi típusba tartoznak és CE jelöléssel rendelkeznek. A kék hátsó panel viszont egy jobban szellőző anyagból, SMMMS-ből készült, ami jobb légáteresztési tulajdonságokkal rendelkezik, így gátolja a hő felgyülemlését ebben a sokoldalú overallban.

#### Terméktulajdonságok és termékelőnyök:

- CE jelölés, 5/6 védelmi típus, veszélyes por szennyező anyagok és folyadékfröccsenés ellen
- EN 1149-5:2008 szabványnak megfelelő antisztatikus tulajdonságok
- Radioaktív szennyeződés elleni védelem, az EN 1073-2:2002 szabvány előírásai szerint
- Légáteresztő hátsó panel a hőterhelés csökkentése érdekében
- 3 részből álló kapucni a megnövelt egyéni védőeszköz-kompatibilitásért
- Kétirányú cipzár cipzárvédővel a megnövelt megbízhatóság és biztonság érdekében
- Kötött mandzsetta, gumis derék- és bokarész teszik kényelmessé az overall viselését és adnak nagyobb mozgásszabadságot
- Autóiparban és ISO 4-9 tisztatérben használható



3M termékkód	Termékleírás
50198M	fényezőoverall, M méret, fehér
50198L	fényezőoverall, L méret, fehér
50198XL	fényezőoverall, XL méret, fehér
50198XXL	fényezőoverall, XXL méret, fehér

### 3M 50425 – Többször használatos védőoverallok

A 3M 50425 Tartós használatú fényezőoverall széleskörű védelmet nyújt felhasználójának és ruházatának. Hasonló a 3M 50198 eldobható fényezőoverallhoz, bár az a fényezőkabinban magasabb szintű védelmet nyújt.

#### Terméktulajdonságok és termékelőnyök:

- A könnyű és jól szellőző poliészterből készült tartós használatú fényezőoverall rendkívül kényelmes viselet. A nyitott végű tépőzáras nadrágszár könnyű és gyors rögzítést, valamint kioldást tesz lehetővé, még akkor is, ha bakancsot viselünk. Erős kivitelű, kétirányú cipzárral rendelkeznek, mely tépőzáras takarórészrel van ellátva.
- Az erősített térdbeállítás jó szolgálatot tesz felhasználójának, amikor térdelő helyzetben kell dolgoznia. A 3+2-es zsebalkalítás két oldal- és egy farzsebet, illetve két zsebnilyást jelent, amelynek segítségével hozzá lehet férni a nadrágzsebekhez.
- A könnyű és jól szellőző poliészterből készült tartós használatú fényezőoverall a rugalmasan összehúzódó derékrésszel kényelmes viseletet biztosít.
- Az összehúzó zsinórral ellátott kapucni a fej és a haj védelméről gondoskodik.
- Az erősített térdbeállítás kényelmesebbé és biztonságosabbá teszi a térdelőhelyzetben történő munkavégzést.
- Foszlásmentes és szilikonmentes anyagból készült.



3M termékkód	Termékleírás
50425M	többször használható fényezőoverall, M méret, szürke
50425L	többször használható fényezőoverall, L méret, szürke
50425XL	többször használható fényezőoverall, XL méret, szürke
50425XXL	többször használható fényezőoverall, XXL méret, szürke



## 5. Hegesztőpajzsok

Hatékony védelem a legforróbb helyzetekben.

## Speedglas™ 100V hegesztőpajzsok

3M termékkód	Termékleírás
751120	751120 Speedglas 100 pajzs, fekete, 100V automata kazettával (3/8-12 sötételési fokozat között változtatható)



3M termékkód	Termékleírás
751220	751220 Speedglas 100 „lánglovag” elnevezésű hegesztőpajzs 100V kazettával (3/8-12 sötételési fokozat között változtatható)



3M termékkód	Termékleírás
751620	751620 Speedglas 100 „gladiátor” elnevezésű hegesztőpajzs 100V kazettával (3/8-12 sötételési fokozat között változtatható)



3M termékkód	Termékleírás
751820	751820 Speedglas 100 „Steel Rose” hegesztőpajzs, 100V hegesztőkazettával (3/8-12 sötételési fokozat között változtatható)



## Tartozékok

3M termékkód	Termékleírás
772000	Speedglas 100 ezüst előlap
776000	Speedglas 100 külső védőlemez, standard
750020	Speedglas 100V aut. kazetta, 3/8-12
165015	Speedglas 100 komplett fejpánt
168010	Gyapjú homlokbetét
422000	Cserelem

A Speedglas 100V hegesztőkazettán ötféle, a felhasználó által választható 8-12-es sötétségi és egy világos, 3-as fokozat állítható be.

A Speedglas 100V hegesztőkazetta három érzékenységi fokozattal is rendelkezik:

- „normál” beállítás a hegesztés legtöbb típusához (beltéri és kültéri egyaránt),
- a másik beállítási lehetőséget akkor érdemes használni ha más hegesztők dolgoznak a közelben,
- a harmadik beállítást a kis áramerősségű vagy stabil (pl. AVI) ívhegesztési munkákhoz javasoljuk.

Technikai adatok  
Speedglas™ 100  
hegesztőkazetta

Szabványok	100V
Szemvédelem	Megfelel: EN 379
Minősítés	1 / 2 / 2 / 3
Átkapcsolási idő – világosból sötétbe	0,1 ms (+23 °C)
Átkapcsolási idő – sötétből világosba	100-250 ms
UV/IR védelem	12-es sötételési fokozat (állandó)
Látótér	44 × 93 mm
Világos állapot	3-as fokozat
Sötét állapot	8-12 es fokozatok (változtatható)
Elemélettartam	1500 óra



## 6. Légzésvédelem hegesztéshez

## Hegesztő füst elleni légzésvédők

A 3M™ 9925 és a 3M™ 9928 hegesztő füst elleni légzésvédők könnyűek, kiváló védelmet nyújtanak, kényelmesek és higiénikusak. Ezek a légzésvédők porszemcsék, ködök és fémfüstök ellen nyújtanak biztonságot. Konvex alakzatuk növeli a viselési kényelmet, Cool Flow kilégzőszelepeük pedig csökkenti a nedvességet, így meleg, páras munkaterületen is jól alkalmazhatók. Négy ponton állítható fejpántjuk és rugalmas orrlemezük a kényelmes illeszkedést segítik.

A 9925 és 9928 típusú maszkokat speciálisan hegesztési eljárásokhoz fejlesztették ki, hogy védelmet nyújtsanak ózon, hegesztőfüstök, illetve kellemetlen szagok ellen. A 3M™ 9925 és 9928 félálarcok nem igényelnek költséges és időigényes karbantartást.

## Terméktulajdonságok és termékelőnyök:

### Robusztus héjszerkezet

- Lángálló külső felület, mely minimálisan csökkenti a hegesztés során keletkező freccsenések, szikrák hatását
- A legtöbb arctípushoz jól illeszkedik
- Tartja formáját

### Puha, belső tömítőgyűrű

- Növeli az illeszkedés pontosságát
- Megnöveli a viselési kényelmet
- Tisztítható (pl. 3M™ 105 típusú törlokendovel)

### 3M™ Cool Flow™ kilégzőszelep

- Hatékonyan csökkenti a melegedést a maszk alatt, így viselése kényelmesebb
- Elvezeti a kilélegzett levegőt és csökkenti a szemüveg párasodását

### Színkódolt szelepjelölés

- Színről könnyen felismerhető védelmi szint (FFP2)

### Aktív szén réteg

- Védelmet nyújt ózon gáz, továbbá EH alatti koncentrációjú gőzökkel, gázokkal szemben

### Állítható fejpántok

- Biztonságos illeszkedést nyújtanak

### Kompatibilitás

- 3M védőszemüvegekkel
- 3M hallásvédőkkel
- 3M™ Speedglas™ hegesztő fejrészekkel
- 3M™ Speedglas™ hegesztőpajzsokkal, köszönhetően a vékony profil kialakításnak



## 3M™ 9928 hegesztő füst elleni félálarc

Minősítés:  
EN 149:2001+A1:2009 FFP2 R D  
Védelem: porszemcsék / ködök / ózon / gőzök / gázok ellen.  
Védelmi szint: 10 x EH ózon esetén  
12 x EH részecskék esetén EH  
alatt kellemetlen szagok esetén.  
(EH = expozíciós határérték)

FFP2

## 3M™ 9925 hegesztő füst elleni félálarc

Minősítés: EN 149:2001 FFP2 NR D

Védelem: porszemcsék / ködök / ózon / gőzök / gázok ellen.

Védelmi szint: 10 x EH ózon esetén 12 x EH részecskék esetén EH  
alatt kellemetlen szagok esetén. (EH = expozíciós határérték)

### Jellemző alkalmazások

- Fémmegmunkálás
- Hegesztés és forrasztás
- Vas és acélkohászat, öntödék
- Kerámia
- Festégyártás
- Építőipar
- Hajóépítés és javítás
- Festégyártás

3M™ nagy teljesítményű szűrőanyag

Állítható fejpántok

3M™ Cool Flow™ kilégzőszelep

Arcszigetelés (9928 típusnál)

Aktív szén

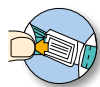

3M termék kód	Oldalszám
400	78
501	82
502	82
1100	86
1110	86
1261	86
1271	86
1927	44
1970	17
2600	16
2890	92
3020	51
4903	51
4908	51
5517	17
5519	17
5539	62
5540	17, 62
5542	17
5600	40
5601	40
5726	42
5729	42
5744	15
5888	50
5901	50
5917	51
6038	82
6075	82
6098	82
6099	82
6300	80
6303	22
6313	21
6314	22
6409	22
6700	81
6800	81
6864	81
6900	81
7503	79
7514	70
7586	79
7899	21
7909	47
7910	47
8012	53, 54, 55
8013	54, 55
8080	52
8150	52
8158	57
8159	57
8190	50
8193	52
8198	50
8537	54
8540	54
8573	54
8603	54

3M termék kód	Oldalszám
8605	55
8610	55
8611	55
8612	55
8613	55
8614	55
8617	55
8800	53
8861	56
8877	56
8881	56
8882	56
8886	57
8888	57
8901	58
8907	48
8909	58
8919	58
8996	56, 57
8997	58
9374	42
9375	42
9472	48
9545	40
9546	40
9552	44
9553	44
9639	43
9925	100
9926	84
9928	100
16017	32
16032	32
16033	32
16034	32
16035	32
16036	32
16037	32
16038	32
16039	32
16041	32
16042	32
16043	32
16044	32
16105	32
16106	32
16742	32
16754	32
16757	32
20233	74
20243	74
20244	72
20331	73
20350	12
20452	75
20453	75
20465	10
22401	70
28337	72

3M termék kód	Oldalszám
28363	76
28366	73
28432	74
28433	74
28435	74
28499	72
28502	72
28522	74
28729	10
28784	73
30614	13
30627	13
30639	13
31370	7
33271	43
33392	62
33433	61
33446	62
33467	61
33912	39
34343	15
34423	8
34567	46
34568	46
38070	48
50080	11
50197	23
50199	39
50278	14
50293	23
50388	41
50393	10
50401	47
50415	44
50416	12
50455	8
50458	32
50480	32
50481	46
50487	40
50488	41
50535	9
50571	32
50572	32
50587	32
50661	55
50665	38
50677	32
50727	14
50729	14
50740	53
50742	14
50743	16
50744	9
50772	14
50773	14
50782	15
50872	23
50913	7

3M termék kód	Oldalszám
50981	21
50988	23
50989	23
50993	53
50994	53
50997	32
51011	55
51031	13
51032	13
51052	40
51098	9
51121	7
51126	11
51127	11
51186	8
51221	7
51222	7
51262	16
51304	8
51310	7
51311	7
51312	7
55045	51
55535	48
58012	55
60053	17
60549	16
60630	69
60668	46
61121	68
61122	68
61163	68
64380	75
64384	75
64388	75
64392	76
64659	64
64660	64
64862	61
64874	73
64875	73
80110	23
80345	41
82455	66
84998	62
85084	44
165015	98
168010	98
422000	98
750020	98
751120	98
751220	98
751620	98
751820	98
772000	98
776000	98
00127	39
00907	11
00908	11

3M termék kód	Oldalszám
00909	11
00910	11, 44
00911	11
01908	12
01917	69
02047	38
02080	38
02504	76
03416	15
03417	15
03418	15
03585	15
03587	15
03589	15
03758	69
04911	65
05170	13
05171	13
05172	13
05173	13
05174	14
05175	14
05212	69
05539	66
05540	66
05681	69
05771	12, 44
05791	9
05792	9
05808	67
05809	67
05810	67
05811	67
05812	67
05813	67
05814	67
05815	67
05816	67
05817	67
05818	67
05900	50
06281	24
06282	24
06283	24
06284	24
06396	50
06525	22
06527	22
06528	22
06529	22
06620	22
06847	24
06851	24
06856	24
07447	64
07448	64
07453	65
07476	67
07498	70

3M termék kód	Oldalszám
07499	70
07501	70
07502	70
07521	64
07522	64
07524	66
07525	66
07526	66
07527	66
07528	66
07529	66
07611	65
07612	65
07615	65
07616	65
07619	65
07652	76
07813	23
07838	23
07903	64
07904	64
07905	64
07906	64
07912	64
07933	66
07934	66
07935	66
07947	65, 66, 68
07948	66, 68
08984	48
09560	12
09561	12
09562	69
09884	70
09996	44
11000	70
1100B	86
16000	30
16001	30
16010	33
16012	33
16022	33
16023	30
16024	30
16025	33
16026	30
16112	31
16113	31
16114	31
16115	31
16121	29
16122	31
16124	29
16219	33
16298	33
16299	33
16312	31
16417	30
16418	30

3M termék kód	Oldalszám
16419	30
16426	30
16427	30
16550	30
16551	30
16555	30
16556	30
16577	29
16587	29
16609	29
16611	29
16612	29
16740	30
16743	31
16744	31
16750	31
16752	31
16758	30
1971	17
1972	17
1973	17
1974	17
1975	17
1976	17
1977	17
1978	17
1979	17
1980	17
1981	17
1982	17
1986	17
1987	17
1988	17
2125	82
2128	82
2135	82
2138	82
22398	70
22399	70
22400	70
24241	66
24242	66
24243	66
2601	16
28363	38
28434	74
28436	74
28478	74
28494	72
28495	72
28496	72
28497	72
28498	72
28500	72
28501	72
28503	72
28504	72
28505	72
28506	72

3M termék kód	Oldalszám
28507	72
28508	72
28509	72
28519	74
28520	74
28521	74
28527	73
28528	73
28529	73
2890A	92
2890SA	92
2895SA	92
30615	13
30616	13
30617	13
30618	13
30619	13
30620	13
30621	13
30623	13
30625	13
30628	13
30629	13
30630	13
30631	13
30632	13
30633	13
30634	13
30636	13
30638	13
30640	13
30641	13
30642	13
30643	13
30644	13
30645	13
30646	13
30647	13
30649	13
30651	13
33279	43
33377	62
33379	62
33380	62
33389	62
33391	62
33395	61
33397	61
33398	61
33407	61
33409	61
33410	61
33419	61
33421	61
33422	61
33431	61
33437	62
33439	62
33440	62



3M termék kód	Oldalszám
33443	62
33445	62
33449	62
33451	62
33452	62
33455	61
33456	61
33888	39
33889	39
33890	39
33891	39
33892	39
33893	39
33894	39
33895	39
33896	39
33897	39
33898	39
33899	39
33900	39
33901	39
33902	39
33903	39
33909	39
33910	39
33911	39
34337	15
34339	15
34340	15
34341	15
34342	15
34417	8
34419	8
34420	8
34421	8
34422	8
36852	26
36856	26
36862	26
36863	26
3808	16
3809	16
3810	16
4251	78
4255	78
4277	78
4279	78
50079	39
50080	44
50081	11
50082	11
50083	11
50084	11
50085	11
50086	11
50087	11
50088	11
50091	11
50092	11

3M termék kód	Oldalszám
50198L	96
50198M	96
50198XL	96
50198XXL	96
50330	16
50331	16
50332	16
50333	16
50334	16
50335	16
50337	16
50338	16
50339	16
50340	16
50341	9
50383	41
50391	10
50392	10
50394	10
50400	38, 46
50402	33
50403	33
50404	33
50405	33
50406	33
50407	33
50408	33
50409	33
50413	9, 44
50414	39
50415	39
50417	40
50421	24
50425L	96
50425M	96
50425XL	96
50425XXL	96
50443	8
50444	8
50445	8
50446	8
50447	8
50448	8
50449	8
50450	8
50451	8
50452	8
50453	8
50454	8
50457	41
50486	46
50489	46
50499	38, 40, 44
50524	7
50525	7
50526	7
50527	7
50528	7
50529	7

3M termék kód	Oldalszám
50530	7
50531	7
50532	7
50533	7
50534	7
50536	41, 44
50539	10
50540	10
50541	10
50542	10
50543	10
50573A	32
50663	44
50666	38
50708	43
50774	15
50775	15
50776	15
50777	15
50778	15
50779	15
50780	15
50781	15
50874	43
50875	43
50878	43
50879	43
50880	43
50881	43
50962	43
50977	21
50978	21
50979	21
50980	21
51087	9
51088	9
51089	9
51090	9
51091	9
51092	9
51095	9
51096	9
51097	9
51109	7
51110	7
51111	7
51112	7
51113	7
51114	7
51115	7
51116	7
51117	7
51118	7
51119	7
51120	7
51122	10
51123	10
51124	10
51125	10

3M termék kód	Oldalszám
51130	39
51131	39
51154	8
51155	8
51156	8
51157	8
51158	8
51187	8
51188	8
51189	8
51190	8
51191	8
51192	8
51193	8
51194	8
51195	8
51197	8
51198	8
51199	8
51260	16
51261	16
57016	68
57017	68
57018	68
57019	68
57020	68
57021	68
5740	15
5741	15
5742	15
59015	44
59016	44
5911	82
5925	82
5935	82
60050	17
60054	17
60055	17
60056	17
60057	17
60058	17
60059	17
60060	17
60061	17
60062	17
60063	17
60064	17
60065	17
60098	17
60099	17
60100	17
60195	65
60196	65
60197	65
60198	65
60199	65
60200	65
6035	82
6051	82

3M termék kód	Oldalszám
60539	16
6054	82
60540	16
60541	16
60542	16
60543	16
60544	16
60545	16
60546	16
60547	16
60548	16
6055	82
6057	82
6059	82
6096	82
6100	80
61092	64
61164	68
61167	68
61168	68
61169	68
61219	65
61221	65
61222	65
61223	65
6200	80
6300	22
6302	22
6304	21
6306	22
6309	21
6310	21
6311	21
6342	25
6345	25
6347	25
6348	25
6349	25
6404	22
6405	22
6408	22
64860	61
64861	61
64864	75
64869	75
65333	69
65334	69
65335	69
65336	69
6800	25
6839	26
6878	81
6885	81
6893	81
6895	81
6897	81
6898	81
70 mm	15
71360-00006	93

3M termék kód	Oldalszám
71360-00007M	93
71360-00011M	93
71360-00012M	93
71360-00013M	93
71360-00014M	93
71360-00015M	93
7480	70
7481	70
7485	70
7486	70
7501	79
7502	79
7513	70
7515	70
7516	70
7581	79
7582	79
7583	79, 81
7650	38
7652	38
7658	38
7883	81
7893	21
7895	21
7897	21
7898	21
8013	53
80307	24
80308	24
80314	26
80315	26
80316	26
80317	26
80318	26
80319	26
80320	26
80321	26
80322	26
80323	26
80349	41
8115	52
8117	52
84998	66
85611	22
8684	53
8689	53
8694	53
8851	53
8868	57
8878	57
8879	57
8993	53
8996	57
9310+	83
9312+	83
9320+	83
9322+	83
9330+	83
9332+	83

3M termék kód	Oldalszám
9376	42
9377	42
9378	42
9529	25
9678	25
9913	84
9914	84
9915	84
9930	52
ES-01-001	86
ES-01-005	86
PD-01-002	86
PD01-010	86
SF201AF-EU	90
SF201AS-EU	90
SF202AF-EU	90
SF203AF-EU	90
SF401AF-EU	91
SF402AF-EU	91
SF403AF-EU	91
SF408AS-EU	91
SF410AS-EU	91
X1A-GA	87
X1P3E-GA	87
X2A-GU	87
X2P3E-GU	87
X3A-RD	87
X3P3E-RD	87
X4A-GB	87
X4P3E-GB	87
X5A-SV	87
X5P3E-SV	87





Járműipari üzletág  
3M Hungária Kft.  
1117 Budapest, Neumann J. u. 1/E.

Telefon (+36-1) 270-7777  
(+36-1) 270-7713

Web [www.3m.hu/fenyezés](http://www.3m.hu/fenyezés)

© 3M 2016. Minden jog fenntarva.  
A változtatás jogát fenntartjuk.