



# Beta *Action*

# 2023



**AZ AKCIÓ ÉRVÉNYES:  
2024. FEBRUÁR 29-IG,  
ILLETVE A KÉSZLET EREJÉIG!**





# Beta

## RSC55

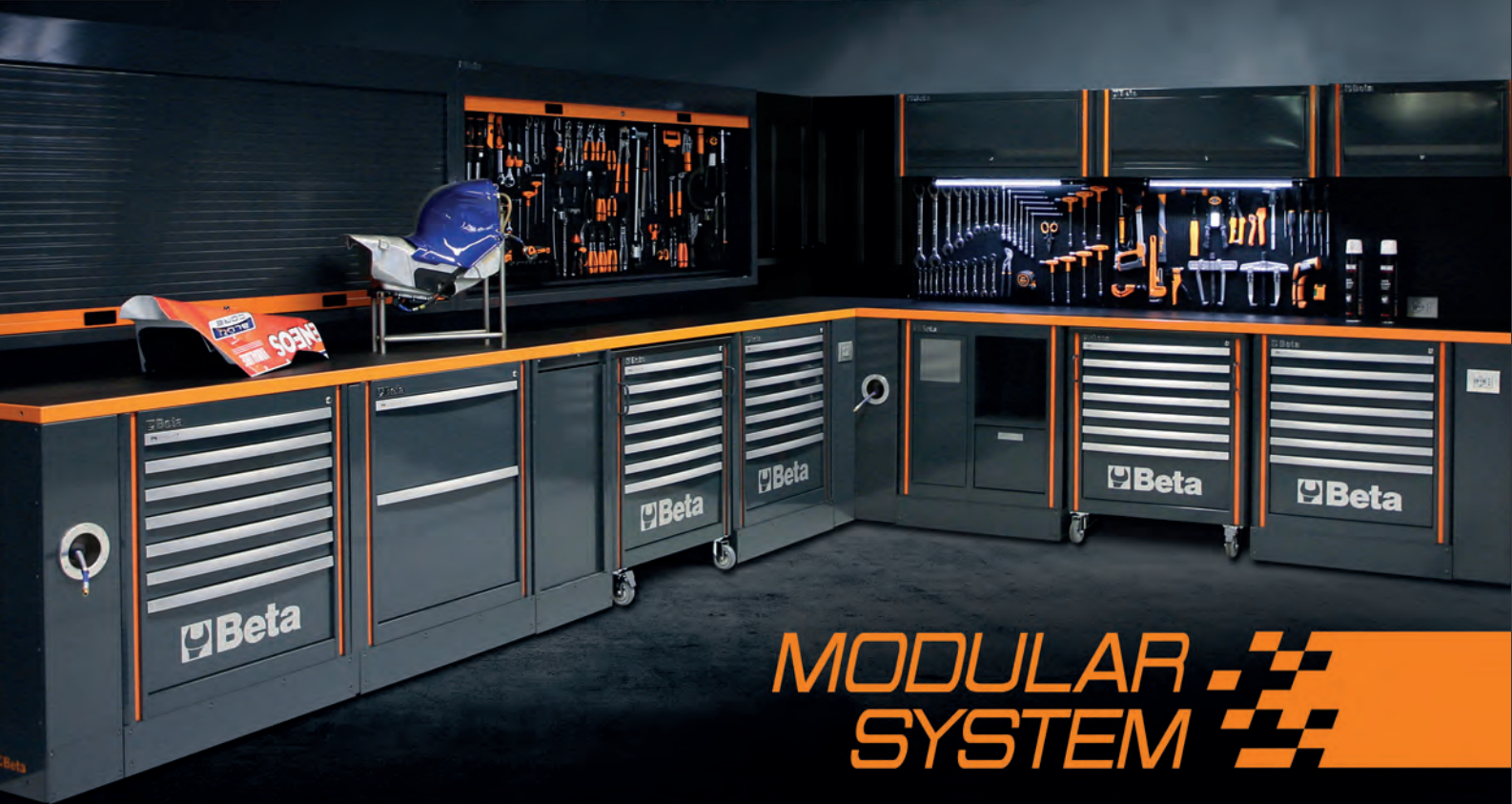

MODULAR SYSTEM

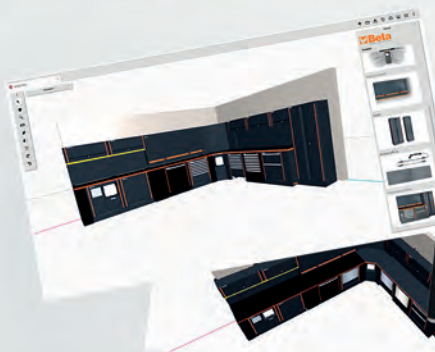

Állítsa össze  
saját, egyedi  
műhelyberendezését!

[www.rsc55.com](http://www.rsc55.com)



● MŰHELYFELSZERELÉS C45PRO - RSC55

2÷4



● SZERSZÁMKOCSIK

5÷9



● KÉSZLETEK ÉS SZERSZÁMTÁLCÁK

10÷14



● MUNKAPADOK

16-17



● MŰHELYKOCSIK ÉS TÁROLÓK

15-17-18



● SZERSZÁMTÁSKÁK

19÷21



● KULCSOK

22÷26



● SZÍNKÓDOS SZERSZÁMOK

26-27



● CSAVARHÚZÓK

28-29



● DUGÓKULCSOK

30÷32



● NYOMATÉKKULCSOK

33-34



● FOGÓK

35÷37



● FÚRÓ ÉS MENETMEGMUNKÁLÓ SZERSZÁMOK

38-39



● KALAPÁCSOK ÉS VÉSŐK

40



● MÉRÉSTECHNIKA

41÷44



● VÍZVEZETÉK-SZERELÉS

44-45



● HEGESZTÉSTECHNIKA

46÷48



● ÁLTALÁNOS KARBANTARTÁS

49-50



● FELTÖLTHETŐ LED-LÁMPA

51÷54



● 1000V SZIGETELT SZERSZÁMOK

55-56



● VÁGÁSTECHNIKA

57-58



● VÁGÁS- ÉS CSISZOLÁSTECHNIKA

59-61



● SAROKCSISZOLÓ

62



● AUTÓJAVÍTÁS

63÷89



● ROBUR

90÷91



● PNEUMATIKUS SZERSZÁMOK

91÷97



● MUNKAVÉDELMI CIPŐK

98÷104



● MUNKARUHÁZAT

105÷111



● BETA KOLLEKCIÓ

112





## C45PRO

Az összeállítás a következőkből áll:

- 7 fiókos rögzített modul (C45PRO M7)
- Rögzített kiszolgáló modul (C45PRO MS)
- 7 fiókos szerszámkocsi (C45PRO C7)
- Kétajtós szerszámok szekrény (C45PRO AS2)
- 3 perforált szerszám tartó panel (C45PRO PF)
- 3 faliszekrény (C45PRO PM)
- 3 széles falikonzol (C45PRO SL)
- 1 keskeny falikonzol (C45PRO SS)



305 kg

045000001  
**C45PRO X**

1.618.361 Ft bruttó **1.274.300 Ft+áfa**

- Rozsdamentes acéllal fedett MDF munkalap (C45PX/3-2,0MT)

303 kg

045000002  
**C45PRO W**

1.572.895 Ft bruttó **1.238.500 Ft+áfa**

- Rétegelt lemez munkalap (C45PW/3-2,0MT)

## C45PRO D

Az összeállítás a következőkből áll:

- 7 fiókos rögzített modul (C45PRO M7)
- 7 fiókos szerszámkocsi (C45PRO C7)
- 1 rögzített kiszolgáló modul (C45PRO MS)
- 5 fiókos rögzített modul (C45PRO M5)

- 1 rögzített kétajtós modul (C45PRO MA)
- 5 perforált szerszám tartó panel (C45PRO PF)
- 5 faliszekrény (C45PRO PM)
- 7 széles falikonzol (C45PRO SL)
- 2 keskeny falikonzol (C45PRO SS)
- 2 egyajtós szekrény (C45PRO AS1)



045000031  
**C45PRO DX**

3.211.957 Ft bruttó **2.529.100 Ft+áfa**

- 1 rozsdamentes acéllal fedett MDF munkalap 2,0 m (C45PX/3-2,0MT)
- 1 rozsdamentes acéllal fedett MDF munkalap 1,3 m (C45PX/2-1,3MT)
- 1 önálló teljes sarok rozsdamentes acéllal fedett MDF munkalappal (C45PRO CORNER/X)

572 kg

045000032  
**C45PRO DW**

3.104.261 Ft bruttó **2.444.300 Ft+áfa**

- 1 rétegelt lemez munkalap 2 m (C45PW/3-2,0MT)
- 1 rétegelt lemez munkalap 1,3 m (C45PW/2-1,3MT)
- 1 önálló teljes sarok fa munkalappal (C45PRO CORNER/W)

568 kg



## C45PRO B

Az összeállítás a következőkből áll:

- 5 fiókos rögzített modul (C45PRO M5)
- Rögzített kétajtós modul (C45PRO MA)
- Egyajtós szerszámos szekrény (C45PRO AS1)
- 2 faliszekrény (C45PRO PM)
- 2 perforált szerszámtartó panel (C45PRO PF)
- 2 széles falikonzol (C45PRO SL)
- 1 keskeny falikonzol (C45PRO SS)

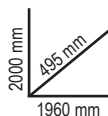

191 kg



045000021

**C45PRO BX**

1.016.508 Ft bruttó **800.400 Ft+áfa**

- Rozsdamentes acéllal fedett MDF munkalap (C45PX/2-1,3MT)

190 kg



045000022

**C45PRO BW**

975.614 Ft bruttó **768.200 Ft+áfa**

- Rétegelt lemez munkalap (C45PW/A2-1,3MT)

## C45PRO G

Az összeállítás a következőkből áll:

- 1 rögzített modul 2 beépített kábeldobbal (C45PRO ACT)
- 7 fiókos szerszámkosci (C45PRO C7)
- 7 fiókos rögzített modul (C45PRO M7)
- 1 Kétajtós rögzített modul (C45PRO MA)
- 1 perforált szerszámtartó panel (C45PRO PF)

- 1 perforált szerszámtartó panel, elektromos aljzattal bővíthető (az aljzat nem tartozék) (C45PRO PFE)
- 2 faliszekrény (C45PRO PM)
- 1 alumínium redőnyös szerszámtartó fal rendszer (C45PRO PAS)
- 5 széles falikonzol (C45PRO SL)
- 2 vékony falikonzol (C45PRO SS)
- 2 egyajtós szekrény (C45PRO AS1)



**NEW**



045000036

**C45PRO GX**

3.181.604 Ft bruttó **2.505.200 Ft+áfa**

- 1 rozsdamentes acéllal fedett MDF munkalap (C45PX/3-2.0MT)
- 1 rozsdamentes acéllal fedett MDF munkalap (C45PX/1-0.7MT)
- 1 önálló teljes sarok rozsdamentes acéllal fedett MDF munkalappal (C45PRO CORNER/X)

507 kg

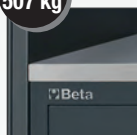

045000037

**C45PRO GW**

3.083.814 Ft bruttó **2.428.200 Ft+áfa**

- 1 rétegelt lemez munkalap (C45PW/3-2.0MT)
- 1 rétegelt lemez munkalap (C45PW/1-0.7MT)
- 1 önálló teljes sarok rétegelt lemez munkalappal (C45PRO CORNER/W)

504 kg

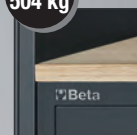



055000065  
**C55PB-PRO/7** 3.352.673 Ft bruttó **2.639.900 Ft+áfa**

**Munkaállomás az RSC55  
 műhelyberendezés összeállításához**

Tartalma:

**C55B**

Útésálló munkapad 2050x700 mm méretű munkalappal, mely (olajoknak és szénhidrogéneknek ellenálló, valamint karcvédett) ABS réteggel burkolt.

Tartozékok:

- Furatokkal a satu rögzítéséhez (1599F/150, külön kell megrendelni)
- Függgőlegesen állítható talp

**C55M7**

7 fiókos rögzített modul, teleszkópos, csapágyazott fiókokkal (588x367 mm)

- Alumínium nyitórendszer, a szerszámkocsi teljes hosszában elhelyezve
- A fiókok habgumival bélelték
- Központi zár elől
- Beta szerszámzártókkal méretpontosan feltölthető

**C55MS**

Rögzített szervizmodul

- Beépített hulladékartó
- Üreg a papírtekerstartó számára
- 1 rakodófiók, 305x270 mm

**C55/2PM + C55/PF**

2 szerszámzártó fal szekrényrel

- 2 db 1024x400x300 mm méretű polc, gázrugókkal felszerelve
- 2 db 1024x620x25 mm méretű panel a szekrények alatt
- 2 db 1024x620x25 mm méretű perforált szerszámzártó panel a szekrények alatt



350 kg

2000 mm  
 760 mm  
 2050 mm

055000066  
**C55PB-PRO/8** 2.827.782 Ft bruttó **2.226.600 Ft+áfa**

**Munkaállomás az RSC55  
 műhelyberendezés összeállításához**

Tartalma:

**C55B**

Útésálló munkapad 2050x700 mm méretű munkalappal, mely (olajoknak és szénhidrogéneknek ellenálló, valamint karcvédett) ABS réteggel burkolt.

Tartozékok:

- Furatokkal a satu rögzítéséhez (1599F/150, külön kell megrendelni)
- Függgőlegesen állítható talp

**C55C7**

7 fiókos szerszámkocsi teleszkópos, csapágyazott fiókokkal (588x367 mm)

- 4 kerék Ø 100 mm, 2 rögzített (egyik fékkel) és 2 elfordítható
- Alumínium nyitórendszer, a szerszámkocsi teljes hosszában elhelyezve
- A fiókok habgumival bélelték
- Központi zár elől
- Beta szerszámzártókkal méretpontosan feltölthető

**C55MA**

Rögzített kétajtós modul

- Nyomásra nyíló ajtó
- Zárható
- Magasságban állítható belső polc

**C55PS**

Redőnyös szerszámzártó fal

- Függgőlegesen mozgatható, zárral rendelkező alumínium redőny
- Levehető perforált szerszámzártó panel



347 kg

2000 mm  
 760 mm  
 2050 mm



## C37

### Szerszámocsi

Fő jellemzők:

- Többfunkciós, rendkívül ellenálló munkalap.
- Szereléktartó és furatok a csavarhúzó elhelyezésére.
- Üvegszál erősítésű nylon gyorskioldó rendszer a fiók teljes hosszában történő nyitási lehetőséggel.
- **Sarokvédő elemek** a szerszámocsi teljes magasságában, hogy nekiütözés esetén elkerülhető legyen a műhelyben tartózkodó jármű sérülése.
- Négy Ø 125 mm kerék: 2 rögzített és 2 forgókerék (egy kerék fékezhető).
- Központi biztonsági zár elől.
- Több helyzetbe állítható beépített oldalsó palacktartó és papírtekerccs tartó.



## C37A/7

### 7 FIÓKOS SZERSZÁMKOCSI

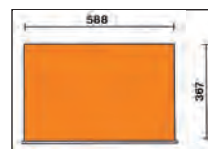
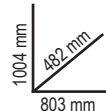

n°	Magasság	Max
5	75 mm	30 kg
1	150 mm	35 kg
1	225 mm	35 kg



Ral 2011	Ral 7016	Ral 3000
037000271	037000272	037000273

529.590 Ft bruttó **417.000 Ft+áfa**

	Ral 2011	Ral 7016	Ral 3000	n°	Magasság	Max	kg	Ft
<b>C37/6</b>	037000061	037000062	037000063	4	75 mm	30 kg	<b>69</b>	480.441 Ft bruttó <b>378.300 Ft+áfa</b>
				1	150 mm	35 kg		
				1	305 mm	40 kg		
<b>C37/7</b>	037000071	037000072	037000073	5	75 mm	30 kg	<b>71</b>	493.776 Ft bruttó <b>388.800 Ft+áfa</b>
				1	150 mm	35 kg		
				1	225 mm	35 kg		
<b>C37/8</b>	037000081	037000082	037000083	6	75 mm	30 kg	<b>73</b>	516.636 Ft bruttó <b>406.800 Ft+áfa</b>
				2	150 mm	35 kg		

## C39

### Szerszámocsi

- Négy acélmagvas kerék, Ø 125 mm: 2 rögzített, 2 elfordítható (egyikük fékkel).
- Elöl központi biztonsági zár
- Többfunkciós, rendkívül ellenálló munkalap szereléktartóval és furatokkal a csavarhúzó elhelyezésére
- Beépített oldalsó és hátsó papírtekerccs tartó és palacktartó
- Alumínium gyorskioldó rendszer a fiók teljes hosszában történő nyitási lehetőséggel



VÁZ  
ALUMÍNIUMÖTVÖZETBŐL:  
+ NAGY  
ELLENÁLLÓKÉPESSÉG  
+ ALACSONY SÚLY

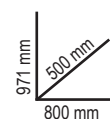

	Ral 2011	Ral 7016	Ral 3000	n°	Magasság	Max	kg	Ft
<b>C39/6</b>	039000031	039000032	039000033	4	70 mm	30 kg	<b>59</b>	696.214 Ft bruttó <b>548.200 Ft+áfa</b>
				1	140 mm	35 kg		
				1	280 mm	40 kg		
<b>C39/7</b>	039000001	039000002	039000003	5	70 mm	30 kg	<b>61</b>	736.219 Ft bruttó <b>579.700 Ft+áfa</b>
				1	140 mm	35 kg		
				1	210 mm	35 kg		
<b>C39/8</b>	039000041	039000042	039000043	6	70 mm	30 kg	<b>64</b>	784.987 Ft bruttó <b>618.100 Ft+áfa</b>
				2	140 mm	35 kg		



## A tökéletesség evolúciója! Fedezze fel az RSC termékcsaládot!

Az RSC termékcsaládot a megbízhatóságot és kiemelkedő működési teljesítményt szem előtt tartva úgy terveztük, hogy megfeleljen a szakemberek minden igényének. A versenysportok világa által ihletett innovatív design magával ragadó, egyedi stílust kölcsönöz ezeknek a szerszámkocsiknak: a 7 választható színnek és a kivitelezésnek köszönhetően az RSC termékcsalád a piacon egyedülálló. A robusztus önhordó szerkezetek és az anyagok kiemelkedő minősége és kivételes tartóssága biztosítanak, ezáltal hatékonyan támogatják az ipari termelési részlegek, szerelők, karosszériajavítók és általános karbantartó szolgáltatók mindennapi munkáját. Ezen túlmenően szinte mindegyik RSC szerszámkocsi TÜV tanúsítással rendelkezik. A biztonsággal és garantált minőséggel egybeforrott nagynevű tanúsítást az EK5/TA5 protokoll szerint elvégzett szigorú vizsgálatok sikeres teljesítése esetén adják ki.

### RSC24

#### Szerszámkocsi

- Új, ABS erősítésű munkalap
- Univerzális munkalap leguruláságtól peremmel és 8 csavarhúzó tartó lyukkal
- A fiókok habgumival bélelték
- Beépített flakontartó (mindkét oldalon alkalmazható)
- Négy Ø 125 mm kerék:  
2 rögzített és 2 forgó kerék (egy kerék fékezhető)
- Mindegyik fiókba maximum 4 db 1/4-es EVA habszivacs vagy ABS hőformált tálca helyezhető el
- Központi biztonsági zár elől

#### A következő kiegészítőkkel bővíthető:

- 2400 RSC24/PL fa munkalap
- 2400 RSC24/PF lyukacsos szerszámtartó panel
- 2400 RSC24/MP lehajtható polc
- 2400 RSC24/PD dokumentumtartó (antracitszürke vagy fekete)
- 2400 RSC24/SPC számítógép konzol
- 2400 RSC24/PC papírtekercstartó (antracitszürke vagy fekete)

kg  
800



	Ral 2011	Ral 2011	Ral 9006	Ral 3000	Ral 5015	Ral 7016	Ral 9005	kg	Ft
		Ral 7016	Ral 7016	Ral 7016	Ral 7016	Ral 7016	Ral 9005		
<b>RSC24/5</b>	024004050	024004051	024004052	024004053	024004056	024004057	024004059	60	292.862 Ft bruttó <b>230.600 Ft+áfa</b>
<b>RSC24/6</b>	024004060	024004061	024004062	024004063	024004066	024004067	024004069	62	302.387 Ft bruttó <b>238.100 Ft+áfa</b>
<b>RSC24/7</b>	024004070	024004071	024004072	024004073	024004076	024004077	024004079	63	317.881 Ft bruttó <b>250.300 Ft+áfa</b>
<b>RSC24/8</b>	024004080	024004081	024004082	024004083	024004086	024004087	024004089	66	351.282 Ft bruttó <b>276.600 Ft+áfa</b>

RSC24/5		
n°	Max	Max
2	70 mm	25 kg
2	140 mm	30 kg
1	280 mm	35 kg

RSC24/6		
n°	Max	Max
4	70 mm	25 kg
1	140 mm	30 kg
1	280 mm	35 kg

RSC24/7		
n°	Max	Max
5	70 mm	25 kg
1	140 mm	30 kg
1	210 mm	30 kg

RSC24/8		
n°	Max	Max
6	70 mm	25 kg
2	140 mm	30 kg





## RSC24AXL

### 7 fiókos szerszámkocsi borulásgátló rendszerrel, hosszú modell

- Új, ABS erősítésű munkalap legurulásgátló peremmel, 8 csavarhúzó tartó lyukkal és 6 szerszámostálcával
- Robosztus nylon előlap beépített címketartóval.
- A fiókok habgumival bélelték.
- Négy Ø 125 mm kerék:
- 2 rögzített és 2 forgókerék (egy kerék fékezhető).
- Központi biztonsági zár elöl.
- Statikus terhelhetőség: 1 000 kg.
- Beépített oldalsó flakontartó (mindkét oldalon alkalmazható).

### A következő kiegészítővel bővíthető:

- 2400 RSC24/PL fa munkalap
- 2400 RSC24/PD-A dokumentumtartó
- 2400 RSC24/PC-A papírtekercstartó

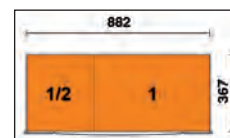
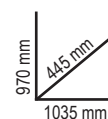

	Ral 2011 Ral 7016	Ral 3000 Ral 7016	Ral 7016	n°	↓ max	kg	Ft
<b>RSC24AXL/7</b>	024004271	024004273	024004277	5	70 mm	30 kg	442.595 Ft bruttó <b>348.500 Ft+áfa</b>
				1	140 mm	35 kg	
				1	210 mm	35 kg	
<b>RSC24AXL/8</b>	024004281	024004283	024004287	6	70 mm	30 kg	474.345 Ft bruttó <b>373.500 Ft+áfa</b>
				2	140 mm	35 kg	
<b>RSC24AXL/9</b>	024004291	024004293	024004297	8	70 mm	30 kg	504.317 Ft bruttó <b>397.100 Ft+áfa</b>
				1	140 mm	35 kg	

## RSC24L/7

### 7 fiókos szerszámkocsi oldalpolccal

- 7 teleszkópos, csapágyazott fiók (588x367 mm)
- Négy Ø 125 mm kerék:
- 2 rögzített és 2 fékezhető forgókerék.
- Központi zár elöl.
- Statikus terhelhetőség: 1 100 kg.
- Rétegelt fa munkalap furatokkal a satu rögzítéséhez (A 1599F/100 satu külön kell megrendelni.)
- Oldalrekesz állítható magasságú polccal.
- Beépített papírtekercstartó.
- Két hátsó flakontartó.

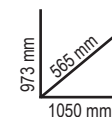

	Ral 2011 Ral 7016	Ral 3000 Ral 7016	Ral 7016
	024004371	024004373	024004377

n°	↓ Max
5	70 mm 25 kg
1	140 mm 30 kg
1	210 mm 30 kg

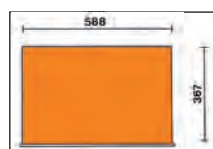

478.790 Ft bruttó **377.000 Ft+áfa**

## RSC24L-CAB

### 7 fiókos szerszámkocsi szerszámsekrénnyel

- A fiókok habgumival bélelték
- Négy Ø 125 mm kerék:  
2 rögzített és 2 fékezhető forgókerék
- Központi zár elől
- Oldalsó szerszámsekrény zárható ajtóval és állítható magasságú belső polccal
- Statikus terhelhetőség: 1 100 kg
- Rétegelt fa munkalap furatokkal a satu rögzítéséhez  
(a 1599F/100 satut külön kell megrendelni)
- Beépített papírtekerstartó
- Két hátsó flakontartó

kg  
1100



973 mm  
585 mm  
1050 mm

kg  
82



Ral 2011	Ral 3000	
Ral 7016	Ral 7016	Ral 7016
024004471	024004473	024004477

495.427 Ft bruttó **390.100 Ft+áfa**

n°	Max	Max
5	70 mm	25 kg
1	140 mm	30 kg
1	210 mm	30 kg

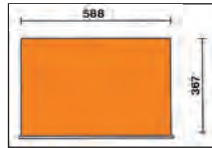

## RSC28

### SuperTank szerszámkocsi fa munkalappal és 10 fiókkal

Szerszámkocsi 10 teleszkópos, csapágyazott fiókkal (588x367 mm).

#### 5 oldalsó fiók:

- 4 fiók, 70 mm magas
- 1 fiók, 210 mm magas

#### 5 fiók elől:

- 4 fiók, 70 mm magas
- 1 fiók, 210 mm magas

#### Jellemzők:

- Gyors és biztos fióknyitás és zárás, a fiók elülső része nylon- és üvegszál
- A fiókok habgumival bélelték
- Négy Ø 150 mm kerék: 2 rögzített és 2 fékezhető forgókerék
- 2 központi biztonsági zár
- Rétegelt fa munkalap furatokkal a satu rögzítéséhez (A 1599F/150 satut külön kell megrendelni)

kg  
1200



kg  
130

943 mm  
800 mm  
1235 mm



Ral 2011	Ral 3000	
Ral 7016	Ral 7016	Ral 7016
028003001	028003003	028003007

1.033.653 Ft bruttó **813.900 Ft+áfa**



n°	Max	Max
8	70 mm	25 kg
2	210 mm	30 kg

- 4 flakontartó (2 elől és 2 hátul)
- 6 oldalsó tálca
- Zárható oldalrekesz bukóajtóval
- 135 mm magas raktér műanyag borítással





## RSC51

### 3 fiókos szerszámkocsi

- 3 teleszkópos, csapágyazott fiók (588x367 mm), 70 mm magas
- ABS erősítésű, stabil, robusztus munkalap
- Univerzális munkalap legurulásgátló peremmel és nyolc csavarhúzó tartó lyukkal
- A fiókok habgumival bélelték
- Mindegyik fiókba 4 EVA habszivacs vagy ABS hőformált tálca helyezhető
- Központi biztonsági zár elől
- Praktikus oldalsó csavarhúzó tartó
- Két oldalsó beépített spray flakon tartó
- Nagy alsó polc olaj- és benzinálló gumi borítással
- 4 kerék, Ø 125 mm: 2 rögzített kerék és 2 forgókerék (egy kerék fékezhető)
- Egyes fiókok teherbírása: 15 kg, egyenletesen elosztva

kg  
400

**NEW**



890 mm  
460 mm  
770 mm

kg  
38



**TELJESEN ÚJRATERVEZVE!  
KIEGÉSZÍTŐKKEL  
TESTRESZABHATÓ!**

A következő kiegészítővel bővíthető:

- 2400 RSC24/PL fa munkalap
- 2400 RSC24/PF perforált szerszámtartó panel
- 2400 RSC24/SPC számítógép konzol
- 2400 RSC24/MP lehajtható polc
- 2400 RSC24/PC-A papírtekercstartó

**MINDEN  
GARÁZSBAN  
ELENEDHETETLEN!**



Ral 2011	Ral 3000	Ral 7016
051000300	051000303	051000307

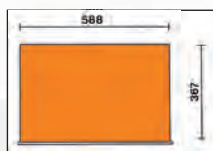

n°	Max
3	70 mm
	15 kg

243.332 Ft bruttó **191.600 Ft+áfa**

024003077  
**C04TSS/7**

1.045.210 Ft bruttó **823.000 Ft+áfa**

### 7 fiókos szerszámkocsi rozsdamentes acélból

- Négy acélmagvas kerék, Ø 125 mm: 2 rögzített, és 2 elforgatható, fékkel
- Első központi zár;
- Teljesen rozsdamentes acél szerkezet
- Rozsdamentes acél kerekek, tartóelemek, görgők, fiókbelső és azokhoz tartozó vezetősínek
- Alumínium fiókfogantyúk

kg  
700



**Beta  
INNOX  
STAINLESS STEEL**



935 mm  
470 mm  
680 mm

kg  
63

n°	Max
6	83 mm
1	170 mm
	25 kg
	30 kg

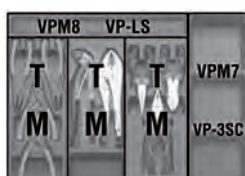
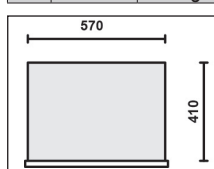



059880356  
**5988VU/M**

1.053.211 Ft bruttó **829.300 Ft+áfa**

## 214 darabos szerszámkészlet habshivacs tálcában

A következő szerszámokhoz ajánlott: RSC24 - RSC24A - RSC24AXL - C37 - C39 - C39SM - C39MD - RSC28 - C59 - RSC55

### Mennyiség/megnevezés

- 22 csillag-villáskulcsok 6-7-8-9-10-11-12-13-14-15-16-17-18-19-20-21-22-24-27-30-32-36 mm 42 M01
- 11 villáskulcs 6x7-8x9-10x11-12x13-14x15-16x17-18x19-20x22-21x23-24x27-30x32 mm 55 M30
- 11 hajlított csillagkulcs 6x7-8x9-10x11-12x13-14x15-16x17-18x19-20x22-21x23-24x27-30x32 mm 90 M30
- 9 Hajlított gömbfejű imbuszkulcs  $\odot$  1,5+10 mm
- 1 behajtott betéttartó adapter 96BPC/SC9 M30
- 1 behajtott betéttartó adapter 895/1 M100
- 1 behajtott betéttartó adapter 895/3 M100
- 1 behajtott betéttartó adapter 895/6 M100
- 13 1/4"-os hatlapú dugókulcs  $\odot$  4-4,5-5-5,5-6-7-8-9-10-11-12-13-14 mm 900 M100
- 9 1/4"-os hatlapú dugókulcs, hosszított  $\odot$  5-6-7-8-9-10-11-12-13 mm 900L M100
- 5 1/4"-os hatlapú dugókulcs  $\odot$  3-4-5-6-7 mm 900ME M100
- 4 csavarhúzó-dugókulcs hasítottfejű csavarokhoz, krómzott, barnított hegy  $\bullet$  0,8x4-1x5-1,2x6-1,5x8 mm 900LP M100
- 4 csavarhúzó-dugókulcs Phillips®-csavarokhoz, krómzott, barnított hegy  $\bullet$  PH1-PH2-PH3-PH4 900PH M100
- 7 csavarhúzó-dugókulcs Torx®-csavarokhoz, krómzott, barnított hegy  $\odot$  T10-T15-T20-T25-T27-T30-T40 900TX M100
- 1 1/4"-os toldó 50 mm 900/20 M100
- 1 1/4"-os toldó 100 mm 900/20L M100
- 1 1/4"-os toldó 150 mm 900/21 M100
- 1 1/4"-os csukló 900/25 M100
- 1 1/4"-os hajtószár 900BG/30 M100
- 1 1/4"-os csúszkás T-hajtószár 900/42 M100
- 1 1/4"-os irányváltós racsni 900/55 M100
- 21 1/2"-os hatlapú dugókulcs  $\odot$  8-10-11-12-13-14-15-16-17-18-19-20-21-22-23-24-26-27-28-30-32 mm 920A M100
- 1 szűkítő közbetét 1/2" és 3/8" 125 mm 920/15 M100
- 1 1/2"-os csukló 250 mm 920/25 M100
- 1 1/2"-os gömbvégű toldó 125 mm 920AN/125 M100
- 1 1/2"-os gömbvégű toldó 250 mm 920AN/250 M100
- 1 1/2"-os csúszkás T-hajtószár 305 mm 920/42 M100
- 1 1/2"-os irányváltós racsni  $\odot$  920/55 M100
- 8 1/2"-os Torx® dugókulcs  $\odot$  10-12-14-16-18-20-22-24 mm 920FTX M100
- 11 hatlapú dugókulcs  $\odot$  10-12-13-14-15-16-17-18-19-21-22 mm 920AL M100
- 1 seeger-fogó, egyenes, belső  $\odot$  180 mm 1032 M129
- 1 seeger-fogó, hajlított belső  $\odot$  170 mm 1034 M129
- 1 seeger-fogó, egyenes külső  $\bullet$  175 mm 1036 M129
- 1 seeger-fogó, egyenes külső  $\bullet$  175 mm 1038 M129
- 1 vízpumpafofogó 250mm 1048N M129
- 1 egyenes potfajú önzáró fogó 240 mm 1052 M129
- 1 oldalcsipőfogó  $\ddagger$  160 mm 1082BM M129
- 1 Rabbit-fogó, lakkozott 220 mm 1098 M129
- 1 bádogos lemezolló 250 mm 1112 M129
- 1 egyenes élű műszerész olló 1128BM M129
- 1 Kombinált fogó  $\equiv$  180 mm 1150BM M129
- 1 extra hosszú félkerekcsőrű fogó  $\bullet$  160 mm 1166BM M129
- 1 hajlított extra hosszú félkerekcsőrű fogó  $\bullet$  160 mm 1168BM M129
- 6 csavarhúzó hasítottfejű csavarokhoz  $\bullet$  2,5x50-3x75-4x100-5,5x125-6,5x150-8x200 mm 1201E M213
- 1 csavarhúzó hasítottfejű csavarokhoz, rövid  $\bullet$  4x30 mm 1201EN M213

### Beta N. TR

- 42 M01
- 55 M30
- 90 M30
- 96BPC/SC9 M30
- 895/1 M100
- 895/3 M100
- 895/6 M100
- 900 M100
- 900L M100
- 900ME M100
- 900LP M100
- 900PH M100
- 900TX M100
- 900/20 M100
- 900/20L M100
- 900/21 M100
- 900/25 M100
- 900BG/30 M100
- 900/42 M100
- 900/55 M100
- 920A M100
- 920/15 M100
- 920/25 M100
- 920AN/125 M100
- 920AN/250 M100
- 920/42 M100
- 920/55 M100
- 920FTX M100
- 920AL M100
- 1032 M129
- 1034 M129
- 1036 M129
- 1038 M129
- 1048N M129
- 1052 M129
- 1082BM M129
- 1098 M129
- 1112 M129
- 1128BM M129
- 1150BM M129
- 1166BM M129
- 1168BM M129
- 1201E M213
- 1201EN M213

SOFT MODULE SYSTEM

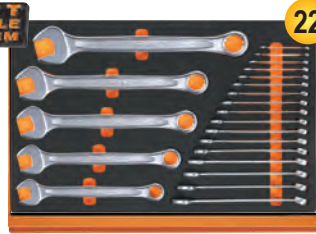

M01

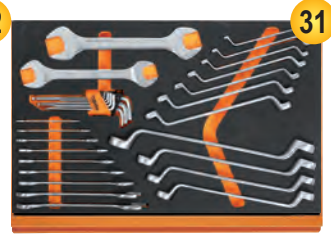

M30

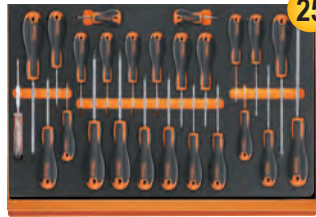

M213



M230



M129



M100

- 4 csavarhúzó Phillips® fejű csavarokhoz,  $\odot$  PH0,60-PH1x80-PH2x100-PH3x150 mm 1202E M213
- 1 csavarhúzó Phillips® fejű csavarokhoz, rövid  $\odot$  PH1x30 mm 1202EN M213
- 12 csavarhúzó Torx® fejű csavarokhoz  $\odot$  T6-T7-T8-T9-T10-T15-T20-T25-T27-T30-T40-T45 1207E/TX M213
- 1 fáziskereső  $\bullet$  1253 M213
- 3 kiütő 2-3-4 mm 30 M230
- 6 hosszú kiütő 2-3-4-5-6-8 31 M230
- 1 pontozó  $\varnothing$  4 mm 32 M230
- 1 laposvágó 150 mm 34 M230
- 2 erősített laposvágó 200-250 mm 35 M230
- 1 keresztvágó 125 mm 36 M230
- 1 lakatos kalapács 500 g 1370 M230
- 1 műanyag kalapács  $\varnothing$  35 mm 1390 M230
- 1 mérőszalag 3 m 1692 M230
- 1 flexibilis teleszkópos mágneses csavarkiszedő 1712TF M230
- 1 szögletes egyengető reszelő markolattal 200 mm 1719BMA...Q M230
- 1 háromszög egyengető reszelő markolattal 200 mm 1719BMA...T M230
- 1 lapos egyengető reszelő markolattal 200 mm 1719BMA...P M230
- 1 félkerek egyengető reszelő markolattal 200 mm 1719BMA...M M230
- 1 kerek egyengető reszelő markolattal 200 mm 1719BMA...R M230
- 1 rézdrótkéfe 1737NX M230
- 1 dekorkés 18 mm 1771 M230



059040416  
**5904VA/T**

601.726 Ft bruttó **473.800 Ft+áfa**

## 102 darabos szerszámkészlet

### Mennyiség/megnevezés

- 21 csillag-villáskulcsok 6-7-8-9-10-11-12-13-14-15-16-17-18-19-20-21-22-24-27-30-32 mm 42 T05
- 8 villáskulcs 6x7-8x9-10x11-12x13-14x15 55 T33
- 9 darabos hatszögű imbuszkulcskészlet  $\odot$  1,5+10 mm 96/SC9 T33
- 6 T-szárú imbuszkulcs műanyag markolattal  $\odot$  2-2,5-3-4-5-6 mm 96T T52
- 8 csuklós T-kulcs  $\odot$  7-8-10-12-13-14-17-19 mm 952 T63
- 19 1/2"-os hatlapú dugókulcs  $\odot$  10-11-12-13-14-15-16-17-18-19-20-21-22-23-24-26-27-30-32 mm 920A T83
- 1 1/2"-os toldó 125 mm 920/21 T83
- 1 1/2"-os toldó 255 mm 920/22 T83
- 1 1/2"-os csukló 920/25 T83
- 1 1/2"-os csúszkás T-hajtószár 305 mm 920/42 T83
- 1 1/2"-os irányváltós racsni  $\odot$  920/55 T83
- 1 oldalcsipőfogó  $\ddagger$  160 mm 1084BM T137
- 1 kombinált fogó  $\equiv$  180 mm 1150BM T137
- 1 extra hosszú félkerekcsőrű fogó  $\bullet$  160 mm 1166BM T137
- 1 seeger-fogó, egyenes belső, foszfátzott  $\odot$  180 mm 1032 T145
- 1 seeger-fogó, 90°-os hajlított belső, foszfátzott  $\odot$  170 mm 1034 T145
- 1 seeger-fogó, egyenes külső, foszfátzott  $\bullet$  175 mm 1036 T145
- 1 seeger-fogó, 90°-os hajlított külső, foszfátzott  $\bullet$  175 mm 1038 T145
- 1 Egyenes potfajú önzáró fogó 240 mm 1052 T153
- 1 vízpumpafofogó 250 mm 1048N T153
- 7 csavarhúzó hasítottfejű csavarokhoz  $\bullet$  2,5x50-3x75-3,5x100-4x125-5,5x100-5,5x150-6,5x150 mm 1260 T199
- 6 Phillips®-csavarhúzó  $\odot$  PH0x60 - PH0x100 - PH1x80 - PH1x120 - PH2x100 - PH2x150 mm 1262 T202
- 2 erősített laposvágó 100-200 mm 35 T234
- 1 lakatos kalapács 300 g 1370 T234
- 1 műanyag kalapács  $\varnothing$  35 mm 1390 T234
- 1 hóformált szerszámtartó VP5

### Beta N. TR

- 42 T05
- 55 T33
- 96/SC9 T33
- 96T T52
- 952 T63
- 920A T83
- 920/21 T83
- 920/22 T83
- 920/25 T83
- 920/42 T83
- 920/55 T83
- 1084BM T137
- 1150BM T137
- 1166BM T137
- 1032 T145
- 1034 T145
- 1036 T145
- 1038 T145
- 1052 T153
- 1048N T153
- 1260 T199
- 1262 T202
- 35 T234
- 1370 T234
- 1390 T234
- VP5



A következő szerszámokhoz ajánlott: RSC23T RSC24 - RSC24A - RSC24AXL - RSC24L/7- RSC24L-CAB - C37 - C39 - C39SM - C39MD - RSC28 - C59 - RSC55

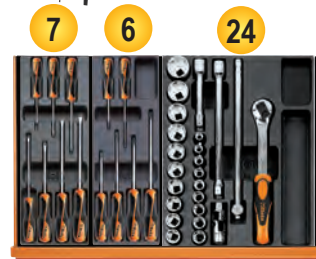

7

6

24

T199

T202

T83



4

2

3

4

T145

T153

T137

T234



6

17

16

5

T52

T33

T05

T06



8

T63

VP5



02450001  
**M01** 143.891 Ft bruttó **113.300 Ft+áfa**

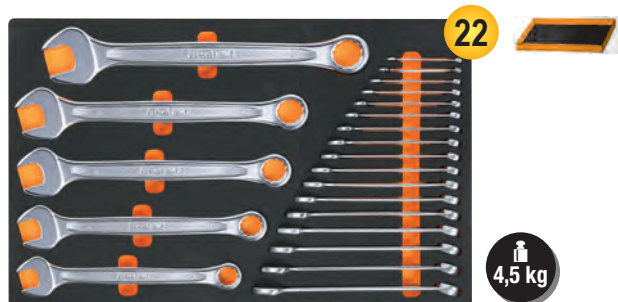

42 6-7-8-9-10-11-12-13-14-15-16-17-18  
19-20-21-22-24-27-30-32-36 mm

4,5 kg

024500030  
**M30** 144.018 Ft bruttó **113.400 Ft+áfa**



55 6x7-8x9-10x11-12x13-14x15-16x17-18x19-20x22-21x23-24x27-30x32 mm  
90 6x7-8x9-10x11-12x13-14x15-16x17-18x19-20x22-21x23-24x27-30x32 mm  
96BPC/SC9 1,5-2-2,5-3-4-5-6-8-10 mm

4,2 kg

024500044  
**M44** 108.839 Ft bruttó **85.700 Ft+áfa**

141 8-9-10-11-12-13-14-15-16  
17-18-19 mm



1,3 kg

024500060  
**M60** 148.209 Ft bruttó **116.700 Ft+áfa**



○ 96T 2-2,5-3-4-5-6-7-8-10 mm  
○ 97BTX/SC8 T9-T10-T15-T20-T25-T27-T30-T40 mm  
○ 944BX 5-6-7-8-10-13 mm

1,9 kg



024500063  
**M63** 129.667 Ft bruttó **102.100 Ft+áfa**



○ 952 7-8-10-12-13-14-17-19 mm

3,4 kg

024500100  
**M100** 366.141 Ft bruttó **288.300 Ft+áfa** 14" 12"



895/1 - 895/3 - 895/6  
○ 900 4-4,5-5-5,5-6-7-8-9-10-11-12-13-14 mm  
○ 900L 5-6-7-8-9-10-11-12-13 mm  
○ 900ME 3-4-5-6-7 mm  
● 900LP 0,8x4-1x5,5-1,2x6,5-1,2x8 mm  
⊕ 900PH PH1-PH2-PH3-PH4  
○ 900TX T10-T15-T20-T25-T27-T30-T40  
900/20 50 mm - 900/20L 100 mm  
900/21 150 mm  
900/25  
900BG/30  
900/42

⊕ 900/55  
○ 920A 8-10-11-12-13-14-15-16-17-18-19-20-21-22-23-24-26-27-28-30-32 mm  
920/15 - 920/25  
920AN/125 125 mm  
920AN/250 250 mm  
920/42  
⊕ 920/55  
⊕ 920FTX 10-12-14-16-18-20-22-24 mm  
○ 920AL 10-12-13-14-15-16-17-18-19-21-22 mm

**024500871** 437.896 Ft bruttó **344.800 Ft+áfa** **14" 38" 12"**  
**M105**



116

7,7 kg

- 900 4-4,5-5-5,5-6-7-8-9-10  
11-12-13-14 mm
- 900L 5-6-7-8-9-10-11-12-13 mm
- 96BPC/SC9 1,5-2-2,5-3-4-5-6-8-10 mm  
895/1 - 895/3 - 895/6
- 900ME 3-4-5-6-7 mm
- 900LP 0,8x4-1x5,5-1,2x6,5-2x8 mm
- 900PH PH1-PH2-PH3-PH4
- 900TX T10-T15-T20-T25-T27-T30-T40
- 900/16 □ 1/4 - ■ 3/8
- 900/... 50-100-150 mm
- 900/25 - 900BG/30 - 900/42
- ⊗ 900/55
- 910A 6-7-8-9-10-11-12-13-14-15-16-  
17-18-19-20-21-22 mm
- 910/15 □ 3/8 - ■ 1/4
- 910/16 □ 3/8 - ■ 1/2
- 910/21 125 mm
- 910/22 250 mm
- 910/25 - 910/42
- ⊗ 910/55
- 920A 8-10-11-12-13-14-15-16-17-  
18-19-20-21-22-23-24-26  
27-28-30-32 mm
- 920/15 □ 1/2 - ■ 3/8
- 920/25 125 - 250 mm
- 920AN 920/42
- ⊗ 920/55
- 956E 16-17,8-20,8 mm

**024500120** 367.538 Ft bruttó **289.400 Ft+áfa** **12"**  
**M120**



75

6,9 kg

- 920A 10-11-12-13-14-15-16-17-18-  
19-20-21-22-24-26-27-30-32 mm
- 920AN/125 125 mm
- 920AN/250 250 mm
- 920/25 - 920/42
- 920AL 10-12-13-14-15-16-17-18-19-22-24-27-30-32 mm
- 920FTX 10-12-14-16-18-20-22-24 mm
- ⊗ 920/55
- 920PE 5-5L-6-6L-7-7L-8-8L-10-10L-12-12L-14-14L
- 920TX T20-T25-T27-T30-T40-T45-T50-T55-T60-  
T20L-T25L-T27L-T30L-T40L-T45L-T50L

**024500129** 170.815 Ft bruttó **134.500 Ft+áfa**  
**M129**



13

3,4 kg

- 1032 180 mm
- 1034 170 mm
- 1036 175 mm
- 1038 175 mm
- 1048N 250 mm
- 1052 240 mm
- ⌘ 1082BM 160 mm
- 1098 220 mm
- 1112 250 mm
- 1128BM
- ≡ 1150BM 180 mm
- 1166BM 160 mm
- 1168BM 160 mm

**024500133** 29.782 Ft bruttó **23.450 Ft+áfa**  
**M133**



3

650 g

- ⌘ 1082G 160 mm
- ≡ 1150G 180 mm
- 1166G 160 mm

**024500134** 38.545 Ft bruttó **30.350 Ft+áfa**  
**M134**



3

750 g

- ⌘ 1082GBM 160 mm
- ≡ 1150GBM 180 mm
- 1166GBM 160 mm

**024500115** 347.726 Ft bruttó **273.800 Ft+áfa** **12"**  
**M115**



54

7,8 kg

- ⊗ 666N 40÷200 Nm
- 920A 13-14-15-16-17-18-19-20-21-22-24-  
26-27-30-32 mm
- 920FTX 12-14-16-18-20-22-24 mm
- 920PE 6-7-8-8L-10-10L-12-12L-14-14L
- 920TX T20-T25-T27-T30-T40-T45-T50-  
T55-T60-T20L-T25L-T27L-T30L-  
T40L-T45L-T50L
- 920/21 125 mm
- 920/22 255 mm
- 920/25 305 mm
- 920/42
- ⊗ 920/55
- 720 10-11-12-13-14-15-16-17-18-19-21-22-24-27-30-32 mm
- 720L 11-12-13-14-15-16-17-18-19-21-22-24-27-30-32 mm
- 720TX T30-T40-T45-T50-T55
- 720ME 5-6-8-10-12-14-17-19 mm
- 720LC 17-19-21 mm
- 720/21 125 mm
- 720/25



**024500162**  
**M162**  
46.292 Ft bruttó **36.450 Ft+áfa**



8

- 1241 5,5x100-6,5x125-8x150-10x200 mm
- 1242 PH1x100-PH2x100-PH3x150-PH4x200 mm

1,4 kg

**024500195**  
**M195**  
109.919 Ft bruttó **86.550 Ft+áfa**



25

- 1260 2,5x50-3x75-4x100-5,5x125-6,5x150-8x200 mm
- 1260N 4x30 mm
- 1262 PH0x60-PH1x80-PH2x100-PH3x150 mm
- 1262 PH1X30 mm
- 1267TX T6-T7-T8-T9-T10-T15-T20-T25-T27-T30-T40-T45
- 1253 3,5x100 mm

2,3 kg

**024500213**  
**M213**  
67.564 Ft bruttó **53.200 Ft+áfa**

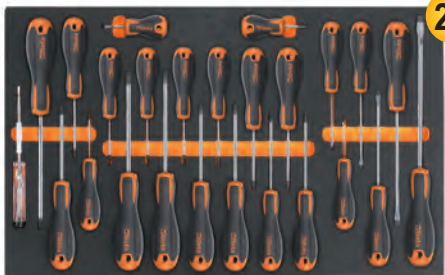

25

1,8 kg

- 1201E 2,5x50-3x75-4x100-5,5x125-6,5x150-8x200 mm
- 1201EN 4x30 mm
- 1202E PH0x60-PH1x80-PH2x100-PH3x150 mm
- 1202EN PH1X30 mm
- 1207E/TX T6-T7-T8-T9-T10-T15-T20-T25-T27-T30-T40-T45
- 1253

**024500230**  
**M230**  
160.655 Ft bruttó **126.500 Ft+áfa**



25

3,2 kg

- 30 Ø 2-3-4 mm
- 31 Ø 2-3-4-5-6-8 mm
- 32 Ø 4 mm
- 34 150 mm
- 35 200-250 mm
- 36 125 mm
- 1370 500 g
- 1390 Ø 35 mm
- 1692 3 m
- 1712
- 1719BMA/Q 200 mm
- ▲ 1719BMA/T 200 mm
- 1719BMA/P 200 mm
- ▶ 1719BMA/M 200 mm
- 1719BMA/R 200 mm
- 1737
- 1771 18 mm

**024240001**  
**T01**  
87.440 Ft bruttó **68.850 Ft+áfa**



17

2,7 kg

- 42 6-7-8-10-11-12-13-14-16-17-18-19-21-22-24-27-30 mm

**024240005**  
**T05**  
66.421 Ft bruttó **52.300 Ft+áfa**



16

1,5 kg

- 42 6-7-8-9-10-11-12-13-14-15-16-17-18-19-20-21 mm

**024240006**  
**T06**  
46.355 Ft bruttó **36.500 Ft+áfa**



5

2,1 kg

- 42 22-24-27-30-32 mm

**024240031**  
**T31**  
78.740 Ft bruttó **62.000 Ft+áfa**

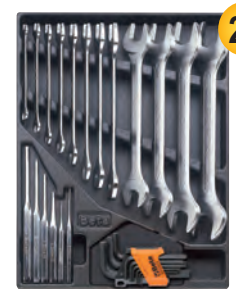

27

3 kg

- 31 Ø 2-3-4-5-6 mm
- 32 Ø 4 mm
- 55 6x7-8x9-10x11-12x13-14x15-16x17-18x19-20x22-21x23-24x26-27x29-30x32 mm
- 96N/SC9 1,5÷10 mm

**024240040**  
**T40**  
32.512 Ft bruttó **25.600 Ft+áfa**



7

810 g

- 90 6x7-8x9-10x11-12x13-14x15-16x17-18x19 mm

**024240045**  
**T45**  
120.333 Ft bruttó **94.750 Ft+áfa**



12

1,3 kg

- 142 8-9-10-11-12-13-14-15-16-17-18-19 mm

**024240050**  
**T50**  
66.866 Ft bruttó **52.650 Ft+áfa**



11

1,3 kg

- 96T 2-2,5-3-3,5-4-4,5-5-6-7-8-10 mm

**024240055**  
**T55**  
36.957 Ft bruttó **29.100 Ft+áfa**



6

330 g

- 97TTX T10-T15-T20-T25-T27-T30

**024240063**  
**T63**  
126.175 Ft bruttó **99.350 Ft+áfa**



8

○ 952 7-8-10-12-13-14-17-19 mm

3,8 kg

**024240083** 12"  
**T83**  
103.442 Ft bruttó **81.450 Ft+áfa**



24

○ 920A 10-11-12-13-14-15-16-17-18-19-20-21-22-23-24-26-27-30-32 mm  
920/21 125 mm 920/42 305 mm  
920/22 255 mm 920/55 Ⓞ 275 mm  
920/25

3,6 kg

**024240091** 14"  
**T91**  
72.581 Ft bruttó **57.150 Ft+áfa**



25

○ 900 4-4,5-5-5,5-6-7-8-9-10-11-12-13-14 mm  
○ 900ME 2,5-3-4-5-6-8 mm  
900/20 50 mm 900/21 150 mm  
900/25 - 900BG/30 - 900/42 - 900/55

560 g

**024240092** 3/8"  
**T92**  
90.932 Ft bruttó **71.600 Ft+áfa**



22

○ 910A 6-7-8-9-10-11-12-13-14-15-16-17-18-19-20-21-22 mm  
910/21 125 mm 910/42 210 mm  
910/22 250 mm Ⓞ 910/55 200 mm  
910/25

1,5 kg

**024240124**  
**T124**  
37.211 Ft bruttó **29.300 Ft+áfa**



3

⚡ 1082GBM 160 mm  
= 1150GBM 180 mm  
● 1166GBM 160 mm

640 g

**024240137**  
**T137**  
39.751 Ft bruttó **31.300 Ft+áfa**



3

⚡ 1084BM 160 mm  
= 1150BM 180 mm  
● 1166BM 160 mm

750 g

**024240145**  
**T145**  
47.943 Ft bruttó **37.750 Ft+áfa**

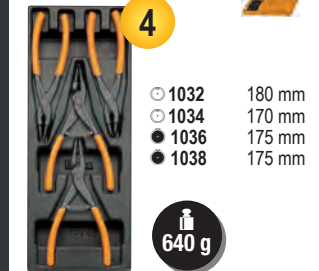

4

○ 1032 180 mm  
○ 1034 170 mm  
● 1036 175 mm  
● 1038 175 mm

640 g

**024240153**  
**T153**  
29.655 Ft bruttó **23.350 Ft+áfa**



2

1048N 250 mm  
1052 240 mm

1,1 kg

**024240199**  
**T199**  
18.796 Ft bruttó **14.800 Ft+áfa**



7

● 1260 2,5x50 - 3x75 - 3,5x100  
4x125 - 5,5x100 - 5,5x150 - 6,5x150 mm

490 g

**024240202**  
**T202**  
17.590 Ft bruttó **13.850 Ft+áfa**



6

● 1262 PH0x60 - PH0x100 - PH1x80  
PH1x120 - PH2x100 - PH2x150 mm

490 g

**024240205**  
**T205**  
25.591 Ft bruttó **20.150 Ft+áfa**



7

○ 1267TX T6-T7-T8-T9-T10-T15-T20

460 g

**024240211**  
**T211**  
14.605 Ft bruttó **11.500 Ft+áfa**



7

● 1201E 2,5x50-3x75-3,5x100  
4x125-5,5x100-5,5x150-6,5x150 mm

490 g

**024240213**  
**T213**  
15.431 Ft bruttó **12.150 Ft+áfa**



6

**Beta evox**  
● 1202E PH0x60-PH1x80  
PH1x120-PH2x100  
PH2x150-PH3x150 mm

490 g

**024240234**  
**T234**  
36.703 Ft bruttó **28.900 Ft+áfa**



4

35 100-200 mm  
1370 300 g  
1390 ⌀ 35 mm

1,3 kg

**024240236**  
**T236**  
36.195 Ft bruttó **28.500 Ft+áfa**



5

■ 1719BMA/Q 200 mm  
▲ 1719BMA/T 200 mm  
■ 1719BMA/P 200 mm  
▶ 1719BMA/M 200 mm  
● 1719BMA/R 200 mm

870 g

**024240239**  
**T239**  
48.768 Ft bruttó **38.400 Ft+áfa**



7

31BM ⌀ 2-3-4-5-6-8 mm  
32 ⌀ 4 mm

850 g



099000010  
**C99** 265.303 Ft bruttó **208.900 Ft+áfa**

### BETA COMBO moduláris rendszer

A rendszer részei:

- C99P összecukható alumínium szerszámkocsi teleszkópos fogantyúval (485x520x1095 mm)
- C99V1 ABS szerszámtáska (445x358x152 mm)
- C99V2 ABS szerszámtáska (445x358x254 mm)
- C99V3/2C ABS szerszámtáska 2 hordozható szerszámtálcával (445x358x322 mm)



099000101  
**C99P** 63.881 Ft bruttó **50.300 Ft+áfa**

### Összecukható alumínium szerszámkocsi

- Ultrakompakt összecukható szerszámkocsi, eloxált alumínium
- Teleszkópos fogantyú
- Méret nyitott állapotban: 485x520x1195 mm
- Méret zárt állapotban: 485x60x905 mm
- Alap mérete: 485x350 mm
- Két defektvédett kerék, Ø 175 mm
- Hordozópánttal

5,8 kg

1095 mm  
520 mm  
485 mm

kg  
100

048000030  
**C48P** 87.376 Ft bruttó **68.800 Ft+áfa**

### Összecukható szerszámkocsi

- Erősített polipropilénből (PP) készült rakodófelület csúszásgátló bevonattal és TPV betétekkel védett sarkokkal
- Lehajtható fogantyú a gyors, kompakt tárolásért
- Négy, nyomot nem hagyó kerék, Ø 125 mm: 2 rögzített és 2 fékezhető forgókerék
- Maximális teherbírás: 300 kg,
- Rakodófelület munkaszélessége: 705 mm
- Rakodófelület mélysége: 480 mm
- Rakodófelület magassága: 200 mm

kg  
300

280 mm

kg  
11

048000230  
**C48M** 1.148.969 Ft bruttó **904.700 Ft+áfa**

### Elektromos, platós kézikocsi

- 24V - 400W motorral, 2x12V 33Ah akkumulátorral és Curtis vezérlőkártyával felszerelt kézikocsi.
- Csúszásmentes gumival borított masszív acélból készült plató. A peremen elhelyezkedő, rögzíthető rácspanel meggátolja a szállított tárgyak leesését.
- A panelek nagyobb darabok szállítása esetén eltávolíthatók.
- 2 pneumatikus hajtókerék (Ø 260 mm), 2 gumi forgókerék (Ø 150 mm), mágnesfék és differenciálmű.
- Külső akkumulátortöltővel szállítva, 220V/50Hz - V/A 24/12

kg  
400

Beta  
**BRUTUS**



1100 mm  
630 mm  
1280 mm

kg  
140

#### FUNKCIONÁLIS SPECIFIKÁCIÓK

- Teherbírás: **400 kg**
- Sebesség: **4-6 km/h** (szabályozható)
- Akkumulátor üzemidő: **4 óra**
- Teljes terheléssel megengedett legnagyobb emelkedő: **6%**
- 100 kg terheléssel megengedett legnagyobb emelkedő: **18%**

#### MŰSZAKI ADATOK

- Külső méret: 1280x630x1100 mm
- Plató hasznos rakfelülete panelekkel: 1180x580 mm
- Plató hasznos rakfelülete panelek nélkül: 1260x620 mm
- Plató magassága: 320 mm
- Akkumulátortartó magassága: 65 mm
- Tömeg akkumulátorral: 140 kg

#### BIZTONSÁGI BERENDEZÉSEK:

- Elektronikus fék
- Hangjelző
- Zúzdásvédő
- Akkumulátor töltésjelző
- Curtis vezérlőkártya

**C59A**

**"Endurance" munkapad 6 fiókos modullal**

**NEW**

- 6 teleszkópos, csapágyazott fiók 588x367 mm
- Multiplex-munkalap furatokkal a satu rögzítéséhez 1599F/125 (külön kell megrendelni).
- A fiókok habgumival bélelték.
- Erősített nylon fiókperem.
- Hőformált tálcák elhelyezhetők.
- Elöl központi biztonsági zár.
- Alul tároló rekesz
- 2400 RSC24/PC papírtekerstartó és a 2400RSC24/PF- flakontartó felszerelhető, külön kell megrendelni.

kg  
**1500**



Ral 2011	Ral 7016	Ral 3000
059000011	059000031	059000051

712.470 Ft bruttó **561.000 Ft+áfa**

n°	mm	Max
4	70 mm	25 kg
1	140 mm	30 kg
1	280 mm	35 kg

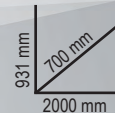

kg  
**115**

**C56B**

**Fa munkalapos munkapad**

- Multiplex-munkalap furatokkal a satu rögzítéséhez (1599F/125, külön kell megrendelni).
- Acélszerkezet 4 tartólábbal.
- Alul tároló rekesz.
- Padlóhoz rögzíthető.

kg  
**600**



Ral 2011	Ral 7016	Ral 3000
056000401	056000402	056000403

254.889 Ft bruttó **200.700 Ft+áfa**

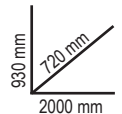

kg  
**54,5**

**C56**

**Munkapad**

- Fém munkalap peremmel
- 6 lábú acélváz
- Két fiók zárral
- Padlóhoz rögzíthető

kg  
**1200**



Ral 2011	Ral 7016	Ral 3000
056000201	056000202	056000203

360.299 Ft bruttó **283.700 Ft+áfa**

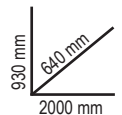

kg  
**82**



056000021  
**C56PL 0** 159.258 Ft bruttó **125.400 Ft+áfa**

## Összecsukható munkapad

- Könnyű, kompakt, könnyen szállítható
- Gumival védett fogantyú a hatékony szállítás érdekében
- Csúszásgátló burkolattal rendelkező lábak



kg  
**200**

**MÉG  
 KÖNNYEBB!  
 18,5 KG**



860 mm  
 506 mm  
 910 mm

18,5 kg

## C51

### Szerszámkocsi

- 3 db csúszásmentes, bordázott gumival borított polc
- A középső polc két magasságban rögzíthető
- Négy kerék, Ø 100 mm: 2 fix, 2 forgó (egyikük fékkel).

kg  
**200**



21 kg



900 mm  
 450 mm  
 800 mm

Ral 2011	Ral 7016	Ral 3000
051000001	051000002	051000003

114.427 Ft bruttó **90.100 Ft+áfa**

## C27S

### Összecsukható szerszámkocsi külső munkákhoz, üres

- 2 teleszkópos fiók, 588x277 mm, mindkét irányban nyitható
- Nagy alsó szerszámrekesz 588x277x220 mm
- Szerkezet lemezből
- 2 fix kerék Ø 160 mm és 2 forgó kerék Ø 100 mm fékkel
- Termoplasztik munkalap 6 beépített tálcával kis tárgyak elhelyezésére
- Központi zár
- A fiókban elválasztók és MC hőformált tálcák a szerszám elhelyezésére



570 mm

• Zárható kocsi  
 összecsukható vázzal a  
 könnyebb  
 szállítás érdekében



995 mm

995 mm  
 395 mm  
 765 mm

n°	Max
2	70 mm 20 kg



Ral 2011	Ral 7016	Ral 3000
027000201	027000202	027000203

295.275 Ft bruttó **232.500 Ft+áfa**

20 kg

## C41H

### Három fiókos húzható szerszámtáska

- Fémszerkezet és műanyag: nagy szilárdság és kis súly.
- 2 szétválasztható modul: 1 db felső modul, és 1 db 2 fiókos és 1 dobozos modul
- A szerkezetbe integrált nagy átmérőjű kerekkel (160 mm) lépcsőn is könnyen szállítható.
- Oldalsó központi zár az alsó modul fiókjainak zárásához.
- Teleszkópos, csapágyazott vezetősínekre szerelt fiókok kettős zárókapoccsal.
- Teleszkópos alumínium fogantyú.
- Beépített szereléktartó
- 8 különböző színben rendelhető!



C41H W  
RAL 9016

C41H Y  
RAL 1023

C41H R  
RAL 3000

C41H V  
RAL 6016

C41H B  
RAL 5002

C41H G  
RAL 7016

C41H N  
RAL 9005

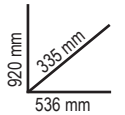

	041000002		041000021
	041000024		041000006
	041000012		041000008
	041000010		041000005

229.743 Ft bruttó **180.900 Ft+áfa**

021200002

### C20L

36.068 Ft bruttó **28.400 Ft+áfa**

#### Ötrekeses szerszámos láda fémlemezről



550x200x210 mm



021170500

### CP17

37.465 Ft bruttó **29.500 Ft+áfa**

#### Szerszámos láda acéllemezről és műanyagból, betéttel



500x200x220 mm

021203001

### C20TSS

107.315 Ft bruttó **84.500 Ft+áfa**

#### Ötrekeses szerszámos láda AISI 304 rozsdamentes acélból

A C20TSS láda kritikus környezetekben használható, azaz olyan zónákban és területeken, ahol a legkisebb szennyezési szint sem engedélyezett, ellenáll a rozsdának és a fontosabb savaknak és autoklávban 121 °C-on sterilizálható.



450x200x210 mm



021150201

### CP15

18.860 Ft bruttó **14.850 Ft+áfa**

#### Műanyag szerszámos láda (üres)

- 3 tálca kis tárgyak elhelyezésére, fedélbe beépítve, állítható elválasztókkal
- 1 belső betét elválasztókkal
- Teherbírás: 30 kg



445x240x250 mm



020290000  
**2029/VV** 134.366 Ft bruttó **105.800 Ft+áfa**

**Szerszámtáska, keményfalú, polipropilén, alumínium profillal merevítve, üres**

- 2 szerszámpanel
- Az aljrészben kivehető és állítható rekeszekkel
- Vállszíj
- 2 kulcsos zár

480x227x408 mm



6,1 kg



020360000  
**2036/TV** 205.486 Ft bruttó **161.800 Ft+áfa**

**Kerekes szerszámtáska Polipropilén, Alumínium profillal merevítve, üres**

- 2 szerszámpanel
- Teleszkópos fogantyúval
- Csapágyazott kerekek

480x267x408 mm



7,5 kg

020330250  
**2033L/VV** 149.606 Ft bruttó **117.800 Ft+áfa**

**Alumínium műszerésztaška, üres**

- Kiemelten ütészálló
- Karcmentes kivétel
- Ergonomikus, gumis fogantyú
- Kettős kombinációs zár
- 2 szerszámtartó panel gumipánttal
- Kivehető elválasztók



470x203x373 mm

4,8 kg

020800000  
**2080/V12** 24.511 Ft bruttó **19.300 Ft+áfa**

**Üres szerszámdoboz 12 db kivehető tálcával**

Kivehető, visszazárható és átlátszó tárolók az apró cikkekhez, a tartalom azonnali áttekintéséhez. Övre akaszthatók.



1,8 kg

300x330x145 mm



021030000  
**C3** 27.051 Ft bruttó **21.300 Ft+áfa**

**Mini szerszámtáska high-tech szövetből**

- 1 cipzáros elülső külső zseb
- 2 oldalsó zseb tálcával
- 1 praktikus tépőzárás hátsózseb
- 1 kivehető belső szerszámtartó panel két oldalt gumipánttal
- Vállszíjjal szállítva

890 g



USB csatlakozó  
mobileszközök  
töltéséhez



230x110x320 mm

**EGY MINI  
SZERSZÁMTÁSKA  
MINDEN  
ALKALOMRA!**



021050000  
**C5**  
63.945 Ft bruttó **50.350 Ft+áfa**

**Hátizsák**

- Kivehető belső szerszámtartó panel
- 6 külső zseb és 2 belső zseb
- Vízálló műanyag váz
- Kettős biztonsági pánt a hátizsák vállra rögzítéséhez
- Párnázott ergonomikus hátfal



021050100  
**C5S**  
24.257 Ft bruttó **19.100 Ft+áfa**

**Szerszámos hátizsák kopásálló poliészterből**

- Dupla pánt felül közepén a stabil, kiegyensúlyozott tartáshoz
- Két nagy elülső zseb
- Két tágas belső zseb
- Két tépőzárás pánt
- Négy eszköztartó panelből álló feltekerhető belső táská
- Állítható megerősített vállpánt



021060010  
**C6T**  
90.805 Ft bruttó **71.500 Ft+áfa**

**Kerekes hátizsák**

- Teleszkópos szállító fogantyú
- A vázba süllyesztett kerek porvédő burkolattal a hátizsákként történő használathoz
- Két kivehető szerszámtartó panel
- Belső PC zseb és öt külső zseb
- Vízálló műanyag váz



021080300  
**C8B**  
90.043 Ft bruttó **70.900 Ft+áfa**

**Hightech szövet szerszámkocsi villanszerelőknek**

- Merev keret
- Teleszkópos fogantyúval
- 4 kerék
- 1 kivehető belső szerszámtartó panel
- Elülső zseb kártyatartóval
- Kettős fenék hőformált tálcával
- 2 külső oldalzseb
- 2 kábelbehúzó
- A lehajtható fogantyú könnyebb hozzáférést biztosít a szerszámokhoz
- Lakattal zárható (a lakat nem tartozék)



**VILLANSZERELŐKNEK IDEÁLIS**



**Szerszámtáska**

- Merev váz
- Kettős fenéklap
- Lehajtható fogantyú a szerszámok elérésének megkönnyítésére
- Külső és belső szerszámtartó gumipántok és zsebek
- Bélés
- Szereléktartó tálca a kettős fenéklapban
- Előkészítés a C8 húzható szerszámkocsival történő használatra



021100001  
**C10S**  
49.657 Ft bruttó **39.100 Ft+áfa**  
420x220x250 mm

2,3 kg

021100000  
**C10**  
64.961 Ft bruttó **51.150 Ft+áfa**  
520x220x250 mm

3,3 kg



021110000  
**C11** 36.703 Ft bruttó **28.900 Ft+áfa**

### Szerszámtáska

- Vízálló merev műanyag váz
- Külső és belső szerszámtartó gumipántok és zsebek
- A kétrétegű fedélbe épített dokumentumtartó zsebek

2 kg

410x230x250 mm



020010157  
**2001/BZ27 VU** 111.189 Ft bruttó **87.550 Ft+áfa**

### Összehajtható táska 27 darabos szerszámkészlettel univerzális alkalmazásra



380x290x60 mm

020050065  
**2005MPU/E** 34.798 Ft bruttó **27.400 Ft+áfa**

### Övtáska 5 szerszámmal



155x285x80 mm

#### Mennyiség/megnevezés

Mennyiség/megnevezés	Beta N.
1 műszerész olló	1128BMX
1 kombinált fogó 180 mm	1150BM
2 csavarhúzó hasítottfejű csavarokhoz 3,5x100 - 4x100 mm	1201E
1 csavarhúzó keresztfejű Phillips® csavarokhoz PH1x80 mm	1202E



#### Mennyiség/megnevezés

Mennyiség/megnevezés	Beta N.
1 műszerész olló	1128BMX
1 kombinált fogó 180 mm	1150
6 csillag-villáskulcsok 7-8-10-13-17-19 mm	42
3 csavarhúzó hasítottfejű csavarokhoz 3x75 - 4x100 - 5,5x150 mm	1201E
3 csavarhúzó keresztfejű Phillips® csavarokhoz PH0x60 - PH1x80 - PH2x100 mm	1202E
9 imbuszkulcs 1,5-2-2,5-3-4-5-6-8-10 mm	96/SC9
1 lakatos kalapács 300 g	1370
1 vízpumpafogó 250 mm	1048N
1 fékes mérőszalag 5 m	1692/5
1 dekorkés 18 mm	1771

020050035  
**2005PA/ET** 65.913 Ft bruttó **51.900 Ft+áfa**

### Övtáska 8 szerszámmal elektrotechnikai karbantartáshoz, villanszereléshez

1000 V



260x250x190 mm

#### Mennyiség/megnevezés

Mennyiség/megnevezés	Beta N.
1 Oldalcspófogó 1000V 160 mm	1082MQ
1 műszerész olló	1128BMX
1 Fáziskereső	1253
2 PH1x80 - PH2x100	1272MQF
2 3,5x100 - 4,5x100	1274MQF
1 PVC szigetelőszalag	1639ESB

020050040  
**2005PA/U** 60.579 Ft bruttó **47.700 Ft+áfa**

### Övtáska 17 szerszámmal univerzális alkalmazásra



260x250x190 mm

#### Mennyiség/megnevezés

Mennyiség/megnevezés	Beta N.
9 imbuszkulcs	96/SC9
1 állítható villáskulcs 200 mm	111E
1 vízpumpafogó 250 mm	1048N
1 műszerész olló	1128BMX
2 csavarhúzó hasítottfejű csavarokhoz 4x100 - 5,5x125 mm	1201E
2 csavarhúzó keresztfejű Phillips® csavarokhoz PH1x80 - PH2x100 mm	1202E
1 fékes mérőszalag 3 m	1692

42

A karcsú profilnak köszönhetően stílusos, vékony, kézreálló forma. A Beta csillag-villáskulcs robusztus, ellenálló és ergonomikus, a lehető legjobb szerszám. A kulcs a legmodernebb automatizációs technológiával és kitűnően képzett szakemberek felügyeletével az olaszországi Sovicóban és Sulmonában készül.

**HATÉKONY**

A hosszabb erőkarnek köszönhetően az ISO 1711 szabványban előírt nyomaték kétszerese érhető el.



**ERGONOMIKUS**

A 15 fokban hajlított fej védi a kezét. A forma öntéssel lett kialakítva, így tovább már nem hajlik.

**ERŐS**

Figyelemreméltóan erős: nem rendeltetészerű használat esetén a kulcs deformálódik, de nem törik.



**FIGYELEM!**  
A 42-es csillag-villáskulcs új formája tökéletesen illeszkedik a klasszikus 42-es csillag-villáskulcs tartóiba és szerszámtálcáiba.

000421078 63.056 Ft bruttó **49.650 Ft+áfa**  
**42/SP15**

**15 darabos csillag-villáskulcs készlet tartóval**

6-7-8-9-10-11-12-13-14-15-16-17-19-22-24 mm



000421087 35.687 Ft bruttó **28.100 Ft+áfa**  
**42/SC9I**

**9 darabos csillag-villáskulcs készlet kompakt tartóval**

- Kompakt, praktikus, könnyen hordozható tartó
- Könnyen azonosítható kulcsméret
- A villáskulcs biztonságosan rögzítve a tartóban

8-10-11-12-13-14-15-17-19 mm



000421070 143.510 Ft bruttó **113.000 Ft+áfa**  
**42/S26**

**26 darabos csillag-villáskulcs készlet**

6-7-8-9-10-11-12-13-14-15-16-17-18-19-20-21-22-23-24-25-26-27-28-29-30-32 mm



26x

000550164 50.038 Ft bruttó **39.400 Ft+áfa**  
**55/B12N**

**12 darabos villáskulcs készlet tartó poliészterből készült összetekercselt tokban**

6x7-8x9-10x11-12x13  
14x15-16x17-18x19  
20x22-21x23-24x26  
25x28-30x32 mm





001420259 100.838 Ft bruttó **79.400 Ft+áfa**  
**142SN/SC9**

9 darabos csuklós racsnis csillag-villáskulcs készlet



8-10-11-12-13-14-15-17-19 mm

001420087 84.074 Ft bruttó **66.200 Ft+áfa**  
**142/SC9I**

9 darabos csillag-villáskulcs készlet racsnival, kompakt tartóval



8-10-11-12-13-14-15-17-19 mm

001410069 74.930 Ft bruttó **59.000 Ft+áfa**  
**141/B9**

9 darabos egyenes racsnis csillag-villáskulcs készlet, vászon tartóban

8-10-11-12-13-14-15-17-19 mm



001920070 25.781 Ft bruttó **20.300 Ft+áfa**  
**192/S2**

2 darabos racsnis csillagkulcskészlet



**8 MÉRET 2 CSILLAGKULCCSAL**

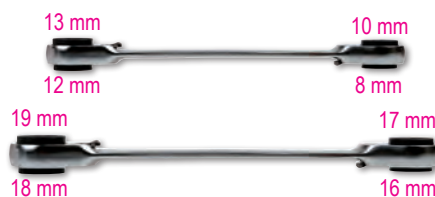

001860008 19.304 Ft bruttó **15.200 Ft+áfa**  
**186 8-32**

Önzáró kulcs automatikus visszaállítással 8 és 32 mm közötti hatszögű csavarokhoz

Ideális hatszög, Spline, négyszög, Torx®, illetve sérült csavarokhoz is.



# 111E

A 15°-ban elforgatott fejnek köszönhetően a nehezen hozzáférhető helyeket is elérhetjük, mint az ikonikus „42” csillag-villáskulcsunkkal

A BETA 111E ÚJ, allow állítható, mérőskálával ellátott villáskulcsa fokozatmentesen állítható, így a befogó pófák különböző méretű csavarokhoz méretezhető.



15°

A nagy szilárdságú ötvöztött acél fokozott csavaroszilárdságot biztosít

A speciális hőkezelés kiemelkedő kopásállóságot biztosít

Kettős lézeres skála: mm/coll

Kompakt fej teljesen nyitott pófával

Az új ergonomikus kivitel 20%-kal könnyebb

A markolaton kialakított lyuknál felakasztható

**NEW**

## 111E

Állítható villáskulcs skálával, krómozott  
• Jobbmenetes orsó



## 111EN

Állítható villáskulcs skálával, foszfátzott  
• Balmenetes orsó



	L mm	L "	A max mm		Ft
<b>111E 100</b>	100	4	15	001110110	9.360 Ft bruttó <b>7.370 Ft+áfa</b>
<b>111E 150</b>	150	6	24	001110115	9.728 Ft bruttó <b>7.660 Ft+áfa</b>
<b>111E 200</b>	200	8	29	001110120	11.887 Ft bruttó <b>9.360 Ft+áfa</b>
<b>111E 250</b>	250	10	34	001110125	14.351 Ft bruttó <b>11.300 Ft+áfa</b>
<b>111E 300</b>	300	12	40	001110130	19.114 Ft bruttó <b>15.050 Ft+áfa</b>
<b>111E 380</b>	380	15	45	001110138	37.465 Ft bruttó <b>29.500 Ft+áfa</b>
<b>111E 450</b>	450	18	54	001110145	62.294 Ft bruttó <b>49.050 Ft+áfa</b>
<b>111E 600</b>	600	24	62	001110160	86.233 Ft bruttó <b>67.900 Ft+áfa</b>

	L mm	L "	A max mm		Ft
<b>111EN 100</b>	100	4	15	001110410	8.560 Ft bruttó <b>6.740 Ft+áfa</b>
<b>111EN 150</b>	150	6	24	001110415	8.966 Ft bruttó <b>7.060 Ft+áfa</b>
<b>111EN 200</b>	200	8	29	001110420	10.465 Ft bruttó <b>8.240 Ft+áfa</b>
<b>111EN 250</b>	250	10	34	001110425	12.954 Ft bruttó <b>10.200 Ft+áfa</b>
<b>111EN 300</b>	300	12	40	001110430	17.463 Ft bruttó <b>13.750 Ft+áfa</b>
<b>111EN 380</b>	380	15	45	001110438	34.544 Ft bruttó <b>27.200 Ft+áfa</b>
<b>111EN 450</b>	450	18	54	001110445	58.865 Ft bruttó <b>46.350 Ft+áfa</b>

## 111ER

Állítható villáskulcs megfordítható pófával, skálával, krómozott  
• Jobbmenetes orsó



	L mm	L "	A max mm	Ø max mm		Ft
<b>111ER 200</b>	200	6	29	3/4	001110520	15.558 Ft bruttó <b>12.250 Ft+áfa</b>
<b>111ER 250</b>	250	8	34	1	001110525	19.114 Ft bruttó <b>15.050 Ft+áfa</b>
<b>111ER 300</b>	300	10	40	1.1/4	001110530	30.607 Ft bruttó <b>24.100 Ft+áfa</b>

## 111CM

Széles nyílású állítható villáskulcs, krómozott, rövid sorozat  
• Jobbmenetes orsó



	L mm	L "	A max mm		Ft
<b>111CM 170</b>	170	6	32	001110770	17.780 Ft bruttó <b>14.000 Ft+áfa</b>
<b>111CM 220</b>	220	8	38	001110722	21.590 Ft bruttó <b>17.000 Ft+áfa</b>
<b>111CM 270</b>	270	10	46	001110727	28.575 Ft bruttó <b>22.500 Ft+áfa</b>



000960374  
**96/SC9**  
 7.277 Ft bruttó **5.730 Ft+áfa**

**9 darabos imbuszkulcskészlet, hajlított**

Ø mm	L mm
1,5	45
2	50
2,5	57
3	64
4	72
5	83
6	94
8	105
10	119



000960354  
**96BPC/SC9**  
 17.399 Ft bruttó **13.700 Ft+áfa**

**9 darabos gömbfejű imbuszkulcskészlet, hajlított**

Ø mm	L mm
1,5	79
2	84
2,5	89
3	99
4	108
5	126
6	148
8	168
10	187

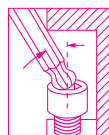

000970164  
**97BTX/SC8**  
 31.052 Ft bruttó **24.450 Ft+áfa**

**8 darabos gömbfejű imbuszkulcskészlet Torx®-csavarokhoz**

Ø mm	L mm
T9	62
T10	71
T15	81
T20	92
T25	94
T27	105
T30	114
T40	129

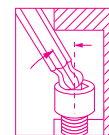

000961354  
**96LBP/SC9**  
 19.177 Ft bruttó **15.100 Ft+áfa**

**9 darabos gömbfejű imbuszkulcskészlet, hajlított, extra hosszú**

Ø mm	L mm
1,5	90
2	100
2,5	112
3	127
4	144
5	163
6	184
8	204
10	230

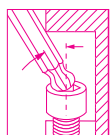

**EXTRA HOSSZÚ +30%**

000970364  
**97BTXL/SC8**  
 35.560 Ft bruttó **28.000 Ft+áfa**

**8 darabos gömbfejű imbuszkulcskészlet Torx®-csavarokhoz**

Ø mm	L mm
T9	80
T10	86
T15	100
T20	110
T25	126
T27	140
T30	160
T40	176

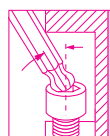

**EXTRA HOSSZÚ +25%**



000960946  
**96T/S5P**  
 25.146 Ft bruttó **19.800 Ft+áfa**

**5 darabos hajlított imbuszkulcs készlet, "T" műanyag markolattal**

Ø 2,5-3-4-5-6 mm



000970791  
**97TTX/S6**  
 35.624 Ft bruttó **28.050 Ft+áfa**

**6 darabos hajlított imbuszkulcs készlet Torx®-csavarokhoz, "T" műanyag markolattal**

Ø T10-T15-T20-T25-T30-T40



009510687  
**951/S6**

50.419 Ft bruttó **39.700 Ft+áfa**

**6 darabos T-szárú  
imbuszkulcs készlet**

○ 2,5-3-4-5-6-8 mm



**951**

**Az eredeti**

A kulcs 1980-as bevezetésekor forradalmian újnak számított. Nagy ellenállású csavarokkal történő munkavégzésre tervezett, gyors kezelhetőséget, nagy csavarillesztési pontosságot és rugalmas felhasználást kínálva.

A hatszögű nyél tetszés szerint állítható. A hatszögű végződéseket úgy tervezték, hogy az elérhető maximális nyomatékot vigyék át a csavarra. A nyél hosszúsága a csavarra történő jelentős nyomatékok átvitelét is lehetővé teszi - mindezt túlzott erőfelfejtés nélkül.

A folyamatos gyártásfejlesztések eredményeképpen a kulcs ma már homokfúvott felülettel rendelkezik, és a hatszögű végződések markáns élei lehetővé teszik a jobb illeszkedést sérült fejű csavarok esetében is.

A lézeres jelölés masszívabb nyelet eredményez.

**A megbízható**

A kulcs sikerének titka a megbízható, pontos előpozicionálás.

A csukló minősége nem romlik az évek során, így utánállítás nélkül is hosszú ideig kiválóan funkcionál.

A dugókulcs elfordulási szöge 60°.

Rögzített helyzetben 90°-os szögben is használható.

Csúszó T-szár, mely teljes hosszában megállítható a kívánt pozícióban.

Háromszoros méretű jelölés a fejen.

**952**

009520079  
**952/D7**

94.298 Ft bruttó **74.250 Ft+áfa**

**7 darabos, csuklós T-szárú  
dugókulcs készlet**

○ 7-8-10-12-13-14-17 mm

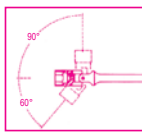

000961619  
**96BP-CL/SC9**

18.669 Ft bruttó **14.700 Ft+áfa**

**9 darabos, gömbfejű, hajlított  
imbuszkulcskészlet, színezett**

○ mm	L mm
1,5	91
2	102
2,5	113
3	128
4	143
5	163
6	185
8	206
10	231

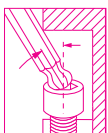

**EXTRA  
HOSSZÚ  
+30%**



000971658  
**97BTX-C/SC8**

34.671 Ft bruttó **27.300 Ft+áfa**

**8 darabos színezett gömbfejű  
hajlított imbuszkulcskészlet  
Torx® csavarokhoz**

○ mm	L mm
T9	80
T10	86
T15	90
T20	95
T25	100
T27	105
T30	114
T40	124



001422087  
**142MC/SC9I**

89.154 Ft bruttó **70.200 Ft+áfa**

**9 darabos csillag-villáskulcs  
készlet, irányváltós racsnival,  
színezett, praktikus tartóban**

○ mm	L mm
8x8	136
10x10	159
11x11	168
12x12	174
13x13	180
14x14	190
15x15	200
17x17	233
19x19	248





UGYANAZ A SZÍN –  
UGYANAZ A MÉRET

COLOR CODE

UGYANAZ A SZÍN –  
UGYANAZ A FEJ

009002960  
**900MC/C24** 136.271 Ft bruttó **107.300 Ft+áfa** 14

11 dugókulcs, 13 színezett dugókulcs  
és 6 tartozék, fémdobozban



1 kg

270x120x45 mm

	900MC	4-5-6-7-8-9-10-11-12-13-14 mm
	900MC/PH	PH1 - PH2 - PH3
	900MC/TX	T10-T15-T20-T25-T27-T30-T40
	900MC/LP	0,8x4 - 1,2x6,5 - 1,2x8 mm
	900/20	50 mm
	900/21	150 mm
	900/25	
	900BG/30	
	900/42	
	900/55	

009202964  
**920MC/C14** 105.728 Ft bruttó **83.250 Ft+áfa** 12

14 színezett hatszögű dugókulcs  
és 5 tartozék, fémdobozban



4,2 kg

420x185x60 mm

	920MC	8-10-11-12-13-14-15-16-17-18-19 21-22 -24 mm
	920/21	125 mm
	920/22	255 mm
	920/25	
	920/42	
	920/55	

008600880  
**860/C27** 35.878 Ft bruttó **28.250 Ft+áfa** 14

25 csavarhúzóbetét, 1 betéttartó és 1  
irányváltós racsní, műanyag dobozban

- 860LP 0,5x3-1,0x5,5-1,2x6,5 mm
- 860PE 2-2,5-3-4-5-6-mm
- 860PH PH1-PH2(x2)-PH3
- 860TX T6-T8-T10-T15-T20-T25-T30-T40
- 860PZ PZ1 - PZ2(2x) - PZ3
- 860/55 100 mm
- 892/0



008600902  
**860MIX/A31** 35.306 Ft bruttó **27.800 Ft+áfa** 14

30 csavarhúzóbetét és mágneses  
gyorslazítású betéttartó, műanyag  
dobozban

- 860LP 0,5x3 - 0,6x4,5 - 0,8x5,5  
1,0x5,5 - 1,2x6,5 mm
- 860PE 2-2,5-3-4-5-6-8-10 mm
- 860PH PH0 - PH1 - PH2 - PH3 - PH4
- 860RTX T9-T10-T15-T20-T25-T27-T30-T40
- 860PZ PZ1 - PZ2 - PZ3 - PZ4
- 882MSR/50  $\odot$  1/4  $\bullet$  1/4



012570210  
**1257LPH/S8** 22.543 Ft bruttó **17.750 Ft+áfa** 1+

8 részes műszerész csavarhúzó készlet

- 1257PH PH0-PH0-PH1
- 1257LP 0,4x2-0,4x2,5-0,5x3  
0,6x3,5-0,8x4 mm



180x120x50 mm

012632008  
**1263MC/D8** 21.209 Ft bruttó **16.700 Ft+áfa** 1+

8 darabos csavarhúzókészlet, színezett

- 1260 2,5x50-3x75-4x100-5,5x125  
6,5x150 mm
- 1262 PH0x60-PH1x80  
PH2x100 mm



## A PRAKTIKUS, ERGONOMIKUS BETA EVOX CSAVARHÚZÓ MÁR ELEKTROMOS VÁLTOZATBAN IS KAPHATÓ!



**Akkumulátor:** egy töltési ciklussal akár 1 000 csavarbehajtás

**Májustól kapható**

**Tökéletes fogás:** belesimul a kézbe és stabil, kényelmes fogást biztosít elektromos és kézi használat mellett is, így kevésbé terheli a kezét és a csuklót.

**Praktikum:** a kisebb méretének és a szár melletti beépített LED-nek köszönhetően kis, gyengén világított helyen is tökéletes.

**Sokoldalúság:** a 6 darab különböző, 50 mm hosszú bitfejjel és övtáskával szállított csavarhúzó minden igényt kielégít. Emellett az összes betét 1/4" hatlapfejú csatlakozókkal is használható.

### TARTOZÉK BETÉTEK



### Műszaki adatok:

- 3.7V 2300mAh lítium akkumulátor
- Maximális nyomaték elektromos üzemmódban 1,2 Nm
- Töltési ciklusonként több mint 1 000 behajtás 1,2 Nm nyomatékkal
- Fordulatszám: 250 f/p
- Kiemelkedő statikus ellenállás (akár 12 Nm, kézi meghúzás)
- 1/4" mágneses betéttartó
- Minden szabványos betéttel kompatibilis
- Kiemelkedő mechanikai ellenállás
- USB-C kábelrel keresztül újratölthető (tartozék)
- Az USB-C csatlakozót csavarzár védi
- Elöl LED körfény a munkaterület jobb láthatóságáért
- A töltést LED lámpák jelzik
- Az Evox csavarhúzó által inspirált ergonomikus műanyag markolat
- Beépített, tömített nyomógombok
- Praktikus övtáska betéttartó zsebekkel (6 db szigetelt bitfejjel)

1/4

012100701

**1210E/GE**

72.073 Ft bruttó **56.750 Ft+áfa**

**Evox-E elektromos csavarhúzó**



012110701

**1211E/GE**

75.121 Ft bruttó **59.150 Ft+áfa**

**Evox-E elektromos csavarhúzó**





012031018  
**1203E/D8P**

15.431 Ft bruttó **12.150 Ft+áfa**

**8 darabos csavarhúzó készlet**

- 1201E 2,5x50-3x75-4x100-5,5x100  
6,5x150 mm  
1202E PH0x60-PH1x80-PH2x100 mm

012031019  
**1203E/D10N**

20.130 Ft bruttó **15.850 Ft+áfa**

**10 darabos csavarhúzó készlet**

- 1201E 2,5x50-3x75-4x100-5,5x150-6,5x150 mm  
1202E PH0x60-PH1x80-PH2x100 mm  
1201E/N 4x30 mm  
1202E/N PH1x30 mm

012071207  
**1207E/TX-D7**

15.748 Ft bruttó **12.400 Ft+áfa**

**7 darabos csavarhúzó készlet**

- 1207E/TX T6-T8-T10-T15  
T20-T25-T30

## Beta **evox**

### A CSAVARHÚZÓ EVOLÚCIÓJA!



012630008  
**1263/D8**

20.003 Ft bruttó **15.750 Ft+áfa**

**8 darabos csavarhúzó készlet**

- 1260 2,5x50-3x75-4x100- 5,5x125  
6,5x150 mm  
1262 PH0x60-PH1x80-PH2x100 mm

012630010  
**1263/D10**

25.527 Ft bruttó **20.100 Ft+áfa**

**10 darabos csavarhúzó készlet**

- 1260 3x75-3,5x100-4x125-5,5x150-6,5x150 mm  
1262 PH0x60- PH1x8-PH2x100 mm  
1260N 4x30 mm  
1262N PH1x30 mm

012670307  
**1267TX/D7**

25.718 Ft bruttó **20.250 Ft+áfa**

**7 darabos csavarhúzó készlet**

- 1267TX T6-T8-T10-T15-T20-T25-T30

## Beta **GRIP**



012930401  
**1293/D6**

20.130 Ft bruttó **15.850 Ft+áfa**

**6 darabos csavarhúzó készlet**

- 1290 3,5x75-5,5x150-6,5x150 mm  
1292 PH0x60-PH1x80-PH2x100 mm

## Betamax

MAXIMUM PERFORMANCE



012930408  
**1293INOX/D8**

28.766 Ft bruttó **22.650 Ft+áfa**

**8 darabos csavarhúzó készlet  
rozsdamentes acélból**

- 1290INOX 2,5x50-3x75-4x100  
5,5x150-6,5x150 mm  
1292INOX PH0x60-PH1x80-PH2x100 mm

## Beta INOX

STAINLESS STEEL



012430016  
**1243LP/D6**

35.179 Ft bruttó **27.700 Ft+áfa**

**6 darabos, üthető, acélfejű  
csavarhúzó készlet hasítottfejű  
csavarokhoz**

- 1241 5,5x100 - 6,5x125 - 8x150 -  
10x175 - 12x200 - 14x250 mm

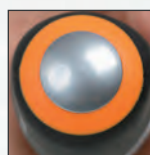

**NEW**



008670901  
**867/C52**

54.801 Ft bruttó **43.150 Ft+áfa**

10mm

2,1 kg

**52 hatszögű csavarhúzóbetét,  
10 mm és 2 tartozék**

	867PE	○	4-5-6-7-8-10-12 mm
	867PE/L	○	4-5-6-7-8-10-12 mm
	867XZN	○	M5-M6-M8-M10-M12
	867XZN/L	○	M5-M6-M8-M10-M12
	867TX	⊗	T20-T25-T30-T40-T45-T50-T55
	867TX/L	⊗	T20-T25-T30-T40-T45-T50-T55
	867RTX	⊕	T20-T25-T30-T40-T45-T50-T55
	867RTX/L	⊕	T20-T25-T30-T40-T45-T50-T55
	867/1	○	10 mm - □ 3/8"
	867/2	○	10 mm - □ 1/2"

250x170x70 mm



52x

016000008  
**1600Q 8**

13.462 Ft bruttó **10.600 Ft+áfa**

1/4"

**Négyágú keresztkulcs  
(kapcsolószekrényekhez)**

Különböző területeken végzett karbantáráshoz (pl. elektromos, hidraulikus, légtechnika, gáz) ajánlott csavarkulcs.

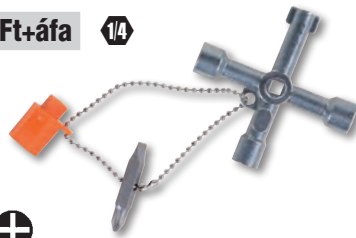

Különböző területeken végzett karbantáráshoz (pl. elektromos, hidraulikus, légtechnika, gáz) ajánlott csavarkulcs.

016000010  
**1600Q 10**

17.145 Ft bruttó **13.500 Ft+áfa**

1/4"

**Nyolcágú csuklós csavarkulcs,  
vezérlőpanel kezelőknek**

- Könnyen állítható nyolcszög csavarkulcs a megfelelő fej gyors kiválasztásához.
- A mágneses csuklós kötés nagyobb erő kifejtést biztosít.
- 1/4" hajtószár dugókulcsokhoz.



009000882  
**900/55Z**

18.415 Ft bruttó **14.500 Ft+áfa**

**1/4" irányváltós racsní,  
krómazott**

**15 FOG  
MINDIG  
ÉRINTKEZIK A  
KILINCSKERÉKKEL**

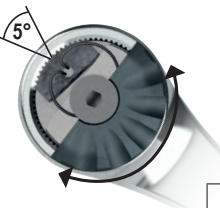

L mm	Ø mm	A mm	■
126	25	23	1/4"

72

**KOMPAKTABB RACSNIFEJ**



**72 fogas irányváltós racsní,  
1/2" és 3/8" méretekben**

72

	L mm	Ø mm	A mm	■		Ft
<b>910/55</b>	200	30	33	3/8"	009100882	20.193 Ft bruttó <b>15.900 Ft+áfa</b>
<b>920/55</b>	275	40	43	1/2"	009200882	24.067 Ft bruttó <b>18.950 Ft+áfa</b>

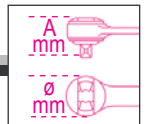

008620950  
**862F/A7**

20.765 Ft bruttó **16.350 Ft+áfa**

1/4"

**7 hatlapú dugókulcsbetét,  
mágneses**

862F ○ 5,5-6-7-8-10-12-13 mm

7x



012560100  
**1256/C36-2**

23.749 Ft bruttó **18.700 Ft+áfa**

**Bimateriál műszerész csavarhúzó 36  
darab cserélhető, 4 mm-es bit fejjel és  
mágneses hosszabbítóval**



130x60x35 mm

	1256TX	⊗	T3-T4-T5-T6-T7-T8-T9-T10-T15
	1256RTX	⊕	T6-T7-T8-T9-T10
	1256LP	●	0,8-1,2-1,5-1,8-2,2-2,5-3-3,5-4 mm
	1256PE	○	0,7-0,9-1,3-1,5-2 mm
	1256PH	⊕	PH000-PH00-PH0-PH1
	1256PZ	⊕	PZ000-PZ00-PZ0-PZ1
	1256/20		
	1256/30		





## KOMPAKT, KÖNNYEN SZÁLLÍTHATÓ

MÉG KISEBB ÉS KOMPAKTABB



009000947 74.994 Ft bruttó **59.050 Ft+áfa** 1/4" 1/4"

**900/C39N**  
11 hatlapfejű dugókulcs,  
21 csavarhúzóbetét és 7 tartozék  
műanyag dobozban



150x97x53 mm

	900	5-5-5-6-7-8-9-10-11-12-13-14 mm	11
	900/20	50 mm	1
	900/20L	100 mm	1
	900/25		1
	900BG/30C	128 mm	1
	892/0	■ 1/4 - ● 1/4	1
	895/1	○ 1/4 - □ 1/4	1
	861LP	● 0,6x4,5-1,2x6,5-1,2x8 mm	3
	861PH	⊕ PH1-PH2-PH3	3
	861PZ	⊕ PZ1-PZ2-PZ3	3
	861PE	○ 2,5-3-4-5-6 mm	5
	861RTX	⊗ T10-T15-T20-T25-T27-T30-T40	7
	900/55Z	126 mm	1

009001947 75.248 Ft bruttó **59.250 Ft+áfa** 1/4" 1/4"

**900/C39U**  
11 multifunkciós dugókulcs,  
21 csavarhúzóbetét és 7 tartozék



150x97x53 mm

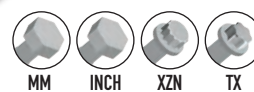

	900U	mm 5-5-5-6-7-8-9-10-11-12-13-14 mm " 13/64-7/32-1/4-9/32-5/16-11/32-3/8-7/16-15/32-1/2-9/16 XZN M6-M8-M10-M12-M14-M16-M18 TX E7-E8-E10-E12-E14-E16-E18	11
	900/20	50 mm	1
	900/20L	100 mm	1
	900/25		1
	900BG/30C	128 mm	1
	892/0	■ 1/4 - ● 1/4	1
	895/1	○ 1/4 - □ 1/4	1
	861LP	● 0,6x4,5-1,2x6,5-1,2x8 mm	3
	861PH	⊕ PH1-PH2-PH3	3
	861PZ	⊕ PZ1-PZ2-PZ3	3
	861PE	○ 2,5-3-4-5-6 mm	5
	861RTX	⊗ T10-T15-T20-T25-T27-T30-T40	7
	900/55Z	126 mm	1

009000971 82.423 Ft bruttó **64.900 Ft+áfa** 1/4" 1/4"

**900/C11**  
11 hatlapú dugókulcs,  
20 csavarhúzóbetét  
és 8 betéttartó



1,2 kg

270x120x45 mm

	861LP	● 0,5x3-0,8x5,5-1x5,5-1,2x6,5 mm
	861PE	○ 3-4-5-6-8 mm
	861PH	⊕ PH0-PH1-PH2-PH3
	861TX	⊗ T8-T10-T15-T20-T25-T30-T40
	895/1	○ 1/4" - □ 1/4"
	900	5-5-5-6-7-8-9-10-11-12-13-14 mm
	900/16	□ 1/4 - ■ 1/4"
	900/20	50 mm
	900/21	150 mm
	900/25	
	900/42	
	900BG/30	
	900/55	

009020807  
**902A/C22** 131.826 Ft bruttó **103.800 Ft+áfa**

22 hatlapú dugókulcs és 6 tartozék  
 fémdobozban

14"		900	○	5-5,5-6-7-8-9-10-11-12-13 mm
		900/20		50 mm
		900/25		
12"		920A	○	10-13-14-15-17-18-19-22-24 27-30-32 mm
		920/21		125 mm
		920/25		
		920/55	⊗	

12" 14"

28x



3,5 kg

420x185x60 mm

16 dugókulcs és  
 5 tartozék fémdobozban

	910A	○	6-7-8-9-10-11-12-13-14-15-16-17- 18-19-21-22 mm
	910/21		125 mm
	910/22		250 mm
	910/25		
	910/42		210 mm

38"



21x

335x145x60 mm

009100936  
**910A/C16** 95.885 Ft bruttó **75.500 Ft+áfa**

Írányváltós racsní  
 (910/55) a készletben



009100935  
**910A/C16HR** 106.299 Ft bruttó **83.700 Ft+áfa**

Írányváltós racsní forgó nyéllel  
 (910/58) a készletben



17 hatlapú dugókulcs  
 és 5 tartozék fémdobozban

	920A	○	10-11-12-13-14-15-16-17-18-19 20-21-22-24-27-30-32 mm
	920/21		125 mm
	920/22		255 mm
	920/25		
	920/42		305 mm

12"



22x

420x185x60 mm

009200924  
**920A/C17M** 115.697 Ft bruttó **91.100 Ft+áfa**

Írányváltós racsní  
 (920/55) a készletben



009200937  
**920A/C17MR** 120.968 Ft bruttó **95.250 Ft+áfa**

Írányváltós racsní forgó nyéllel  
 (920/58) a készletben



009280955  
**928A/C12** 274.574 Ft bruttó **216.200 Ft+áfa**

12 hatlapú dugókulcs és 5 tartozék,  
 fémdobozban

	928A	○	22-24-27-30-32-34-36-38-41 46-50-55 mm
	928/21		200 mm
	928/22		380 mm
	928/25		
	928/42		450 mm
	928/55	⊗	

34"



17x

13 kg

530x220x80 mm



## 605E

1/4"

**Kioldó nyomatékkulcs kétirányú  
racsnival jobb és bal oldali  
meghúzáshoz meghúzási  
pontosság ± 6%**

UNI EN 26789 ISO 6789



	Nm mm	kgfm	lbf.in	■	L (mm)	g	■	Ft
<b>605E/5</b>	1÷5	0,1÷0,5	10÷45	1/4"	190	180	006050105	73.851 Ft bruttó <b>58.150 Ft+áfa</b>
<b>605E/10</b>	2÷10	0,2÷1,0	18÷90	1/4"	190	180	006050110	76.645 Ft bruttó <b>60.350 Ft+áfa</b>

## 666N

1/4" 3/8" 1/2"

**Kioldó nyomatékkulcs irányváltós  
racsnival jobb oldali meghúzáshoz  
meghúzási pontosság ± 3%**

- 60%-kal nagyobb skála a jobb láthatóság és a gondosabb beállítás biztosítására
- 40%-kal növelt nyomatékbeállítási sebesség
- a markolat és a lencse anyaga ellenáll

az autópárban, az iparban és a repülésnél használt összes vegyianyagnak  
• az O-gyűrű zöld színe jelzi a kulcs kioldott állapotát, amikor is el lehet kezdeni a nyomaték beállítását

UNI EN 26789 ISO 6789



	Nm mm	kgfm	lbf.in	■	L (mm)	g	■	Ft
<b>666N/2</b>	5÷25	0,5÷2,5	4÷18	1/4"	220	300	006660002	123.317 Ft bruttó <b>97.100 Ft+áfa</b>
<b>666N/2X</b>	5÷25	0,5÷2,5	4÷18	3/8"	220	300	006660003	123.825 Ft bruttó <b>97.500 Ft+áfa</b>
<b>666N/5</b>	10÷50	1÷5	7÷37	3/8"	325	660	006660005	79.629 Ft bruttó <b>62.700 Ft+áfa</b>
<b>666N/10</b>	20÷100	2÷10	15÷75	3/8"	367	730	006660010	80.264 Ft bruttó <b>63.200 Ft+áfa</b>
<b>666N/10X</b>	20÷100	2÷10	15÷75	1/2"	367	800	006660011	80.899 Ft bruttó <b>63.700 Ft+áfa</b>
<b>666N/20</b>	40÷200	4÷20	30÷150	1/2"	465	1010	006660020	88.075 Ft bruttó <b>69.350 Ft+áfa</b>
<b>666N/30</b>	60÷300	6÷30	50÷220	1/2"	581	1380	006660030	102.489 Ft bruttó <b>80.700 Ft+áfa</b>



## 665

3/8" 1/2"

**Mechanikus nyomatékkulcs  
digitális kijelzővel, jobbos,  
nyomaték pontosság: ± 3%**

- Irányváltós racsní
- LCD kijelző
- Könnyen leolvasható értékek
- Mértékegység: Nm, lbf.ft
- Kalibrálókészülék csatlakozó
- Tápellátás: 1 db CR1632 3V elem (a csomag tartalma)

UNI EN 26789 ISO 6789

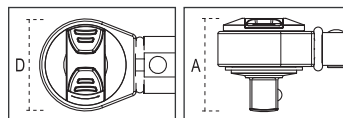

### GYORS, PONTOS DIGITÁLIS NYOMATÉKBEÁLLÍTÁS

006650100  
**665/SW**  
7.976 Ft bruttó **6.280 Ft+áfa**



	Nm mm	■	D (mm)	A (mm)	L (mm)	g	■	Ft
<b>665/6</b>	10÷60	3/8	30	33	335	655	006650006	78.613 Ft bruttó <b>61.900 Ft+áfa</b>
<b>665/10</b>	20÷100	3/8	30	33	375	725	006650010	79.185 Ft bruttó <b>62.350 Ft+áfa</b>
<b>665/10X</b>	20÷100	1/2	30	37	375	725	006650011	79.883 Ft bruttó <b>62.900 Ft+áfa</b>
<b>665/20</b>	40÷200	1/2	40	43	470	995	006650020	87.122 Ft bruttó <b>68.600 Ft+áfa</b>
<b>665/30</b>	60÷330	1/2	40	43	590	1260	006650030	101.727 Ft bruttó <b>80.100 Ft+áfa</b>

**Kalibrálóeszköz**

- Az eszköz lehetővé teszi a 665 nyomatékkulcs kalibrálását a 680 vagy a 682 nyomatékmérővel, a kulcs bontása nélkül.
- Mikro USB csatlakozóval firmware frissítésekhez.



**NEW**

677/C800 UNI EN 26789 ISO 6789

**677/C**

3/4"

**Önkioldó nyomatékkulcs egyszerű racsnival jobb és bal oldali meghúzásokhoz fém dobozban. Meghúzási pontosság: ± 4%.**

A Beta 677/C önkioldó nyomatékkulcsa különösen alkalmas nagy nyomatékot igénylő felhasználásra. Az önkioldó mechanizmus a kulcs csuklónál történő kb. 20°-os elhajlásával tájékoztatja a felhasználót a megfelelő nyomaték eléréséről.

- A kulcs két részből áll: a racsnis kar és a nyomatékállításra szolgáló önkioldó rendszer



	Nm mm	kgfm	lbf.in	■	L (mm)	kg	■	Ft
<b>677/C600</b>	120÷600	12÷60	100÷450	3/4"	1059	6,0	006770607	387.350 Ft bruttó <b>305.000 Ft+áfa</b>
<b>677/C800</b>	200÷800	20÷80	150÷600	3/4"	1319	6,7	006770612	402.590 Ft bruttó <b>317.000 Ft+áfa</b>
<b>677/C1000</b>	300÷1000	30÷100	200÷750	3/4"	1554	7,4	006770616	427.482 Ft bruttó <b>336.600 Ft+áfa</b>

006100025  
**610/5**

64.897 Ft bruttó **51.100 Ft+áfa** 12"

**Kioldó nyomatékkulcs irányváltós racsnival jobb oldali meghúzáshoz, 5 beállított értékkel, meghúzási pontosság: ± 4%**

- **Választható nyomatékértékek: 90 - 100 - 110 - 120 - 130 Nm**
- A kulcs a markolat végének kihúzásával oldható, és így állítható be a kívánt meghúzónyomaték
- Használaton kívül állítsa a nyomatékot a legkisebb tartományba

12"

UNI EN 26789 ISO 6789

L mm	A mm
490	39



006100125  
**610L/5**

57.658 Ft bruttó **45.400 Ft+áfa** 12"

**Kioldó nyomatékkulcs L-formájú karral jobb oldali meghúzáshoz, 5 beállított értékkel, meghúzási pontosság: ± 4%**

- **Választható nyomatékértékek: 90 - 100 - 110 - 120 - 130 Nm**
- A kulcs a markolat végének kihúzásával oldható, és így állítható be a kívánt meghúzónyomaték
- Használaton kívül állítsa a nyomatékot a legkisebb tartományba

L mm	L1 mm
470	80



**NEW**

006100150  
**610L/5L**

69.406 Ft bruttó **54.650 Ft+áfa** 12"

**Kioldó nyomatékkulcs L-formájú karral jobb oldali meghúzáshoz, 5 beállított értékkel, meghúzási pontosság: ± 4%**

- **Választható nyomatékértékek: 120 - 140 - 160 - 180 - 200 Nm**
- Gyors nyomatékváltás

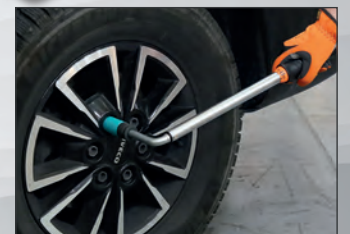

**IPARI GÉPJÁRMŰVEKHEZ ÉS SUV-OKHOZ KERESKEDELMI FORGALOMBAN KAPHATÓ LEGTÖBB FELNIN HASZNÁLHATÓ.**

L mm	L1 mm
470	80



## A KÖZPONTTÓL ELTOLT CSAP KÖZELEBB VISZI A FORGÁSPONTOT A VÁGÁSI PONTHOZ, ILY MÓDON NÖVELVE AZ ERŐKAR HATÁST.

011690133  
**1169BM/D3** 35.941 Ft bruttó **28.300 Ft+áfa**

1 kombinált fogóból, 1 hosszú félkerekcsőrű fogóból és 1 oldalcsípőfogóból álló készlet



011690273  
**1169GBM/D3** 34.290 Ft bruttó **27.000 Ft+áfa**

1 kombinált fogó, 1 hosszú félkerekcsőrű fogó, 1 oldalcsípőfogó, kétkomponensű markolat, ipari kivitel



011690024  
**1169N/D4** 41.021 Ft bruttó **32.300 Ft+áfa**

1 robusztus kombinált fogóból, 1 hosszú félkerekcsőrű fogóból, 1 oldalcsípőfogóból, és 1 vízpumpafogóból álló készlet, krómozott, foszfátózott



010310000  
**1031/S4** 44.196 Ft bruttó **34.800 Ft+áfa**

4 darabos Seeger-fogó készlet



011500618  
**1150HPC** 25.019 Ft bruttó **19.700 Ft+áfa**

Robosztus kombinált fogó integrált vágóélel és decentralizált csappal

- A központtól eltávolított csap közelebb viszi a forgáspontot a vágási ponthoz, ily módon növelve az erőkar hatást.
- A tökéletesen illeszkedő vágóél és az elvékonyított szár rendkívül szűk helyeken is biztos fogást garantál.
- A fogótest a megbízható, hőkezelt molibdénacél felhasználásával készült, hogy rugalmas és ellenálló legyen, és minden körülmények között garantálni tudja a biztos fogást.

**INNOVATÍV SZERSZÁM  
 KIEMELKEDŐ  
 VÁGÓTELJESÍTMÉNY**

Statikus kézi vágóerő igény =	<b>-73%</b>
A vágóélek átlagos élettartama = (ISO 5744 teszt)	<b>+127%</b>
Az M2 acél vágóélek keménysége =	<b>65HRC</b>



SZABADALMAZTATOTT

# 1048N



## Vízpumpafogó KIEMELKEDŐ FOGÁS ÉS EGYEDÜLÁLLÓAN KÖNNYŰ KEZELHETŐSÉG

Az indukciós edzésű fogak tartósabbak

A markolat nagyobb érintkezési felülete páratlanul könnyű fogást és kényelmet biztosít

A nyél nagy kontaktfelülete nagyon könnyű és kényelmes fogást biztosít

Fő jellemzők:

- A fej/markolat közötti nagyobb szög jobb ergonomikus fogást tesz lehetővé
- Az elvékonyodó fejjel szűk helyek is elérhetők
- Az edzett szegecs nagyobb kopásállóságot biztosít
- Foszfátózott kivétel
- Króm-vanádium acélból készült

A fogak kialakítása miatt jobb fogás a kerek, illetve hatszögletű felületeken



Becsípődés elleni védelem a balesetek megelőzésére

Innovatív, csúszásmentes, PVC bevonatú nyél

300 mm hossz esetében akár 60 mm-esre is kinyitható a pofa

DIN ISO 8976

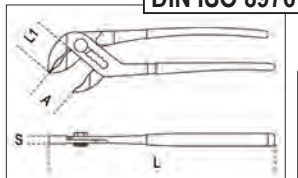

8 FOKOZATBAN ÁLLÍTHATÓ

## 1048N

Vízpumpafogó, csúszásmentes PVC bevonatú nyéllal

**NEW**



	L mm	A Max mm	L1 mm	S mm	g		Ft
<b>1048N 175</b>	175	36	31	11	189	010480910	11.836 Ft bruttó <b>9.320 Ft+áfa</b>
<b>1048N 250</b>	250	46	38	13	354	010480915	12.827 Ft bruttó <b>10.100 Ft+áfa</b>
<b>1048N 300</b>	300	60	44	14,8	554	010480920	18.923 Ft bruttó <b>14.900 Ft+áfa</b>

010480923

**1048N/D3**

45.720 Ft bruttó **36.000 Ft+áfa**

Vízpumpafogó készlet

## 1048VN

Vízpumpafogó, állítható, narancssárgára lakkozott



**NEW**

	L mm	A Max mm	L1 mm	S mm	g		Ft
<b>1048VN 175</b>	175	36	31	11	189	010480111	10.363 Ft bruttó <b>8.160 Ft+áfa</b>
<b>1048VN 250</b>	250	46	38	13	354	010480116	11.887 Ft bruttó <b>9.360 Ft+áfa</b>
<b>1048VN 300</b>	300	60	44	14,8	554	010480121	17.336 Ft bruttó <b>13.650 Ft+áfa</b>



# 1052

Állítható önzáró fogó,  
homorú pófájú, krómozott

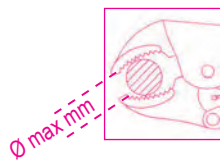

	L mm	Ø Max mm	g		Ft
<b>1052/140</b>	140	22	175	010520014	10.973 Ft bruttó <b>8.640 Ft+áfa</b>
<b>1052/190</b>	190	36	360	010520019	12.294 Ft bruttó <b>9.680 Ft+áfa</b>
<b>1052/240</b>	240	42	590	010520024	13.081 Ft bruttó <b>10.300 Ft+áfa</b>
<b>1052/300</b>	300	55	900	010520030	22.098 Ft bruttó <b>17.400 Ft+áfa</b>

010090060

## 1009L/DP-S2

28.829 Ft bruttó **22.700 Ft+áfa**

Kettős működésű, extra hosszú, félkerekcsőrű  
2 darabos fogókészlet, recézett pófa



L 340 mm



004370550

## 437U/09

136.906 Ft bruttó **107.800 Ft+áfa**

Menetjavító készlet

M5X0,8  
M6X1,0  
M8X1,25  
M10X1,5  
M12X1,75

370x230x55 mm



004370003

## 437P

16.955 Ft bruttó **13.350 Ft+áfa**

Menetjavító külső és belső,  
balos és jobbos menetek javítására

P 0,80-1,00-1,25-1,50-1,75-  
2,00-2,50-3,00 mm



# NEW

## 1599GI

Párhuzamsatu cserélhető  
pófákkal

- Négyszögletes vezetőlappal  
a nagy igénybevételt jelentő munkákhoz
- Cserélhető szorítópofoák keményített felülettel



## 1599GR

Szorítópofoapár  
és tartalékcsavar  
a 1599GI satuhoz



		Ft
<b>1599GR 100</b>	015990920	10.185 Ft bruttó <b>8.020 Ft+áfa</b>
<b>1599GR 125</b>	015990925	12.764 Ft bruttó <b>10.050 Ft+áfa</b>
<b>1599GR 150</b>	015990950	15.494 Ft bruttó <b>12.200 Ft+áfa</b>
<b>1599GR 175</b>	015990975	18.161 Ft bruttó <b>14.300 Ft+áfa</b>

	L1 mm	BxH mm	Ø mm	A max mm		Ft
<b>1599GI 100</b>	100	92x46	11	125	015990200	126.175 Ft bruttó <b>99.350 Ft+áfa</b>
<b>1599GI 125</b>	125	108x54	13	150	015990225	173.736 Ft bruttó <b>136.800 Ft+áfa</b>
<b>1599GI 150</b>	150	125x62	13	200	015990250	237.617 Ft bruttó <b>187.100 Ft+áfa</b>
<b>1599GI 175</b>	175	140x70	15	220	015990275	315.849 Ft bruttó <b>248.700 Ft+áfa</b>

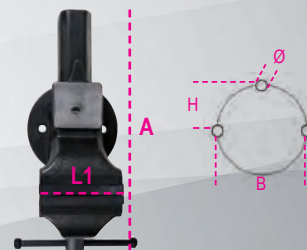

004120425  
**412/SP25**  
76.835 Ft bruttó **60.500 Ft+áfa**

**Rövid csigafúró készlet hengeres szárral, HSS, köszörült, polirozott kivitel**

Ø 1÷13 x 0,5 mm

R ≤ 800 N/mm<sup>2</sup>  
HV ≈ 750÷820  
DIN 338



115x170x40 mm

004120469  
**412M/SP19**  
30.099 Ft bruttó **23.700 Ft+áfa**

**Rövid csigafúró készlet hengeres szárral, HSS, AISI M2, köszörült kivitel**

- Önközpontosító
- Nagy teljesítmény és vágási pontosság
- Acélötvözetek, öntöttvas és egyéb fémek fúrásához

Ø 1÷10 x 0,5 mm

R ≤ 850 N/mm<sup>2</sup>  
HV ≈ 820  
DIN 338



115x170x40 mm

004150440  
**415CO/SP19A**  
54.737 Ft bruttó **43.100 Ft+áfa**

**Csigafúró, hengeres, HSS-CO 5%**

- Nemesacél, ötvözött acél, öntött vas, lágy acél és könnyű acél fúrásához

Ø 1÷10 x 0,5 mm

R ≤ 1200 N/mm<sup>2</sup>  
HV ≈ 800÷860  
DIN 338



115x170x40 mm

004160469  
**416P/SP19**  
56.579 Ft bruttó **44.550 Ft+áfa**

**19 darab csigafúró hengeres szárral, HSS, AISI M2, kisebb fúróval a precíz, folyamatos központosításhoz**

Ø 1÷10 x 0,5 mm

R ≤ 900 N/mm<sup>2</sup>  
HV ~ 820÷850

**NEW**

**MAGASABB VÁGÓSEBESSÉG**

115x170x40 mm



004260060  
**426A/SP6**  
74.930 Ft bruttó **59.000 Ft+áfa**

**6 darabos süllyesztő maró készlet, három aszimmetrikus vágóéllel, gyorsacélból (HSS)**

**NEW**

Ø 6,3 - 8,3 - 10,4 - 12,4 - 16,5 - 20,5 mm

**GYORS MUNKAVÉGZÉS ALACSONYABB REZGÉS**

110x145x40 mm



004460060  
**446/C110**  
355.981 Ft bruttó **280.300 Ft+áfa**

**Krómacél menetfúró és menetmetsző készlet, metrikus normál és finom menetekhez + tartozékok**

435/0 444/1 436/1  
435/3 444/2



430 M mm	433 M mm	440/440A M mm	441/441A M mm
2x0,4	6x0,75 - 7x0,75	2x0,4	6x0,75 - 7x0,75
3x0,5	8x0,75 - 8x1	3x0,5	8x0,75 - 8x1
4x0,7	9x0,75 - 9x1	4x0,7	9x0,75 - 9x1
5x0,8	10x0,75 - 10x1	5x0,8	10x0,75 - 10x1
6x1	10x1,25 - 11x0,75	6x1	10x1,25 - 11x0,75
7x1	11x1 - 11x1,25	7x1	11x1 - 11x1,25
8x1,25	12x0,75 - 12x1	8x1,25	12x0,75 - 12x1
9x1,25	12x1,25 - 12x1,5	9x1,25	12x1,25 - 12x1,5
10x1,5	14x1 - 14x1,25	10x1,5	14x1 - 14x1,25
11x1,5	14x1,5 - 16x1	11x1,5	14x1,5 - 16x1
12x1,75	16x1,5 - 18x1,5	12x1,75	16x1,5 - 18x1,5
14x2		14x2	
16x2		16x2	

500x337x60 mm



015450011  
**1545/C5M** 217.678 Ft bruttó **171.400 Ft+áfa**

Belső csapáglehúzó készlet -  
1542/1 ellentartó, 5 darab  
1544 típusú belső lehúzóval,  
fémdobozban

	A mm	C mm
1544/1	9÷12	0,80
1544/2	13÷17	1,15
1544/3	16÷21	1,70
1544/4	20÷25	1,65
1544/5	25÷30	2,00

265x180x45 mm

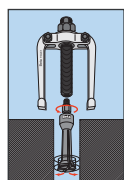

014300105  
**1430/S5** 10.516 Ft bruttó **8.280 Ft+áfa**

5 darabos törtcsavar kiesző készlet  
edzett acélból, tokban

1430/1-1430/2-1430/3  
1430/4-1430/5



110x150x40 mm



## 1500N

Kétkörmös univerzális csapáglehúzó

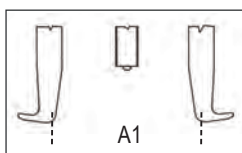

	A min+Max mm	L mm	L1 mm	● mm	A1 mm	📦	Ft
<b>1500N/0</b>	18÷65	70	100	15	110	015000600	30.036 Ft bruttó <b>23.650 Ft+áfa</b>
<b>1500N/1</b>	23÷70	100	130	17	130	015000601	31.433 Ft bruttó <b>24.750 Ft+áfa</b>
<b>1500N/2</b>	23÷100	100	130	17	160	015000602	34.671 Ft bruttó <b>27.300 Ft+áfa</b>
<b>1500N/3</b>	35÷140	150	190	20	230	015000603	56.642 Ft bruttó <b>44.600 Ft+áfa</b>
<b>1500N/4</b>	35÷190	150	190	20	280	015000604	61.087 Ft bruttó <b>48.100 Ft+áfa</b>
<b>1500N/5</b>	43÷250	205	295	27	360	015000605	119.571 Ft bruttó <b>94.150 Ft+áfa</b>
<b>1500N/6</b>	43÷320	205	295	27	430	015000606	127.889 Ft bruttó <b>100.700 Ft+áfa</b>

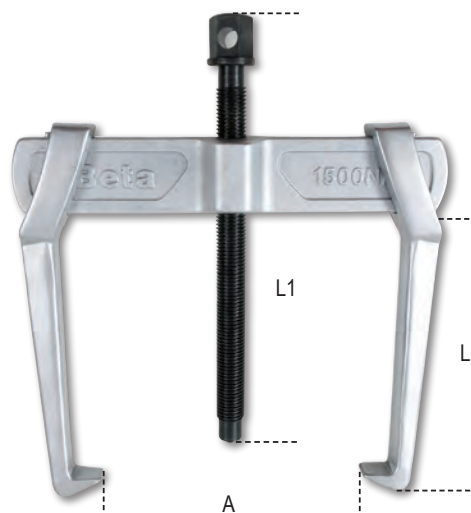

## A Beta 1517C csapáglehúzójának

önzáró mechanizmusát a keresztartón lévő rugó biztosítja. Ez megkönnyíti a lehúzó pozicionálását és zárását a lehúzandó alkatrészen. A lehúzó pozicionálása után a körmököt a gyűrűsanyával rögzíthetjük.

Az egyedi keresztartón elhelyezkedő négy fészeknek köszönhetően a 1517C csapáglehúzó könnyebb, gyorsabb munkákhoz kétkörmös illetve erősebb fogást kívánó munkákhoz háromkörmös változatban is használható.

A csavarfejen lévő biztonsági csapszeg a megengedett legnagyobb nyomaterék túllépése esetén eltörik, így védve a lehúzót a túlterheléstől.

## 1517C

Két-/háromkörmös önzáró  
csapáglehúzó

- Két- és háromkörmös használatra szolgáló tartó
- Körmök egyidejű nyitása
- Önzáró
- Biztonsági csapszeggel
- Körömhosszabbítóval (teljes hossz hosszabbítóval: 380 mm)

	A min+Max mm	L mm	L1 mm	● mm	📦	Ft
<b>1517C/0</b>	12÷140	145	250	18	015170500	100.330 Ft bruttó <b>79.000 Ft+áfa</b>
<b>1517C/1</b>	20÷180	200	300	18	015170501	123.381 Ft bruttó <b>97.150 Ft+áfa</b>
<b>1517C/2</b>	30÷280	270	300	18	015170502	153.035 Ft bruttó <b>120.500 Ft+áfa</b>



000310420  
**31BM/D6** 41.656 Ft bruttó **32.800 Ft+áfa**

6 darabos kiütőkészlet,  
 markolattal

Ø 2-3-4-5-6-8 mm



000320160  
**32AU** 22.352 Ft bruttó **17.600 Ft+áfa**

Automata pontozó,  
 barnított, krómozott



L 150 mm



**1370**

Lakatos kalapács német  
 modell, fanyéllal

	g	g		Ft
<b>1370/300</b>	300	439	013700053	6.604 Ft bruttó <b>5.200 Ft+áfa</b>
<b>1370/500</b>	500	669	013700055	7.569 Ft bruttó <b>5.960 Ft+áfa</b>
<b>1370/800</b>	800	949	013700058	9.817 Ft bruttó <b>7.730 Ft+áfa</b>
<b>1370/1000</b>	1000	1180	013700060	11.532 Ft bruttó <b>9.080 Ft+áfa</b>
<b>1370/1500</b>	1500	1722	013700065	13.526 Ft bruttó <b>10.650 Ft+áfa</b>
<b>1370/2000</b>	2000	2181	013700070	16.383 Ft bruttó <b>12.900 Ft+áfa</b>



UNI 7778 DIN 1041

**1370T**

Lakatos kalapács német  
 modell, üvegszálás nyéllal

	g	g		Ft
<b>1370T/300</b>	300	452	013700630	9.042 Ft bruttó <b>7.120 Ft+áfa</b>
<b>1370T/500</b>	500	663	013700650	9.881 Ft bruttó <b>7.780 Ft+áfa</b>
<b>1370T/800</b>	800	1017	013700680	10.566 Ft bruttó <b>8.320 Ft+áfa</b>
<b>1370T/1000</b>	1000	1279	013700700	13.399 Ft bruttó <b>10.550 Ft+áfa</b>
<b>1370T/1500</b>	1500	1740	013700750	16.129 Ft bruttó <b>12.700 Ft+áfa</b>



**1390**

Műanyag kalapács, cserélhető  
 végekkel, fanyéllal

	Ø mm	g		Ft
<b>1390/22</b>	22	134	013900022	7.493 Ft bruttó <b>5.900 Ft+áfa</b>
<b>1390/28</b>	28	230	013900028	9.385 Ft bruttó <b>7.390 Ft+áfa</b>
<b>1390/35</b>	35	365	013900035	12.548 Ft bruttó <b>9.880 Ft+áfa</b>
<b>1390/45</b>	45	689	013900045	20.193 Ft bruttó <b>15.900 Ft+áfa</b>
<b>1390/60</b>	60	1462	013900060	34.481 Ft bruttó <b>27.150 Ft+áfa</b>



UNI 7784



## 1691MG

Mágneses mérőszalag  
ütésálló ABS ház,  
acélszalag, II. pontossági osztály

**NEW**



	L mm	S mm		Ft
<b>1691MG/5</b>	5	25	016910405	8.217 Ft bruttó <b>6.470 Ft+áfa</b>
<b>1691MG/8</b>	8	25	016910408	11.379 Ft bruttó <b>8.960 Ft+áfa</b>
<b>1691MG/10</b>	10	25	016910410	12.598 Ft bruttó <b>9.920 Ft+áfa</b>

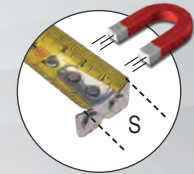

**MÁGNESES**

## 1650

Tolómérő acélból, tokban  
Pontosság: 0.05 mm

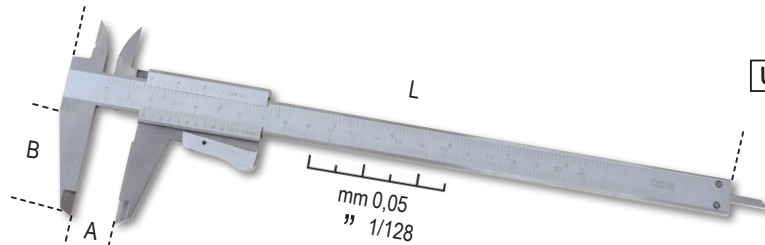

DIN 862

UNI EN ISO 13385-1

	A Max mm	L mm	B mm	G mm		Ft
<b>1650/150</b>	150	150	40	0,05-1/128	016500001	24.892 Ft bruttó <b>19.600 Ft+áfa</b>
<b>1650/200</b>	200	290	49	0,05-1/128	016500002	32.766 Ft bruttó <b>25.800 Ft+áfa</b>



## 1651DGTB

Digitális tolómérő,  
pontosság: 0,01 mm

- Pontosság: 0,01 mm
- Csúszórész csavarral állítható
- mm/coll megjelenítés
- Bármely helyzetben nullázható
- 300 mm-ig kihúzható négyzetes mélységmérő rúd
- Kemény műanyag dobozban



**NEW**

DIN 862

UNI EN ISO 13385-1



	A Max mm	L mm	B mm	G mm		Ft
<b>1651DGTB 150</b>	150	235	40	0,01-0,0005	016510211	44.895 Ft bruttó <b>35.350 Ft+áfa</b>
<b>1651DGTB 200</b>	200	285	50	0,01-0,0005	016510212	58.547 Ft bruttó <b>46.100 Ft+áfa</b>
<b>1651DGTB 300</b>	300	400	60	0,01-0,0005	016510213	76.518 Ft bruttó <b>60.250 Ft+áfa</b>

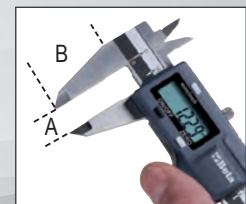

## 1658DGTB

Digitális külső mikrométer, IP65,  
pontosság: 0,001 mm

- Pontosság: 0,001 mm
- Edzett acél mérőfelület
- Csúszórész rögzítőkkal állítható
- mm/coll megjelenítés
- Bármely helyzetben nullázható
- Abszolút és inkrementális mérés
- Kalibrálókulccsal szállítva



**NEW**

DIN 863



	A Max mm	L mm	G mm		Ft
<b>1658DGTB 25</b>	0÷25	165	0,001	016580525	101.283 Ft bruttó <b>79.750 Ft+áfa</b>
<b>1658DGTB 50</b>	25÷50	190	0,001	016580550	126.175 Ft bruttó <b>99.350 Ft+áfa</b>



016930040

**1693L 40**

66.358 Ft bruttó **52.250 Ft+áfa**

**Multifunkciós lézeres távolságmérő, 40 m, pozicionáló szintekkel**

**MÉRÉSEK:**

- Egyedi távolságmérés
- Folyamatos mérés vagy minimum mérés

**FUNKCIÓK:**

- Összeadás/kivonás
- Területmérés
- Térfogatmérés
- Változók közvetett mérése (Pythagorasz mérési módszer)
- Dőlésmérés

**JELLEMZŐK:**

- Automatikus kikapcsolás
- Elem üzemidő: akár 5 000 mérés
- Puha szövet tartóval szállítva

**MŰSZAKI ADATOK:**

- Mérési tartomány: 0.05 ÷ 40 m (0.2in ÷ 131ft)
- Lépték: m, in, ft
- Mérési pontosság: ±1.5 mm (± 0.06 in)
- Lézerosztály: 2
- Max. tárhely: 99 egység
- Elemek: AAA 2 x 1,5V

**NEW**

**40 m**

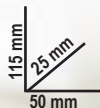

**VÍZMÉRTÉKEKKEL**

IP54



016930080

**1693M 80**

90.170 Ft bruttó **71.000 Ft+áfa**

**Multifunkciós lézeres távolságmérő, 80m**

**MÉRÉSEK:**

- egyedi távolságmérés
- folyamatos mérés vagy minimum mérés

**FUNKCIÓK:**

- összeadás/kivonás
- területmérés
- térfogatmérés
- közvetett mérés (Pythagorasz mérési módszer)
- dőlésmérés

- Automatikus kikapcsolás
- Puha szövet tartóval szállítva
- Elem üzemidő: akár 4 000 mérés

**MŰSZAKI ADATOK**

- Mérési tartomány: 0.05 ÷ 80 m (0.2 in ÷ 229ft)
- Lépték: m, in, ft
- Mérési pontosság: ±1,5 mm (± 0.06 in)
- Lézerosztály: 2
- Max. tárhely: 99 units
- Elemek: AAA 2 x 1.5V

**80 m**

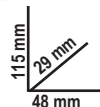

016970030

**1697 30**

106.553 Ft bruttó **83.900 Ft+áfa**



IP55

**Keresztlézeres szintező, 30 méter, zöld fényű, mágneses talppal és fali konzollal, tokban**

- önbeálló kereszt
- kézi használathoz az önbeálló funkció kikapcsolható
- lézertípus: 515 Nm, 2. lézerosztály
- hatósugár: 30 m
- pontosság: 5 m-en ± 1 mm
- önbeálló tartomány: 3° ± 0.5°
- ABS és csúszásmentes gumi test
- 1/4"-os csatlakozó
- 2xAA elem
- elem üzemidő: 4 óra

**30 m**



320x230x90 mm

**TALP:**

- mágneses talp egyedi és kombinált felhasználásra, 1/4"-os csatlakozó
  - az állítható rögzítőkonzollal különböző fa- és fémprofilokhoz rögzíthető (a mágneses talppal együtt alkalmazva)
  - gyors, 90°-os vízszintes és függőleges beállítás





017600800

**1760WM**

33.846 Ft bruttó **26.650 Ft+áfa**

**Digitális légkereskes légáramlásmérő csúszásmentes és ütésálló gumi borítással**

- Analóg oszlopdigram megjelenítés
- Maximum és minimum érték mérése
- Területmérés: m<sup>2</sup>, ft<sup>2</sup>
- Légsebesség mérés: m/s, km/h, mil/h, ft/m, ft/s, csomó
- Légáramlás mérés: CMS, CMM, CFM
- Automatikus kikapcsolás
- Háttérvilágítású kijelző
- Adatmegtartás funkció
- Alacsony töltöttség kijelző

165 mm  
40 mm  
85 mm



**NEW**



CE

Mérési tartomány	Alapvető pontosság
m/s légsebesség tartomány	0,4-30 ±2%
k/n légsebesség tartomány	1,4-108 ±2%
ft/m légsebesség tartomány	80-5900 ±2%
mil/h légsebesség tartomány	0,8-58 ±2%
CFM légáramlás tartomány	0-99990 ±0-9,999 ft <sup>2</sup>
CMM légáramlás tartomány	0-99990 ±0-9,999 m <sup>2</sup>
CMS légáramlás tartomány	0-99990 ±0-9,999 m <sup>2</sup>

017600820

**1760LX**

41.783 Ft bruttó **32.900 Ft+áfa**

**Hordozható digitális luxmérő, csúszásmentes és ütésálló gumi borítással**

- Csúcsérték mérés
- Maximum és minimum érték mérése
- Analóg oszlopdigram megjelenítés
- Váltható LUX és FC mértékegység
- Automatikus kikapcsolás
- Adatmegtartás funkció
- Alacsony töltöttség kijelző

170 mm  
45 mm  
90 mm



**NEW**



CE

Mérési tartomány	Alapvető pontosság
Lux mérési tartomány	0-200000 ±3%
FC mérési tartomány	0-200000 ±3%

017600022

**1760S**

34.163 Ft bruttó **26.900 Ft+áfa**

**Digitális multiméter, kompakt kivétel**

- IP40 védelem
- Automatikus beállítás
- Nagy, kék háttérvilágítású, közvetlen leolvashatóság lehetővé tévő kijelző
- Önkikapcsolás
- Alacsony töltöttség kijelző
- Puha tokban szállítva
- CAT III 600V
- TRUE RMS (valódi effektív érték)

**Végrehajtható mérések:**

Feszültség DC: 200 mV-2/20/200/600V  
Feszültség AC: 100/600 V  
Áram DC: 200 mA-10 A  
Áram AC: 0,01-10 A  
Ellenállás: 200Ω - 2/20/200 kΩ - 2 MΩ  
Dióda mérés: 0,4 ÷ 0,7  
Tápellátás: 2 db 1,5V elem, AAA

153 mm  
42 mm  
75 mm

IP40



CE

017600020

**1760/RMS**

120.904 Ft bruttó **95.200 Ft+áfa**

**Ipari digitális multiméter pontos és robusztus, extrém körülmények között használható, 6 mm-es csúszás- és ütésálló külső gumiburkolattal**

- Védett bemenetek
- Mérési tartomány automatikus beállítása
- Könnyen leolvasható nagyméretű kijelző kék háttérvilágítással
- K típusú hőmérséklet szonda (együtt szállítva)
- Automatikus kikapcsolás
- Csatlakozótartó gumitalp a nagyobb használati kényelemhez
- Kettős szigetelésű csatlakozók, 1000 V, hosszúság 1 m
- Rugalmas védőtokban
- CAT IV 600 V/ CAT III 1000 V
- Valódi tényleges érték mérés TRUE RMS

Méréstartomány	Bázisprecízió
Feszültség AC/DC	110mV - 600V ±0.8% - ±2% rdg
Áramerősség AC/DC	110µA - 10A ±1.5% - ±2% rdg
Ellenállás	110Ω - 40MΩ ±1.2% - ±2.5% rdg
Kapacitás	11nF - 40mF ±5% - ±10% rdg (11mF-ig)
Frekvencia	1100Hz - 110 MHz ±1.2% - ±1.5% rdg
Hőmérséklet	-32°C - +1000°C ±3% - ±5% rdg
Diódatest	3V dc ±10% rdg
Folytonosságteszt	<30 Ω

IP67



017600710  
**1760TMC**

400.558 Ft bruttó **315.400 Ft+áfa**

## Infravörös hőkamera

- hőmérséklettartomány: -20 °C ÷ +600 °C
- LCD TFT kijelző, 2", 240x320
- érzékelő, 32x32 pixel
- adatrögzítési frekvencia 7Hz
- érzékenység <347mK
- forró és hideg pontok automatikus rögzítése
- képfarmátum: .bmp (max. 100 kép)
- állítható emissziós tényező
- tápellátás: 3 AAA alkáli elem
- USB interfész
- IP54
- infravörös sáv: 6.5÷14µm
- látható és infravörös kép egyesítés: 0,5; 1; 2m
- riasztás funkció, elfogadható maximum- és minimumhőmérséklet választás



IP54  
CE

Kompakt hőkamera érintésmentes hőmérséklet méréshez, alkalmazható az építőiparban, mechanikus, elektromos és fűtőberendezéseknél

**HŐMÉRSÉKLETTARTOMÁNY:**  
-20 ÷ +600°C



003310050  
**331C**

25.654 Ft bruttó **20.200 Ft+áfa**

**NEW**

## Hordozható C-formájú csővágó réz- és könnyűfém csövekhez

- Szűk helyen való munkavégzéshez



Ø mm	L mm
15÷22	78

003420030  
**342**

20.828 Ft bruttó **16.400 Ft+áfa**

## Racsnis csővágó olló műanyag csövekhez

IPX4  
CE

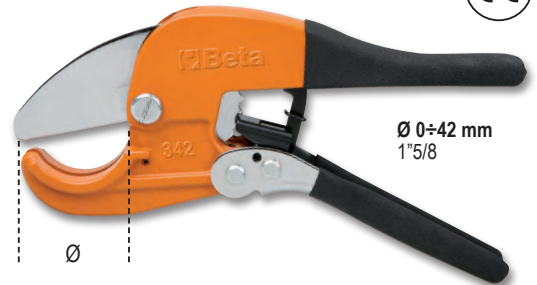

Ø 0÷42 mm  
1 5/8"

003610014  
**361N**

32.131 Ft bruttó **25.300 Ft+áfa**

**NEW**

## Állítható csőkulcs

- Gyors és egyszerű, egykezes kezelhetőség
- Nagy teherbírású modell
- Önzáró/beállító típus



L mm	Ø max "	Ø max mm
350	1" 1/2	49

**363**

## Amerikai csőfogó



	L m	Ø "	Ø mm		Ft
<b>363 350</b>	350	2" gas	60	003630035	27.115 Ft bruttó <b>21.350 Ft+áfa</b>
<b>363 450</b>	450	2 1/2" gas	76	003630045	36.132 Ft bruttó <b>28.450 Ft+áfa</b>
<b>363 600</b>	600	3" gas	90	003630060	61.405 Ft bruttó <b>48.350 Ft+áfa</b>
<b>363 900</b>	900	5" gas	140	003630090	114.173 Ft bruttó <b>89.900 Ft+áfa</b>



003870001  
**387**

21.463 Ft bruttó **16.900 Ft+áfa**

**NEW**

**Csőhajlító**  
réz- és színesfémcsövekhez,  
cserélhető kengyelekkel  
3/16"-1/4"-5/16"-3/8"

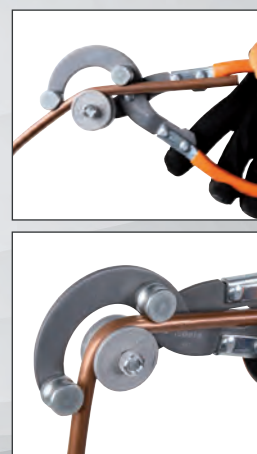

L mm	Ø "
255	3/16"-1/4"-5/16"-3/8"

003980008  
**398**

119.380 Ft bruttó **94.000 Ft+áfa**

**NEW**

**Munkapadra szerelhető láncos**  
csősátu, festett



L mm	Ø "
250	1/2"-8"

250 mm  
115 mm  
200 mm

017500100  
**1750KG10**

76.962 Ft bruttó **60.600 Ft+áfa**

**Karos zsírzőkészülék, 10 kg**  
térfogat, 2 m nagynyomású  
csővel

Forgatható csatlakozóval  
rendelkezik a cső megtörésének  
elkerülésére.  
Fröccsöntött alumínium szivattyútest  
légtelenítő szeleppel.

3 különböző nyomás szint  
beállítási lehetőség:

- 4 gr 275 barmál
- 7 gr 206 barmál
- 9 gr 137 barmál



017500500  
**1750**

12.103 Ft bruttó **9.530 Ft+áfa**

**Karoszíró**



**550 BAR**



**Beta**  
WELDING  
by **HELVI**

A Helvi, az elismert és meghatározó hegesztési specialista a Beta Utensilivel együttműködésben dolgozik innovatív technológiák kifejlesztésén. Ennek a közös munkának az eredménye a Beta by Helvi új hegesztőkészülék családja, amely a magas minőségi elvárásoknak megfelelően a legjobb teljesítménnyel büszkélkedhet.

**NEW**



**1860BH**

Egyenáramú inverteres hegesztőkészülék MMA rutilos, bázikus és rozsdamentes acél elektródás hegesztéshez, kompakt és könnyen szállítható

Arc force (ívstabilizáló), hot start (emelt indítóáram), anti-sticking (letapadásvédelem) és hővédelem funkció

**KOMPAKT ÉS  
KÖNYVEN SZÁLLÍTHATÓ**

16 mm<sup>2</sup>  
vezetékekkel  
szállítva



018600121

**1860BH/120A**

137.668 Ft bruttó **108.400 Ft+áfa**

018600161

**1860BH/160A**

177.546 Ft bruttó **139.800 Ft+áfa**

018600201

**1860BH/200A**

197.358 Ft bruttó **155.400 Ft+áfa**

Szabályozási áramerősség	10÷120A	10÷160A	10÷200A
Tápfeszültség	1x230V	1x230V	1x230V
Munkavégzési tényező	25% - 120 A 50% - 80 A 100% - 60 A	25% - 160 A 60% - 100 A 100% - 80 A	25% - 200 A 60% - 130 A 100% - 100 A
Védelmi fok	IP22S	IP22S	IP22S
Használható elektródák	Ø 1.6 - 3.2 mm rutilos, bázikus, inox, öntöttvas, stb.	Ø 1.6 - 4 mm utilos, bázikus, inox, öntöttvas, stb.	Ø 1.6 - 4 mm utilos, bázikus, inox, öntöttvas, stb.
Méretek	290x120x210 mm	290x120x210 mm	290x120x210 mm
Súly	3,5 kg	3,7 kg	3,9 kg





070420001

**7042LCD**

76.327 Ft bruttó **60.100 Ft+áfa**

**LCD-hegesztő pajzs automatikus sötétéddel az ívhegesztéshez MIG/MAG; TIG és plazmahegesztéshez. Áramellátás szolárcellákkal és lítium akkumulátorokkal.**

- Látómező 98x43 mm
- Sötétéddési szakasz DIN 9-13 külső beállítás
- UV/IR-védelem
- Sötétéddési idő: 1/25000 s
- Világosodási idő: 0.25-1 s
- Sötétéddés érzékenysége és késedelme beállítható
- Automatikus be- és kikapcsolás
- Köszörülési üzemmód
- Az optimalizált kialakításnak köszönhetően könnyebb lélegezni leeresztett rostállyal



**Egyenáramú inverteres hegesztőkészülék MMA rutilos, bázikus és rozsdamentes acél elektródás hegesztéshez, kompakt és könnyen szállítható**

**NEW**



**Arc force (ívstabilizáló), hot start (emelt indítóáram), anti-sticking (letapadásvédelem) és hővédelem funkció**

25 mm<sup>2</sup> vezetékekkel szállítva



018600179

**1860BHT/160A**

345.821 Ft bruttó **272.300 Ft+áfa**

Szabályozási áramerősség	10÷160A
Tápfeszültség	1x230V
Munkavégzési tényező	60% - 160 A 100% - 130 A
Védelmi fok	IP23S
Használható elektródák	Ø 1,6 - 4mm utilos, bázikus, inox, öntöttvas, stb.
Méretek	360x140x230 mm
Súly	3,5 kg

070430001

**7043**

40.450 Ft bruttó **31.850 Ft+áfa**

**LCD hegesztőpajzs automatikus sötétéddel, ívhegesztéshez; MIG/MAG, TIG és plazmahegesztéshez, napelemes tápegység**

- Látómező: 92x43 mm
- Sötétéddési tartomány: DIN 9-13, külső beállítás
- UV/IR védelem
- Sötétéddési idő: 1/1000 s
- Világosodási idő: 0,1-1,0 s
- Állítható sötétéddés késleltetés
- Automatikus be- és kikapcsolás
- Köszörülés üzemmód
- Az optimalizált kialakításnak köszönhetően könnyebb lélegezni leeresztett rostállyal



**NEW**

018600301

**1860M**

 34.290 Ft bruttó **27.000 Ft+áfa**
**Mágneses, derékszögű szorító hegesztéshez billenős szorítópozával**

Erős mágnesek a hegesztendő fém alkatrészek azonnali rögzítéséhez

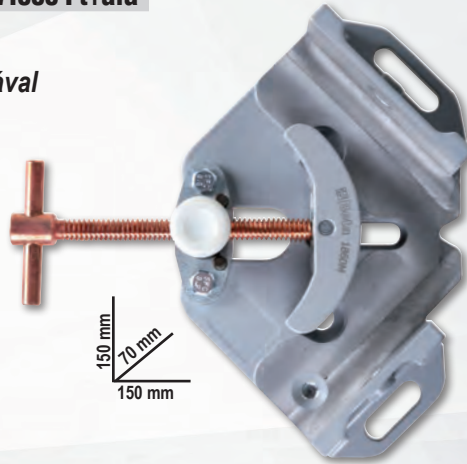
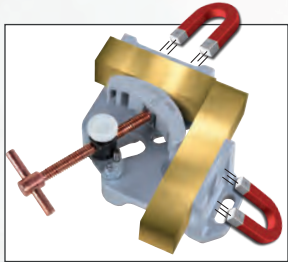
**BILLENŐS SZORÍTÓPOFÁVAL ELTÉRŐ MÉRETŰ DARABOK RÖGZÍTÉSÉHEZ**

018600255

**1860RG**

 24.067 Ft bruttó **18.950 Ft+áfa**
**Állítható mágneses négyszög, 30°÷270°**

Ideális cső vagy lapos részegységek rögzítésére. 15 kg mágneses erő, hajlított imbuszkulccsal a rögzítési szög állításához, csapsszeggel a 30°-45°-90°/270°-180° szög rögzítéséhez. A hatszögű lyuknak köszönhetően könnyebb leválasztani a mágneset a fémről.



018600210

**1860SQ**

 36.259 Ft bruttó **28.550 Ft+áfa**
**45°/90° mágneses rögzítő**

- ideális cső vagy lapos részegységek rögzítésére
- 25 kg mágneses erő
- nem igényel elemet, a BE/KI kapcsolás a belső mágnesek megdöntésével érhető el
- hatékony forgácsmentesítés a mágnesek KI helyzetbe állításával

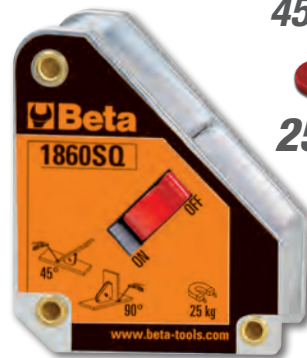

45°/90°

25 kg



018270100

**1827/K**

 85.154 Ft bruttó **67.050 Ft+áfa**
**Gázzal működő forrasztópáka 7 tartozékkal PUR-habszivaccsal bélelt kofferban**

- Teljesítmény: 30 Watt-125 Watt
- Forrasztóhegy hőmérséklet beállítható 250 °C-500 °C között
- Gázáteresztés szabályozó
- Felfűtési idő: 15 másodperc a bekapcsolás után
- A tartály 120 percre elegendő gázt tartalmaz
- Áttetsző tartály a gázmennyiség figyeléséhez
- Butángázzal újratölthető





☎ 018520175  
**1852R1750** 599.186 Ft bruttó **471.800 Ft+áfa**



## Hordozható indukciós hevítő készülék

- gyors anya és csavar kioldás
- maximális biztonság nyílt láng használata nélkül

### MŰSZAKI ADATOK:

- bemeneti feszültség: 230V AC, 50/60 Hz
- bemeneti áramerősség: max. 7,5A
- teljesítmény: max. 1.75 kW

### ELŐNYÖK

1. Időtakarékos: gyors és nagy pontosságú melegítés
2. Tűzvédelem: nem hoz létre lángot, maximális biztonság a kezelő számára
3. Praktikus: egy kézzel használható, és a fűtőtekercesek könnyen cserélhetők

### FELHASZNÁLÁSI TERÜLETEK

- Autóipar
- Ipari karbantartás
- Légijármű ipar
- Hajóipar
- Petrolkémia ipar

**MAXIMÁLIS  
 BIZTONSÁG NYÍLT  
 LÁNG HASZNÁLATA  
 NÉLKÜL**



### Tartozékok

két homlokzati tekeres  
 19 és 26 mm átmérővel  
 anyák kioldásához



egy lapos fűtőtekeres  
 felületek melegítéséhez



egy 800 mm hosszú  
 rugalmas fűtőtekeres



☞ 480x370x130 mm

☎ 016090101  
**1609B** 125.159 Ft bruttó **98.550 Ft+áfa**

## Mechanikus krimpelőfogó

- Szigetetlen réz kábelsarukhoz 10-120 mm<sup>2</sup>
- Csúszásmentes guminyél
- A belső csapszeg "H"-profilja maximálja a csapszeg csúszását.
- Barnított acélból



☞ 10÷120 mm<sup>2</sup>

**1740B**

## Erősített kompakt popszegecs húzó

- Kompakt, praktikus tulajdonságokkal, optimális használat.
- 3 betét garantálja a szegecs fix tartását.
- Állítható fej a szegecs húzására (2-5 lépésben)



**3 BETÉT A  
 SZEGECS  
 FIX TARTÁSÁHOZ**



**TARTALÉK  
 BETÉTEKKEL**

☞ 2,4÷4,8 mm acél

☎ 017400280  
**1740B 280**

29.718 Ft bruttó **23.400 Ft+áfa**

☞ 2,4÷6,4 mm acél

☎ 017400330  
**1740B 330**

34.735 Ft bruttó **27.350 Ft+áfa**

☎ 011490010  
**1149F**

7.125 Ft bruttó **5.610 Ft+áfa**

## Automata vágó és csupaszoló fogó



☞ 0,2÷6 mm<sup>2</sup>

017410000  
**1741B** 16.129 Ft bruttó **12.700 Ft+áfa**

**Popszegecshúzó, komplett négy cserélhető betéttel**



L 250 mm

Ø mm	2,4	3,2	4	4,8/5
Alumínium	•	•	•	•
Acél	•	•	•	•
Rozsdamentes acél	•	•	•	

017490005  
**1749AC** 15.367 Ft bruttó **12.100 Ft+áfa**

**Magas nyomású kinyomópisztoly**



230 mm

STANDARD

Ø 50 mm

018700220  
**1870I** 90.424 Ft bruttó **71.200 Ft+áfa**

**20 literes száraz-nedves porszívó rozsdamentes acél tartály**

**MŰSZAKI ADATOK**

- egyfokozatú by-pass motor
- tápfeszültség: 230/240 V
- frekvencia: 50/60 Hz
- legnagyobb teljesítmény: 1200 W
- szállított levegő mennyiség: 58 l/mp
- legnagyobb szívónyomás: 190 mbar
- max. tartálykapacitás: 20 liter, rozsdamentes acélból
- zajkibocsátás: <70 dB(A)
- Kábelhossz: 5 m

**SZABVÁNY TARTOZÉKOK Ø 36 mm**

- 1 flexibilis gégecső ergonomikus markolatral és levegőszabályozóval
- 2 merev hosszabbító cső
- 1 többfunkciós kefe padlóhoz és folyadékhoz
- 1 rés szívófej
- 1 papírsák



**SZŰRŐRENDSZEREK**

- 1 felületi levegőszűrő betét 1900 cm<sup>2</sup> - 12 mikron névl.
- 1 habvédő szűrő PPI 45/PPI 30



017410450  
**1741U** 17.526 Ft bruttó **13.800 Ft+áfa**

**Popszegecshúzó, ultrakompakt, erősített. Komplett 4 cserélhető betéttel**



L 200 mm



**3 BETÉT A SZEGECSÉK FIX TARTÁSÁHOZ**

Ø mm	2,4	3	3,2	4	4,8
Alumínium	•	•	•	•	•
Acél	•	•	•	•	
Rozsdamentes acél	•	•	•	•	

017490010  
**1749A** 17.272 Ft bruttó **13.600 Ft+áfa**

**Kinyomópisztoly, profi modell, alumíniumcső**





## 1833

**LED zseblámpa intenzív fényerővel, robusztus eloxált alumíniumból**

- állítható fókusz
- 2 fényerősség beállítás



**2x AA** elem üzemidő akár: **500 LUMEN**  
10.0 h - L 150 mm

018330002 14.161 Ft bruttó **11.150 Ft+áfa**  
**1833 S**

**3x AAA** elem üzemidő akár: **700 LUMEN**  
7.5 h - L 162 mm

018330003 17.653 Ft bruttó **13.900 Ft+áfa**  
**1833 M**

018330054 45.403 Ft bruttó **35.750 Ft+áfa**  
**1833 L/USB**

**Újratölthető LED zseblámpa intenzív fényerővel, robusztus eloxált alumíniumból, 1 200 lumenig**

- Állítható gyújtópont
- 3 fényerősség beállítás
- Elem üzemidő: 3 óra
- USB-C csatlakozón tölthető
- Töltő nélkül szállítva

**L 240 mm**



018380221 22.987 Ft bruttó **18.100 Ft+áfa**  
**1838SLIM**

**Tölthető csuklós keskeny 3-LED-es szerelőlámpa**

- mágneses talp
- töltési idő: 2,5h
- Működési idő: 2-4 óra/ spot

**Hármas világítás**

- elöl: 100/200 lumen
- hátul: 180 lumen
- spot (fej): 80 lumen



307x29x17 mm

**L 307 mm**



018380400 41.275 Ft bruttó **32.500 Ft+áfa**  
**1838AM**

**Tölthető LED szerelőlámpa, kettős fénykibocsátással, csuklós, 180°-ban elforgatható, mágneses forgótalppal és kampóval**

- **Kettős fénykibocsátás:**
  - elöl: LED COB, 60-700 lumen, potenciométerrel szabályozható
  - spot (fej): LED SMD, 120 lumen, KI-BE kapcsoló
- USB-C csatlakozó
- 100-240V / 50-60Hz töltővel szállítva
- Töltési idő: 4 óra
- Elem üzemidő: elöl: 2,5-16 óra
- spot (fej): 10 óra
- 3-LED elem töltöttségi szint kijelző
- Csuklós, 180°-ban elforgatható (a tengelyhez képest ± 90°-ban)
- Mágneses talp (neodímium mágnes), 90°-ban elforgatható
- Forgó alap és kampó

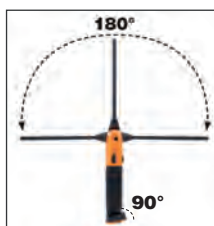

**L 405 mm**



018380300  
**1838FLASH** 133.985 Ft bruttó **105.500 Ft+áfa**

**Ultrakompakt feltölthető lámpa, úgy tervezték, hogy a lehető legjobb megoldást nyújtsa mindenféle körülmények között.**

- maximum fényerő 720 lumen
- akkumulátorról és hálózatról egyaránt működtethető

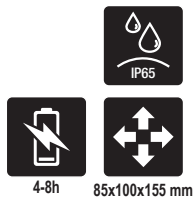

018380010  
**1838COB** 36.449 Ft bruttó **28.700 Ft+áfa**

**Kompakt LED-lámpa, feltölthető, intenzív fényerő, lítium polimer akkumulátor**

- Kompakt csúszásmentes gumitest
- Állítható kampó
- Mágneses alátét, 180°-ban elfordítható
- Töltőkészülékkel 100-240Vac / 50-60Hz
- 100/200 lumen; SPOT 75 lumen
- Működési idő: 6 / 3 óra
- IP65



**1837C**

**Tölthető LED reflektor építőipar számára**

- 3 fényerősség
- akkumulátortöltő: bemenet: 100-240V AC - 50/60Hz; kimenet: 15V 1,5A
- töltési idő: 4 óra
- 3-LED töltéssjelző
- 180°-ig elforgatható
- IP65 víz- és porvédelem
- IK07 ütészállóság
- mágneses talppal



**2100 LUMEN** **500/1000/2100 lumen**

018370210  
**1837C/2100** 65.024 Ft bruttó **51.200 Ft+áfa**

**4300 LUMEN** **1100/2100/4300 lumen**

018370430  
**1837C/4300** 97.917 Ft bruttó **77.100 Ft+áfa**

018380111  
**1838/11LED** 64.834 Ft bruttó **51.050 Ft+áfa**

**Rendkívül nagy fényerejű tölthető LED lámpa lítium-polimer akkumulátorral**

- Kompakt csúszásmentes gumitest
- Egyszerűen cserélhető homloküveg
- 110-230V töltőkészülékkel



018360051  
**1836AW** 27.686 Ft bruttó **21.800 Ft+áfa**

**Tölthető, vezeték nélküli LED fejlámpa, kettős fényerővel**

- Kettős világítás: elől: 3 fényerősség, LED COB, 30 - 200 - 400 lumen fejlámpa (reflektor): LED COB, 400 lumen
- Újratölthető elem: Li-Ion 3,7 V, 1500 mAh, 5,55 Wh
- USB-C csatlakozó
- USB-C kábellel szállítva
- Töltési idő: 2,5 óra
- Elem üzemidő: elől: 4-18 óra fejlámpa (reflektor): 4 óra
- IP 65
- IK 07







# VEZETÉK NÉLKÜL IS TÖLTHETŐ

018380080

**1838POCKET**

26.607 Ft bruttó **20.950 Ft+áfa**

**NEW**



## CSUKLÓS LED ZSEBREFLEKTOR kettős világítással és vezeték nélküli töltési lehetőséggel

- Újratölthető 3,7V 2600mAh Li-ion elem
- **2 töltési mód:**
  - vezeték nélküli 1839BRW töltőállomás
  - USB-C csatlakozós tápegység
- **Töltési idő:**
  - vezeték nélküli töltőállomáson 4,5 óra
  - tápegységről 4 óra
- Elem üzemidő: - fő lámpa: 3-9 óra  
- reflektor: 4,5 óra
- 3-LED elem töltöttségi szint kijelző
- 210°-ban elforgatható
- Csúszásmentes gumitest
- Mágneses talp
- 1 mágnes a talpon
- IP65
- IK07
- USB-C kábellel szállítva



- **Kettős világítás:**
  - fő lámpa: LED COB ,
  - 3 fényerősség: 160 - 400 - 800 lumen
  - reflektor: LED SMD, 250 lumen
- **Világítási szög:**
  - fő lámpa: 160°
  - reflektor: 18°

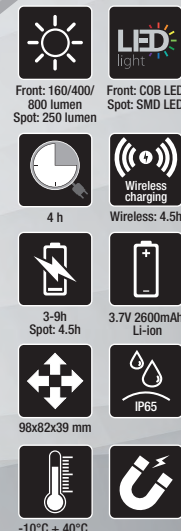

018380142

**1838SW**

42.736 Ft bruttó **33.650 Ft+áfa**

**NEW**



## Tölthető csuklós led szerelőlámpa vezeték nélküli töltési lehetőséggel

- Újratölthető 3,6V 3.350mAh Li-ion elem
- **2 töltési mód:**
  - vezeték nélküli 1839BRW töltőállomás
  - USB-C csatlakozós tápegység
- **Töltési idő:**
  - vezeték nélküli töltőállomáson 6,5 óra
  - tápegységről 4,5 óra
- Elem üzemidő: - elől: 3-5 óra  
- spot (fej): 7 óra
- 3-LED elem töltöttségi szint kijelző
- 180°-ban elforgatható alap
- Csúszásmentes gumitest
- Kettős kampó
- Mágnes az alapon és a hátoldalon
- IP65
- IK07



- **Kettős világítás:**
  - elől: LED COB,
  - 3 fényerősség: 250 - 500 - 1000 lumen
  - spot (fej): LED SMD,
  - 200 lumen

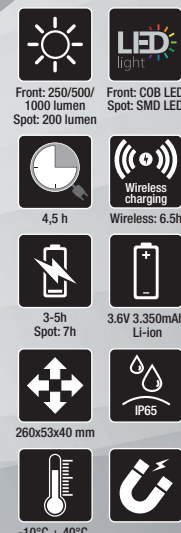

018390002

**1839BRW**

36.068 Ft bruttó **28.400 Ft+áfa**

**NEW**



## Vezeték nélküli töltőállomás, a 1838POCKET és 1838SW szerelőlámpával kompatibilis

- Két mágneses töltőhely egyidejű használathoz
- Kihúzható támasz a vezeték nélküli mobiltelefon töltéshez
- LED töltési állapotjelző
- Max. teljesítményfelvétel: 10W x2
- Bemenet: AC 100-240V 50/60Hz
- Kimenet: DC 12V 1,5A  
DC 9V 2A  
DC 5V 3A
- USB-C csatlakozó
- IP20
- IK07



- **Falra szerelhető:**
  - 3 erős mágnes a hátoldalon
  - 2 csavarlyuk



018380270  
**1838E**

78.613 Ft bruttó **61.900 Ft+áfa**



### Tölthető motortér bevilágító LED lámpa

- Három fényerősség: 500/1000/2000 lumen
- 360°-ban elforgatható
- Állítható hossz: 116 ÷ 188 cm
- Alumínium test
- Csúszásmentes gumikampó
- USB-C töltés
- Töltővel szállítva
- Bemeneti teljesítmény: 100-240V ~ 50/60Hz
- Kimeneti teljesítmény: DC 5V - 2000 mA
- elem üzemidő: 3-9 óra



**2 töltési mód:**  
- lámpa USB csatlakozóján keresztül  
- belső akkumulátor USB csatlakozóján keresztül

018380271  
**1838E-BT**

22.162 Ft bruttó **17.450 Ft+áfa**

### Tölthető akkumulátor az 1838E lámpához, USB-C csatlakozóval

- Li-Ion 3,6V
- DC 5V - 2000 mA

## A kábeldobok új generációja

A Beta új, változatos és átfogó kábeldobjait úgy terveztük és fejlesztettük, hogy minden szakember igényeit a legmesszebbmenők kielégítsék.

A nagy ellenállású rugó kiváló tartósságot és kiemelkedően egyenes csévéelést biztosít. A vastag polipropilén dob rendkívül ütésálló. Az automatikus visszacsévéelést leállító retesz könnyen kikapcsolható, lehetővé téve a folyamatos behúzást.

Mindegyik kábeldob 180°-ban elforgatható fali konzolt, valamint a fali tartóra való gyors rögzítést és leszerelést biztosító kiegészítő konzolt tartalmaz.

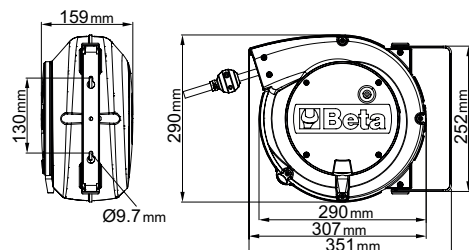

- Dobon kívüli kábel hossza: 1 m
- A reteszelő mechanizmus kikapcsolható, így a kábel folyamatos visszahúzását teszi lehetővé
- Feltekert kábel hossza: 15 m



018420821  
**1842 15-H05/LED**  
122.238 Ft bruttó **96.250 Ft+áfa**

### LED lámpával szerelt automata kábeldob, 100-240 Vac

- 230/12V biztonsági transzformátorral
- H05VV-F 2x1,0 mm<sup>2</sup> kábel

018440315  
**1844 15-H05**  
79.629 Ft bruttó **62.700 Ft+áfa**

### Automata kábeldob 3Gx1,5 mm<sup>2</sup> kábelrel

- 3Gx1,5 mm<sup>2</sup> kábel
- hővédő kapcsolóval
- max. teljesítmény (felcsévéelve): 1500W (230V-20°C)
- max. teljesítmény (kiengedve): 2500W (230V-20°C)

018440316  
**1844 15-H05/SCK**  
83.058 Ft bruttó **65.400 Ft+áfa**

### Automata kábeldob 3Gx1,5 mm<sup>2</sup> kábelrel és SCHUKO csatlakozóval

- 3Gx1,5 mm<sup>2</sup> kábel
- hővédő kapcsolóval
- max. teljesítmény (felcsévéelve): 1500W (230V-20°C)
- max. teljesítmény (kiengedve): 2500W (230V-20°C)





012730851  
**1273MQ/D6** 24.067 Ft bruttó **18.950 Ft+áfa** Ⓛ ⊕

**6 darabos csavarhúzó készlet**

1274MQ Ⓛ 3x100-4x100-5,5x125 mm  
 1272MQ ⊕ PH0x60-PH1x80-PH2x100 mm



EN 60900

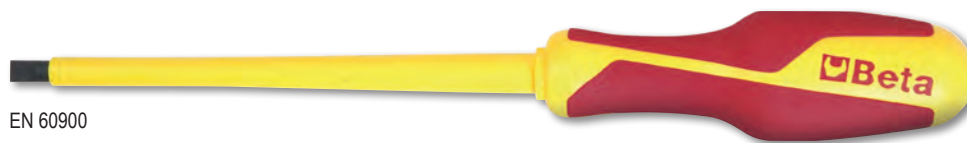

**1000 V**



012730606  
**1273MQ/F/D6** 28.258 Ft bruttó **22.250 Ft+áfa** Ⓛ ⊕

**6 darabos slim csavarhúzó készlet**

1274MQ/F Ⓛ 0.5x3,5x100 - 0.8x4,5x100 -  
 1x5,5x125 - 1.2x6,5x150 mm  
 1272MQ/F ⊕ PH1x4.5x80- PH2x6x100 mm



EN 60900



011690143  
**1169MQ/D2** 37.402 Ft bruttó **29.450 Ft+áfa**

**1000V-ig szigetelt, 1 kombinált fogóból és 1 oldalcsípőfogóból álló készlet**



1082MQ 160 mm



EN 60900



009140054  
**914MQ-A/S4** 28.829 Ft bruttó **22.700 Ft+áfa**

**Hatszögű dugókulcs készlet, 3/8"-os**

különleges poliamid-alapú technopolimerből



EN 60900



Nyomatékkulccsal való használatra

mm	max (Nm)
8	6
10	9
13	20
17	30

011280101  
**1128MQ** 20.257 Ft bruttó **15.950 Ft+áfa**

**Műszerészolló, rozsdamentes acél él, mikrofogazattal**



IEC 60900

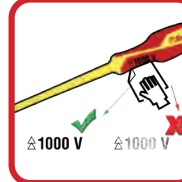
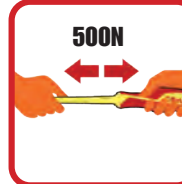

01760025  
**1760/OHM** 331.724 Ft bruttó **261.200 Ft+áfa**

**Multiméter/Megaohmméter  
magasfeszültségű szigetelés vizsgáló**  
Valódi tényleges érték mérés: **TRUE RMS**

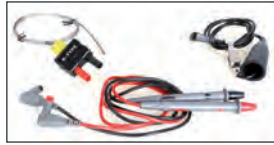

CAT. IV 600V  
CAT. III 1000V

	Méréstartomány	Bázisprecízió
Feszültség AC/DC:	50mV - 1000V	±0.06% - ±0.1% rdg
Áramerősség AC/DC:	0.01µA - 10A	±0.5% - ±1% rdg
Ellenállás:	0.01Ω - 50MΩ	±0.2% - ±2% rdg
Meg OHM:	0.01 - 5000MΩ	±4% rdg. max current 1mA
Kapacitás:	5nF - 10mF ±1.5% - ±3% rdg	
Frekvencia:	50Hz - 100 MHz	±0.02% - ±0.1% rdg
Hőmérséklet:	-50°C - +1350°C	±0.5% rdg
Diódatesz: 3V dc		
Folytonosságteszt:	<30 Ω	

020010154  
**2001/BZ24 MQ** 132.715 Ft bruttó **104.500 Ft+áfa**

**Összehajtható táska 24 darabos  
szerszámkészlettel villanszereléshez**



380x290x60 mm

24

Mennyiség/megnevezés	Beta N.
1 műszerész olló	1128BMX
1 Kombinált fogó 1000V = 180 mm	1150MQ
5 csillag-villáskulcsok 8-10-13-17-19 mm	42
3 1000 V-os szigetelt csavarhúzó ● 3x100 - 4x100 - 5,5x125 mm	1274MQ
3 Phillips® csavarhúzó 1000V ● PH0x60 - PH1x80 - PH2x100 mm	1272MQ
9 hajlított gömbfejű imbuszkulcs, barnított ○ 1,5-2-2,5-3-4-5-6-8-10 mm	96BP/SC9
1 Fáziskereső ●	1253
1 Oldalcsipőfogó 1000V ⚡ 160 mm	1082MQ

021150332  
**2115PL-MQ32** 470.535 Ft bruttó **370.500 Ft+áfa**

**32 darabos szigetelt  
szerszámkészlet  
hibrid autókhoz  
habszivacs tálcában,  
műanyag  
szerszámdobozban szállítva**



△ 1000 V

**Mennyiség/megnevezés**

- 1 1/2"-os irányváltós racsni
- 1 Egyoldalas csillagkulcs 10-12 mm
- 1 VDE-mágneses betéttartó bimateriál-nyíléll 1/4"
- 10 10 csavarhúzóbetét és mágneses betéttartó, műanyag dobozban ● T7-T8-T9-T10-T15-T20-T25-T27-T30-T40
- 7 1/2"-os hatlapos dugókulcs ○ 8-10-12-13-14-17-19 mm
- 1 1/2"-os toldó 125mm
- 1 1/2"-os toldó 250mm
- 1 Vízpumpafogó, stifttel állítható, szigetelt, 1000V 250mm
- 1 Kombinált fogó 1000V = 180mm
- 1 Hajlított extra hosszú laposfogó = 160mm
- 2 Phillips® - csavarhúzó 1000V ● 4.5X80-6X100mm
- 3 1000 V - os szigetelt csavarhúzó ● 3X100-4X100-5.5X125
- 1 Szigetelt védőkesztyű G2
- 1 Műanyag szerszámcsomagoló láda, hosszú kivétel kivétel betéttel és tálcák kis tárgyak elhelyezésére

**Beta N.**

- 920MQ/55A
- 89MQ
- 850MQ
- 860TX/A10
- 920MQ/A
- 920MQ/21
- 920MQ/22
- 1048MQ 250
- 1150MQ
- 1164MQ160
- 1272MQ
- 1274MQ
- 1995MQ/G2
- CP15L

059880400  
**5988VHB-MQ/A** 1.150.620 Ft bruttó **906.000 Ft+áfa**

**66 darabos szigetelt szerszámkészlet, 1000V,  
habszivacs tálcában**



**Mennyiség/megnevezés**

	Beta N.	TR
12 Egyoldalas villáskulcs 1000V 7-8-10-11-12-13-14-15-16-17-19-22 mm	52MQ	M49
12 Egyoldalas csillagkulcs 7-8-10-11-12-13-14-15-16-17-19-22 mm	89MQ	M49
4 3/8"-os imbusz-dugókulcs ○ 4-5-6-8 mm	910MQ/PE	M108
11 tizenkétszögű dugókulcs ○ 7-8-10-11-12-13-14-15-16-17-19 mm	910MQ/B	M108
6 dugókulcs Torx® csavarokhoz ● T15-T20-T25-T27-T30-T40	910MQ/TX	M108
2 Dugókulcs XZN® csavarokhoz ○ 8-10 mm	910MQ/XZN	M108
1 3/8"-os toldó 125 mm	910MQ/21	M108
1 3/8"-os toldó 250 mm	910MQ/22	M108
1 3/8"-os T-hajtósár	910MQ/Q	M108
1 3/8" irányváltós racsni	910MQ/55	M108
1 Műszerészolló	1128MQ	M161
1 Vízpumpafogó, stifttel állítható, szigetelt, 1000V 250 mm	1048MQ	M161
1 Oldalcsipőfogó 1000V ⚡ 160 mm	1082MQ	M161
1 Kombinált fogó 1000V = 180 mm	1150MQ	M161
1 Egyenes laposfogó, extra hosszú, krómozott = 160 mm	1162MQ	M161
1 Hajlított extra hosszú laposfogó = 160 mm	1164MQ	M161
4 Phillips® - csavarhúzó 1000V ● PH0x60 - PH1x80 - PH2x100 - PH3x150 mm	1272MQ	M161
4 1000 V - os szigetelt csavarhúzó ● 2,5x75 - 3x100 - 4x100 - 5,5x125 mm	1274MQ	M161
1 Kábelkés	1777MQ/U	M161

24



M49

15



M161

27



M108



## 1778MT

# PRO WILD

### A BETA multifunkciós szerszámát

a BETA-ra jellemző tulajdonságok – a páratlan minőségű fogó, korszerű anyagok és a legújabb technológia – különböztetik meg a kereskedelmi forgalomban kapható más termékektől. A piacon legnépszerűbb kialakítású csavarokhoz való 11 betét minden környezetben és helyzetben – a kempingezéstől a hajózáson és barkácsoláson át a vadászatiig – ideális.

### KOMPAKT ÉS SOKOLDALÚ!

9 szerszám - 22 funkció:

- Kombinált fogó
- Nagy penge
- Fűrészfogas penge
- Fémfűrész
- Reszelő
- Konzerv-/sörnyitó
- Olló
- Betéttartó
- Csavarhúzó Phillips® keresztornyos csavarokhoz



11 bitfej + tartó + csipesz



100 mm (4") vonalzó

MINDEN  
HELYZETBEN  
JÓL JÖN!



Könnyen nyitható szerszámok



Biztosító tüskék a véletlen becsukódás ellen

MINDEN IGÉNYT  
KIELÉGÍT!

017780055

**1778MT**

48.895 Ft bruttó **38.500 Ft+áfa**

Multifunkciós szerszám csavarhúzó betétekkel és tokkal



**NEW**

011030090

**1103 950**

68.898 Ft bruttó **54.250 Ft+áfa**

Csapszegegvágó 90 fokos vágóéllel huzalokhoz, csapszegekhez és hegesztett betonhálózhoz

- Ømax = 12 mm
- Ømax (HRC 48)= 6 mm

L 950 mm

Ergonómikus kialakítású fogantyú a szükséges erő kifejtések minimalizálásának érdekében



**NEW**

011280090  
**1128FX** 12.598 Ft bruttó **9.920 Ft+áfa**

**Műszerész olló, egyenes rozsdamentes acél él, mikrofogazattal, kábelvágó és krimpelő kábelsarukhoz és csövekhez**

- Rugalmas, övre akasztható tokkal
- Bimateriál nyél
- Kilazulásbiztos csap



011280088  
**1128BAX** 12.764 Ft bruttó **10.050 Ft+áfa**

**Kettős hatású villanszerelő olló, lépcsős profil, rozsdamentes acél, DLC bevonat**

- nagy felületi keménység a pengénél (nagy kopásállóság és időálló pengeélesség)
- alacsony súrlódási együttható (gördülékenység és vágási teljesítmény)
- kilazulásbiztos excentrikus csap

**A NAGYFOKÚ KEMÉNYSÉG, ALACSONY SÚRLÓDÁS**

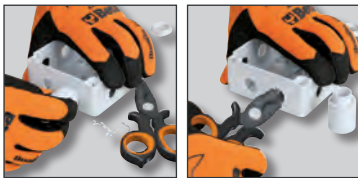

lépcsős profil 13 és 24 mm közötti furatok tágitására, kialakítására műanyagokon.

017260050  
**1726BM** 18.669 Ft bruttó **14.700 Ft+áfa**

**Fűrész fűrészlapfeszítővel, gyorslazítóval**

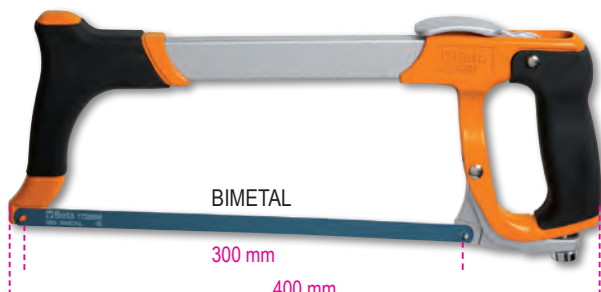

BIMETAL

300 mm

400 mm

017780065  
**1778AN** 16.574 Ft bruttó **13.050 Ft+áfa**

**Behajtható pengéjű kés, rozsdamentes acél penge, könnyű eloxált alumínium markolat**

- tokban



017780080  
**1778SOS** 13.589 Ft bruttó **10.700 Ft+áfa**

**Autós elsősegély kés ablaktörő kalapács és biztonsági öv vágó funkcióval tokban**

- csipesszel és övbújtató textil tokkal
- eloxált alumínium nyél
- biztonsági pengeregőztetés



017720040  
**1772M** 9.576 Ft bruttó **7.540 Ft+áfa**

**Kés behúzható biztonsági pengével, 3 pengével szállítjuk**

- automatikus rugós pengébehúzás
- fröccsöntött fém test
- nyélbe épített kapcsolóhúzó



**ÁLLÍTHATÓ VÁGÁSMÉLYSÉG 5-25 MM**

017710000  
**1771** 3.886 Ft bruttó **3.060 Ft+áfa**

**Dekorkés, 18 mm, 3 tartalékpengével szállítva**







Az új Beta Abrasives termékcsalád a piacvezető AbraBeta és Elpa gyártási szakértelmének köszönhetően kemény és rugalmas csiszolóanyagok széles palettáját és kiemelkedő műszaki szolgáltatásait kínálja szakemberek számára.

110350925

**11035 1,0/SM-EXP**

168.275 Ft bruttó **132.500 Ft+áfa**

**Egyenes, vékony, acél és rozsdamentes acél vágókorongok**

- Rendkívül nagy teljesítményű korongok
- Rozsdamentes acél, acélötvözet, hőkezelt/kezeletlen acél vágásához
- Magas anyagválasztási teljesítmény, alacsony szerszámkopás.
- A korong minimális mértékben melegszik
- Kisebb sorjaképződés
- Kisebb elektromos szerszám teljesítményigény
- Nagy teljesítményű elektromos szerszám használata ajánlott

Átmérő x Vastagság (mm)	Darabszám	Korong rendelési kódszáma
125 x 1,0	250	110350022

**Főbb jellemzők:**

- Véletlen beindítás elleni védelem
- Mindkét oldalra felszerelhető kiegészítő markolat
- Szerszám nélküli korongcsere (gyorskioldó)
- Tengelyzár a gyors korongcseréhez
- Reteszelt tolókapcsoló
- A porvédővel kialakított levegőcsatorna optimális hűtést biztosít
- Szervizkulccsal szállítva

**CSOMAGAJÁNLAT**

**Sarokcsiszoló**

- Nagy teljesítményű motor (1400 W) - Váloztatható fordulatszám
- Csúszásmentes, ergonomikus markolat a nagyobb kényelemért és biztonságért
- A lapos hajtóműfej lehetővé teszi a szűk helyeken való munkavégzést

**Műszaki adatok**

- Felvett teljesítmény: 1400 W
- Tápfeszültség: 220-240 V / 50 Hz
- Korong átmérő (korong nélkül szállítva): 125/115 mm
- Üresjárat fordulatszám: 3000 - 10000 fordulat/perc
- Felfogóméret: M14
- Gabalyodásmentes kábel hossza: 4 m
- Súly: 2.5 kg



## 11001

Süllyesztett agyú  
acél vágókorongok

A30S

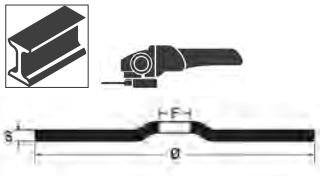

Ø mm	S mm	F mm		Ft
115	3,2	22,23	110010118	552 Ft bruttó <b>435 Ft+áfa</b>
230	3,2	22,23	110010233	1.270 Ft bruttó <b>1.000 Ft+áfa</b>

## 11011

Süllyesztett agyú  
acél csiszolókorongok

A24N

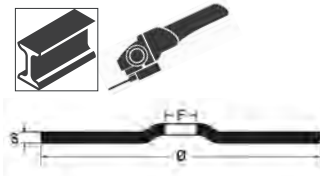

Ø mm	S mm	F mm		Ft
115	6,5	22,23	110110115	749 Ft bruttó <b>590 Ft+áfa</b>
125	6,5	22,23	110110125	813 Ft bruttó <b>640 Ft+áfa</b>
230	6,5	22,23	110110230	2.527 Ft bruttó <b>1.990 Ft+áfa</b>

## 11045-11049

Egyenes, vékony, acél és rozsdamentes acél  
vágókorongok

PREMIUM  
LINE



	Ø mm	S mm	F mm		Ft	
11045	A46Q	115	1,0	22,23	110450010	546 Ft bruttó <b>430 Ft+áfa</b>
11045	A46Q	115	1,6	22,23	110450016	546 Ft bruttó <b>430 Ft+áfa</b>
11046	A46Q	125	1,0	22,23	110460010	578 Ft bruttó <b>455 Ft+áfa</b>
11046	A46Q	125	1,6	22,23	110460016	578 Ft bruttó <b>455 Ft+áfa</b>
11049	A36Q	230	2,0	22,23	110490019	1.143 Ft bruttó <b>900 Ft+áfa</b>

## 11034-11038

Egyenes, vékony, acél és rozsdamentes acél vágókorongok

Univerzális alkalmazásra rozsdamentes acél,  
acélötvözet, kezelt/kezeletlen acél vágásához  
Magas anyagválasztási teljesítmény, alacsony  
szerszámkopás  
Nagy teljesítményű elektromos  
szerszám használata ajánlott

A46U



	Ø mm	S mm	F mm		Ft
11034	115	1,0	22,23	110340022	667 Ft bruttó <b>525 Ft+áfa</b>
11034	115	1,6	22,23	110340062	667 Ft bruttó <b>525 Ft+áfa</b>
11035	125	1,0	22,23	110350022	756 Ft bruttó <b>595 Ft+áfa</b>
11035	125	1,6	22,23	110350062	756 Ft bruttó <b>595 Ft+áfa</b>
11038	230	2,0	22,23	110380022	1.435 Ft bruttó <b>1.130 Ft+áfa</b>



## 11202A

Csiszolótárcsák cirkónium csiszolóvászonnal, műanyag csiszolótalp, dupla lamellás kivitel



P	Ø mm	F mm		Ft
40	115	22,23	112020004	927 Ft bruttó <b>730 Ft+áfa</b>
60	115	22,23	112020006	927 Ft bruttó <b>730 Ft+áfa</b>
80	115	22,23	112020008	927 Ft bruttó <b>730 Ft+áfa</b>
120	115	22,23	112020012	927 Ft bruttó <b>730 Ft+áfa</b>

## 11214A

Csiszolótárcsák cirkónium csiszolóvászonnal, műanyag csiszolótalp, dupla lamellás kivitel



P	Ø mm	F mm		Ft
40	115	22,23	112140004	1.130 Ft bruttó <b>890 Ft+áfa</b>
60	115	22,23	112140006	1.130 Ft bruttó <b>890 Ft+áfa</b>
80	115	22,23	112140008	1.130 Ft bruttó <b>890 Ft+áfa</b>
120	115	22,23	112140012	1.130 Ft bruttó <b>890 Ft+áfa</b>

## 11204A

Csiszolótárcsák cirkónium csiszolóvászonnal, üvegszál csiszolótalp, egylamellás kivitel



P	Ø mm	F mm		Ft
40	115	22,23	112040004	876 Ft bruttó <b>690 Ft+áfa</b>
60	115	22,23	112040006	876 Ft bruttó <b>690 Ft+áfa</b>
80	115	22,23	112040008	876 Ft bruttó <b>690 Ft+áfa</b>
120	115	22,23	112040012	876 Ft bruttó <b>690 Ft+áfa</b>

## 11216A

Csiszolótárcsák cirkónium csiszolóvászonnal, üvegszál csiszolótalp, egylamellás kivitel



P	Ø mm	F mm		Ft
40	115	22,23	112160004	1.130 Ft bruttó <b>890 Ft+áfa</b>
60	115	22,23	112160006	1.130 Ft bruttó <b>890 Ft+áfa</b>
80	115	22,23	112160008	1.130 Ft bruttó <b>890 Ft+áfa</b>
120	115	22,23	112160012	1.130 Ft bruttó <b>890 Ft+áfa</b>

## 11210B

Csiszolótárcsák cirkónium csiszolóvászonnal, üvegszál csiszolótalp, egylamellás kivitel



Ø mm	P	F mm		Ft
125	40	22,23	112100104	1.080 Ft bruttó <b>850 Ft+áfa</b>
125	60	22,23	112100106	1.080 Ft bruttó <b>850 Ft+áfa</b>
125	80	22,23	112100108	1.080 Ft bruttó <b>850 Ft+áfa</b>

## 11220B

Csiszolótárcsák cirkónium csiszolóvászonnal, üvegszál csiszolótalp, egylamellás kivitel



Ø mm	P	F mm		Ft
125	40	22,23	112200104	1.384 Ft bruttó <b>1.090 Ft+áfa</b>
125	60	22,23	112200106	1.384 Ft bruttó <b>1.090 Ft+áfa</b>
125	80	22,23	112200108	1.384 Ft bruttó <b>1.090 Ft+áfa</b>

## A Beta új, saját márkájú sarokcsiszolói

**Teljesítmény, Megbízhatóság és Tartósság:** ez jellemzi a Beta új termékcsaládját, természetesen kiegészülve a maximális biztonsággal és könnyű használattal a szakemberek számára.

- **Kiemelkedő teljesítmény:**
  - Nagy teljesítményű, műgyanta kötésű, kopásálló, robusztus motor.
  - A porvédővel kialakított levegőcsatorna optimális hűtést biztosít.
- **Páratlan biztonság a felhasználóknak:**
  - Tengelyzár a gyors korongcseréhez
  - Véletlen beindítás elleni védelem
  - Lágypindítás - az indításkor fellépő túláram korlátozására
- **Egyedi kényelem és könnyű kezelhetőség:**
  - A csúszásmentes ergonomikus markolat jobban kézben tartható
  - A lapos hajtóműfej lehetővé teszi a szűk helyeken végzett munkát
- A 4 méter hosszú gabalyodásmentes kábellel könnyebben körbejárhatók a munkadarabok
- Mindkét oldalra felszerelhető kiegészítő markolat

115/125/230 mm átmérőjű korongokhoz. Névleges teljesítményfelvétel: 750 W és 2 400 W között.



☎ 019560011  
**1956 115-750W** 25.146 Ft bruttó **19.800 Ft+áfa**

### Sarokcsiszoló Ø 115 mm korongokhoz

Vágáshoz, csiszoláshoz és nagyoláshoz ideális  
**Nagy teljesítményű motor (750 W)**  
Csúszásmentes, ergonomikus markolat a nagyobb kényelemért és biztonságért  
A lapos hajtóműfej lehetővé teszi a szűk helyeken végzett munkát  
Rendkívül könnyű (mindössze 1,8 kg)



4 m

**750W**

- Műszaki adatok
- Felvett teljesítmény: 750 W
  - Tápfeszültség: 220-240 V / 50 Hz
  - Korong átmérő (korong nélkül szállítva): 115 mm
  - Üresjárat fordulatszám: 11 000 fordulat/perc
  - Felfogóméret: M14
  - Gabalyodásmentes kábel hossza: 4 m
  - Súly: 1,8 kg

☎ 019560125  
**1956 125-1400W** 49.022 Ft bruttó **38.600 Ft+áfa**

### Sarokcsiszoló Ø 125 mm korongokhoz

Vágáshoz, csiszoláshoz és nagyoláshoz ideális  
**Nagy teljesítményű motor (1400 W) – Változtatható fordulatszám**  
Csúszásmentes, ergonomikus markolat a nagyobb kényelemért és biztonságért  
A lapos hajtóműfej lehetővé teszi a szűk helyeken végzett munkát



4 m

**1400W**

- Műszaki adatok
- Felvett teljesítmény: 1400 W
  - Tápfeszültség: 220-240 V / 50 Hz
  - Korong átmérő (korong nélkül szállítva): 125/115 mm
  - Üresjárat fordulatszám: 3 000 - 10 000 fordulat/perc
  - Felfogóméret: M14
  - Gabalyodásmentes kábel hossza: 4 m
  - Súly: 2,5 kg

☎ 019560230  
**1956 230-2400W** 66.040 Ft bruttó **52.000 Ft+áfa**

### Sarokcsiszoló Ø 230 mm korongokhoz

Komplex nyíró, csiszoló és reszelő munkákhoz ideális  
**Nagy teljesítményű motor (2400 W)**  
Csúszásmentes, ergonomikus markolat a nagyobb kényelemért és biztonságért



4 m

**2400W**

- Műszaki adatok
- Felvett teljesítmény: 2400 W
  - Tápfeszültség: 220-240 V / 50 Hz
  - Korong átmérő (korong nélkül szállítva): 230 mm
  - Üresjárat fordulatszám: 6 500 fordulat/perc
  - Felfogóméret: M14
  - Gabalyodásmentes kábel hossza: 4 m
  - Súly: 5,8 kg



018980004  
**1898/K40** 1.538.859 Ft bruttó **1.211.700 Ft+áfa**

## Kézi alkatrészmosó mechanikus alkatrészek tisztításához, fertőtlenítéséhez, melegített folyadék cirkulálásával

- A mosóban lévő bioaktív folyadékkal az olaj és egyéb szennyeződések hatékonyan eltávolíthatók a mechanikus alkatrészekről anélkül, hogy agresszív vegyszereket kelljen használni.
- A bioaktív folyadék átalakítja az olajat és egyéb szennyeződéset szén-dioxidra és vízre, így biztosítva a folyamatos újrafelhasználhatóságot.
- Nincs szükség speciális hulladékgyűjtésre és ártalmatlanításra.
- Fém- és műanyag alkatrészekhez egyaránt alkalmas.

### BERENDEZÉS:

- hosszúsörtéjű ecset és csatlakozó cső
- jobb és bal kézzel üzemeltethető
- perforált rozsdamentes acél rács
- fékezhető kerekek
- üzemi hőmérséklet kijelzés és alacsony szint figyelmeztetés

### EGYÜTT SZÁLLÍTOTT TARTOZÉKOK:

- 2 kanna 20 literes környezetbarát folyékony tisztítószer és 2 csomag baktérium



**NINCS SZÜKSÉG A FOLYADÉK ÁRTALMATLANÍTÁSÁRA!**



**HATÉKONY ÉS KÖRNYEZETBARÁT**

### FIGYELEM!

A 1898/K40 termék a következő országokban forgalmazható: Ausztria, Belgium, Franciaország (2021-től), Magyarország, Olaszország, Hollandia, Lengyelország, Portugália, Spanyolország, Egyesült Királyság.

Max. szivattyú kapacitás	10 l/min
Tartálykapacitás	40 l
Üzemi hőmérséklet	+5°C ÷ +40°C
Súly	50 kg (when empty)
Belső méretek	710x370x200 mm

**1895**



## Ultraszagos mosóberendezés

- a folyadék fűtésével és az ultrahang alkalmazásával lehetővé teszi az alkatrészek, és általában a fém munkadarabok hatékony tisztítását (befecskendezők, karburátorok, szelepek, stb...)
- digitális kijelző a mosási hőmérséklet és idő beállításával
- az alaposabb tisztítás érdekében adjon hozzá egyedi, ultraszagos tálakhoz ajánlott habzásmentes mosóoldatot
- a gázatlanító funkció meggyorsítja a levegő eltávolítását a mosótál teljes térfogatán belül, növelve ezzel az ultrahang hatékonyságát



**1895 6    1895 13    1895 27**

Mosótál térfogat	6 l	13 l	27 l
Üritő csap	✓	✓	✓
Teljesítmény	150 Watt	300 Watt	500 Watt
Fűtésteljesítmény	300 Watt	400 Watt	500 Watt
Hőmérséklet szabályozás	0÷80°C	0÷80°C	0÷80°C
Mosási idő szabályozás	0-99 perc	0-99 perc	0-99 perc
Frekvencia	40 kHz	40 kHz	40 kHz
Tápfeszültség	220/230V	220/230V	220/230V
Méretek	330x180x310 mm	350x325x320 mm	530x330x380 mm
Tartály mérete	300x155x150 mm	325x235x145 mm	500x300x200 mm

**6 l**

018950060  
**1895 6** 288.925 Ft bruttó **227.500 Ft+áfa**

**13 l**

018950130  
**1895 13** 462.026 Ft bruttó **363.800 Ft+áfa**

**27 l**

018950270  
**1895 27** 649.986 Ft bruttó **511.800 Ft+áfa**

014980108  
**1498/8A**

89.789 Ft bruttó **70.700 Ft+áfa**

### Elektronikus akkumulátortöltő

- polaritáscsere és rövidzárlat elleni védelem
- digitális kijelző háttérvilágítással
- lehajtható rögzítő horog
- lemerült akkumulátor helyreállítás funkció
- tápellátási funkció 13,8 V-5 A



**8A**



**IP65**  
Wet, Gel  
Dry, Agm



Tápfeszültség	220V-240V
Frekvencia	50-60 Hz
Névleges áramerősség (min-max)	2-8 Amp
Az akkumulátor feszültsége	12V
Akkumulátor kapacitás	5Ah-160Ah
Védelmi fokozat	IP65
Akkumulátor típusok	Wet-Gel-Dry-AGM

### Többfunkciós elektronikus akkumulátortöltő, 12-24V

- hátsó megvilágítású grafikus kijelző
- legnagyobb töltőáram: 16A folyamatosan
- töltés és töltésfenntartás
- polaritáscsere és rövidzárlat elleni védelem
- 9 töltési lépés
- cseptöltő rendszer
- akkumulátor helyreállítás funkció
- csipesztartó
- visszahúzó-rugós rögzítés
- tartozékok: csipeszes kábel, alátétgyűrűs kábel



**16A**



**25A**



**IP65**  
Wet, Gel  
Dry, Agm



LiFePO4 LITHIUM

**NEW**

014980125  
**1498/25A**

213.995 Ft bruttó **168.500 Ft+áfa**

- Legnagyobb folyamatos töltőáram: 25A
- SHOW ROOM funkció (13,8V - 21A)
- SUPPLY funkció (14V - 21A)
- Memória mentés funkció (13,8V - 21A)

**1498/16A 1498/25A**

Tápfeszültség	220-240V	220-240V
Teljesítmény	240W	390W
Töltőáram	4-16A	5-25A
Akkumulátor típusok	Agm - Wet - Lithium (LiFePo4)	Agm - Wet - Lithium (LiFePo4)
Töltőkapacitás	5-360Ah	5-550Ah
Fenntartási kapacitás	5-550Ah	5-800Ah
Kimeneti feszültség	12-24V	12-24V
Legkisebb akkumulátorfeszültség	0,8V	0,8V
Védelmi fokozat	IP20	IP20
Méret	260x130x75 mm	260x130x75 mm

014980126  
**1498/16A**

204.216 Ft bruttó **160.800 Ft+áfa**

- Legnagyobb folyamatos töltőáram: 16A
- SHOW ROOM funkció (13,8V - 12A)
- SUPPLY funkció (14V - 12A)
- Memória mentés funkció (13,8V - 12A)

017600008  
**1760DGT/2**

340.106 Ft bruttó **267.800 Ft+áfa**

### Digitális hordozható multiméter gépkocsikhoz, 2-csatornás oszcilloszkóppal és hullámgenerátorral



- KÉSZLET TARTALMA:**
- multiméter mérőcsúcsok
  - 2 BNC krokodilcsipesz az oszcilloszkóphoz
  - mérőcsúcs oszcilloszkóphoz (1X és 10X)
  - akkumulátortöltő
  - tok



199 mm  
40 mm  
98 mm



Max. feszültség	600V DC
Max. áramerősség	10A DC
Max. áramerősség	40MOHM
Max. kapacitás	100uF
Kijelző	2.8" színes TFT
Felbontás	320 x 240 pixels
Tápellátás	100V-240V AC, 50Hz-60Hz; DC INPUT 5V DC-2A
Akkumulátor	2 x 2600 mAh

### OSZCILLOSZKÓP MŰSZAKI ADATOK

**Függőleges**  
Sávszélesség: 40MHz  
Mintavételi frekvencia tartomány: 250MSa/s  
(egy csatorna) - 125MSa/s (két csatorna)  
SEC/DIV tartomány: 5ns/div ÷ 500s/div 1,2,5 sorozat

### Vertikális

VOLTS/DIV tartomány: 10mV/div ÷ 10V/div BNC bemenettel  
Választható analóg, sávszélesség limit, jellemző: 20MHz  
Alsó frekvenciament (-3db): ≤10Hz a BNC  
DC erősítés pontosság: ± 3% normál vagy közepes üzemmód,  
10V/div ÷ 10 mV/div

### Triggeres

Típus: Digitális  
Mintavétel: Valós idejű, ekvivalens idejű, véletlen idejű  
Indítójel: felfutó, lefutó, fel és lefutó  
Bemenetek száma: Kétszatornás

### Bemenet

Csatlakozás: DC, AC vagy GND  
Támogatott mérőszonda csillapítási tényezők: 1X, 10X, 100X, 1000X

### Hullámforma generátor

Hullámforma frekvencia: Szinus (1Hz÷25MHz), Négyszög (1Hz÷10MHz), Fűrészfog (1Hz÷MHz), EXP (1Hz÷5MHz)  
Szélesség: 2.5Vpp (50Ω) - 5Vpp (magas impedancia)  
Kimeneti impedancia: 50Ω





014970190

**1497BS**

9.830 Ft bruttó **7.740 Ft+áfa**

45 mm

**NEW**

**Egyenes pofájú, vékony fogó relé és biztosíték szereléséhez**

A hosszú és rendkívül vékony pofákkal a relé vagy biztosíték szűk helyen is biztonsággal lehúzható

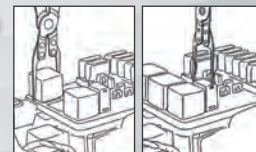

L mm	L1 mm	A mm
230	45	14

014970195

**1497SS**

8.928 Ft bruttó **7.030 Ft+áfa**

**NEW**

**Önzáró fogó vezeték forrasztásához**

- A felső szorító párral a forrasztandó vezeték könnyedén rögzíthető és egymáshoz közel hozható.
- A beépített reteszelőnek köszönhetően a vezeték 6 különböző pozícióban helyezhető el.



L mm	A Max mm
245	14±70

014970200

**1497/C23**

91.567 Ft bruttó **72.100 Ft+áfa**

**23 darabos szerszámkészlet az elektromos dugasz szerelésére**



440x250x70 mm



017600350

**1760/IR500**

79.185 Ft bruttó **62.350 Ft+áfa**



**Digitális infrahőmérő kettős célzólézerrel**

MŰSZAKI ADATOK

Hőmérséklet-tartomány:

-50 ÷ 500 °C (-22 ÷ +932 °F)

Hőmérséklet kijelzési lépték: 0,1 °C (0,1 °F)

Emissziófaktorok: 0,1 ÷ 1 állítható

Pontosság: -50 °C ÷ +20 °C (+/- 3 °C);

20 ÷ 500 °C (+/-2% vagy 2 °C)

Távolság/mért felület aránya (D:S): 12:1

Automatikus kikapcsolás: kb. 10 másodperc

Működési hőmérséklet tartomány: 0 °C ÷ 50 °C

Tárolási hőmérséklet: -20 °C ÷ 60 °C

Tápellátás: 1 db 9V elem



014970300

**1497/C94**

160.782 Ft bruttó **126.600 Ft+áfa**

**94 darabos készlet a járművek tesztelésére alkalmas diagnosztikai készülékekhez**

A készlet tartalma:

- 2 Kábelgyorscsatlakozó
- 2 Potencióméter
- 2 Kontroll-lámpa
- 2 SRS csatlakozó
- 2 Krokodilcsipesz
- 2 Tűszonda
- 2 Mérőcsúc
- 2 Duplabanándugó
- 4 Banándugó
- 24 Lapos kábelsaru 0.6÷6 mm
- 12 Csatlakozó dugasz 1.6÷3.9 mm
- 24 Hüvelyes kábelcsatlakozó 0.6÷6 mm
- 12 Csatlakozó hüvely 1.6÷3.9 mm



430x390x100 mm

017600003

**1760PA/AC-DC2000**

262.890 Ft bruttó **207.000 Ft+áfa**

**Lakatkfogó és digitális multiméter vezeték nélküli csatlakozással**

- Feszültség DC: 0.1mV ÷ 1000V
- Feszültség AC: 0.1mV ÷ 1000V
- Áram AC: 0.01A ÷ 2000A
- Áram DC: 0.01A ÷ 2000A
- Ellenállás: 0.1Ω ÷ 60MΩ
- Teljesítmény: 1nF ÷ 6000 μF
- Frekvencia: 10kHz ÷ 20kHz
- Hőmérséklet: -20 °C ÷ 1000 °C -4 °F ÷ 1832 °F
- Tápellátás: 3 db 1,5V elem, AA (a csomag tartalma)
- Vezeték nélküli adatkapcsolat applikáción keresztül (4.0 verzió)

**NEW**

**2000A**



**1000A**

**Lakatkfogó és digitális multiméter**

- MÉRHETŐ PARAMÉTEREK**
- Feszültség DC: 0.1 mV ÷ 600 V
  - Feszültség AC: 0.1 mV ÷ 600 V
  - Áramerősség AC: 0.01 A ÷ 1000 A
  - Áramerősség DC: 0.01 A ÷ 1000 A
  - Ellenállás: 0.1 Ω ÷ 40 MΩ
  - Kapacitás: 0.001 nF ÷ 40 μF
  - Frekvencia: 0.001 kHz ÷ 4 kHz
  - Hőmérséklet: -40°C ÷ 1000 °C
  - 40°F ÷ 1832°F
- Tápellátás: 1 db 9 V elem (tartalmazza)



380x280x100 mm

300 mm  
43 mm  
110 mm



014980040

**1498BC/12**

148.844 Ft bruttó **117.200 Ft+áfa**

**Többfunkciós külső gyorsindító, 12V**

- Polaritáscsere, rövidzárlat, túláram, túltöltés és túlmelegedés elleni védelem

**Tartozékok:**

- Védőtok
- Indítókábel akkucsipeszekkel
- USB csatlakozó elektronikus eszközök töltéséhez
- LED akkumulátor töltésjelző
- USB és USB-C kábel
- Hálózati tápegység
- Multifunkciós LED zseblámpa



**1500A**

40 mm  
100 mm  
225 mm

**NEW**



Indítóáram	600A
Indítócsúcs	1500A
Akkumulátor típus	4 cella LifePo4
Akkumulátorkapacitás	25000mAh



014980480

**1498/12**

261.366 Ft bruttó **205.800 Ft+áfa**

**Külső gyorsindító és akkumulátortöltő személygépkocsihoz 12 V, hordozható**

- Indítócsúcs: 2200A
- Hermetikusan zárt ólomakkumulátor elektrolittal (AGM)



014980490

**1498/24**

555.752 Ft bruttó **437.600 Ft+áfa**

**Külső gyorsindító és akkumulátortöltő személygépkocsihoz és haszonjárműhöz, 12-24 V, hordozható**

- Indítócsúcs: 4200A (12V) - 2100A (24V)
- Hermetikusan zárt ólomakkumulátor elektrolittal (AGM)





## Hordozható nagy teljesítményű gyorsindító

- A mikroprocesszor teljes védelmet nyújt a következők ellen:
- fázis felcserélés
  - rövidzárlat
  - hibás feszültség
  - túlterhelés
  - alultöltés
  - túltöltés
  - túlmelegedés

12V



12-24V



014980012

**1498LT/12**

338.074 Ft bruttó **266.200 Ft+áfa**

- Csak 2,5 kg
- Vezetékek hossza: 500 mm
- 12 V 1,3 A töltőegységgel rendelkezik



014980014

**1498LT/12-24**

800.608 Ft bruttó **630.400 Ft+áfa**

- Akár 10 000 A! Csak 5 kg
- Kábelhossz: 160 cm
- Kábelátmérő: 25 mm<sup>2</sup>
- Automatikus tápellátás: 4 Amp



### 1498LT/12 1498LT/12-24

Üzemi feszültség	12V	12/24V
Folyamatos áramerősség	800A	2000/1000 A
Legnagyobb indítási áramerősség	2000A	5000/2500 A
Csúcs áramerősség	4000A	10000/5000 A
Csipesz áramerősség	1000 A	1000 A
Vezetékek hossza	500 mm	1600 mm
Akkumulátor típus	4 cellás LifePo4	4 cellás LifePo4
Memória Mentés funkció	IGEN	IGEN
Méretek	260x135x72 mm	350x240x140 mm

014980401

**1498TB/12-24**

298.450 Ft bruttó **235.000 Ft+áfa**

## Digitális 12V akkumulátor vizsgáló és 12-24V indító-/töltő-rendszer elemző

- a következő tesztek elvégzését teszi lehetővé: akkumulátor, generátor (intelligens vagy normál) és indítómotor, dióda ripple és földelés próba
- szoftverrel rendelkezik a számítógépes teszt eredményének kinyomtatásához
- kompakt és ütővédtett szerkezet
- megfelelő bemenettel rendelkezik egy kihúzható külső mininyomtató csatlakoztatásához (opcionális Beta 1498ST/TB tartozék)



Alkalmazások	- Akkumulátor teszt 12V - Generátor teszt 12-24V - töltés - Indítórendszer teszt
Működési tartomány	100-2000 CCA
Vonatkozó jogszabályok	CCA, SAE, DIN, EN, IEC, JIS
Támogatott akkumulátorok	PB, WET, GEL, AGM, AGM FLAT, EFB
Voltmérő	9V-36V
Vezeték hosszúság	1600 mm
Nyelvek	Olasz, angol, francia, német, spanyol, lengyel, román, holland, svéd és finn
Tartalmazott tartozékok	USB kábel és szoftver



435x320x100 mm

009600510  
**960AD/TP2**

212.217 Ft bruttó **167.100 Ft+áfa**

**Adapterkészlet 960TP-hez műanyag kofferban**

- A készlet tartalma:
- Porlasztócsúcsvizsgáló fúvóka
  - Izzítógyertya
  - Izzítógyertya adapter
  - Olajnyomásmérő adapter
  - Benzinbefecskendező csatlakozó
  - Póttömítések

☞ 430x310x50 mm



014640377  
**1464IC-RK**

78.550 Ft bruttó **61.850 Ft+áfa**

**Univerzális próba befecskendező készlet személygépjárművekhez, kamionokhoz, hajómotorokhoz és mezőgazdasági gépekhez**

A 1464IC modellel együtt szállítva.



014640300  
**1464CBD**

305.689 Ft bruttó **240.700 Ft+áfa**

**Teljes körű adapterkészlet diesel- és benzinmotorok kompresszióméréséhez az 1464T teszterhez**

Lehetővé teszi a motorhoz történő csatlakozást a dieselmotorok kompresszió ellenőrzéséhez a 1464T digitális teszter részére

A készlet tartalma:

- 8 próba gyújtógyertya visszacsapószeleppel
- 44 próba izzógyertya visszacsapószeleppel
- 1 állítható próba befecskendező személygépjárművekhez, kamionokhoz, hajómotorokhoz és mezőgazdasági gépekhez
- 1 90° adapter, nyomáscsökkentő szelep és csatlakozótömlő
- a 1464T teszternek fenntartott hely

☞ 510x410x140 mm



014640470  
**1464FG**

136.652 Ft bruttó **107.600 Ft+áfa**

**Hamis szabályozó egység készlet common rail diesel rendszer ellenőrzéséhez (a Beta 1464T-1464AP eszközökkel történő használatra)**

A megfelelő teszterrel és adapterekkel használva lehetővé teszi annak megállapítását, hogy a probléma a magas nyomású szivattyúból, vagy a szabályozóból származik, ha a common rail diesel motorok magas nyomású rendszerében nem elégséges a nyomás. Bosch, Delphi, Denso és Siemens nyomásszabályozókhoz javasolt

☞ 350x250x80 mm



014640050  
**1464T**

359.791 Ft bruttó **283.300 Ft+áfa**

**Digitális teszter nyomás és kompresszió méréséhez**

JELLEMZŐK

- 5" érintőképernyő kijelző
- tölthető polimer-lítium akkumulátor
- 80 báros érzékelővel (alacsony nyomás) és USB kábellel szállítva



014640450  
**1464AP**

324.993 Ft bruttó **255.900 Ft+áfa**

**Készlet a common rail dieselmotorok nagynyomású rendszerének vizsgálatához, a 1464T egységgel együtt.**

- Nagynyomású cső készlet
- Csatlakozók
- 2.000 báros érzékelő



☞ 430x310x50 mm

014640500  
**1464APB**

158.496 Ft bruttó **124.800 Ft+áfa**

**Az FSI motorok nagynyomású benzines rendszerének vizsgálatára szolgáló készlet, a 1464T egységgel együtt történő használatra**

Egy 200 báros érzékelőt és csatlakozó elemeket tartalmaz



☞ 240x210x50 mm





014640600

**1464TDI**

49.276 Ft bruttó **38.800 Ft+áfa**

**A TDI motorok szivattyúnyomását ellenőrző készlet, a 1464T egységgel együtt történő használatra**

Csatlakozó elemet tartalmaz

240x210x50 mm



1464T

014640550

**1464PT**

69.025 Ft bruttó **54.350 Ft+áfa**

**Turbónyomás ellenőrző készlet, a 1464T egységgel együtt történő használatra**

Érzékelőt és csatlakozó kábelt tartalmaz



240x210x50 mm

1464T

014640610

**1464FAP**

87.503 Ft bruttó **68.900 Ft+áfa**

**Gázolaj részecskeszűrő (DPF) nyomás ellenőrző készlet a 1464T egységhez**

Tartozékok:

- 500 mbar érzékelő
- 8 mm adapter gyorscsatlakozóval és T-szerelvénnyel
- 3 m hosszú RJ45 kábel

240x210x50 mm



1464T

014640620

**1464ADB**

40.450 Ft bruttó **31.850 Ft+áfa**

**Készlet AdBlue® rendszernyomás ellenőrzésére a 1464T egységhez**

A 1464T modellel szállított 80 baros szabvány érzékelőhöz szükséges adapterekkel szállítva

240x210x50 mm



1464T

014640570

**1464VD**

87.503 Ft bruttó **68.900 Ft+áfa**

**Vákuum teszter készlet a 1464T modellhez**

A maximális vákuum érték méréséhez és tárolásához

Tartozékok:

- 800 mbaros érzékelő
- 6 és 8 mm-es adapterek
- 3 m hosszú RJ45 kábel



240x210x50 mm

1464T

014640650

**1464PF**

284.988 Ft bruttó **224.400 Ft+áfa**

**Fékrendszer nyomást ellenőrző készlet, a 1464T egységgel együtt történő használatra**

Adaptereket és csatlakozókat tartalmaz

400x280x60 mm



1464T

014640700

**1464PB**

239.268 Ft bruttó **188.400 Ft+áfa**

**9 csatlakozós készlet az alacsony üzemanyag nyomás ellenőrzéséhez (a 1464T eszközzel együtt történő használatra)**

A 1464T teszterhez csatlakoztatott gyorscsatlakozókon keresztül gyorsan elvégezhető a diesel és benzines motoroknál az alacsony üzemanyag nyomás ellenőrzése.

520x440x120 mm



1464T

**MŰSZAKI ADATOK**  
Vákuum teszt: 0+800 mbar  
Lépték: 1 mbar  
Maximum érték tárolása

018990030

**1899SI**

 1.668.399 Ft bruttó **1.313.700 Ft+áfa**
**2-in-1 injektor és szívócsont tisztító berendezés**

A gázolaj- és benzinüzemű motorok befecskendezőinek és szívócsontjának időszakos tisztításához használt speciális mosószerekkel eltávolítható a lerakódott szén és égéstermék

**Jellemzők:**

- Üzemi feszültség: 12V
- 2 db tömlő gyorscsatlakozóval
- 2 tartály (kapacitás: 1 l/tartály)



11,6 kg

 270 mm  
420 mm  
385 mm

018990011

**1899A/M**

 523.113 Ft bruttó **411.900 Ft+áfa**
**DPF/FAP® rendszer tisztító berendezés**

A korom- és hamulerakódás miatt károsodott DPF és FAP® rendszerek időszakos tisztítására és regenerálására szolgáló speciális mosószert használható.

**Tartozékok:**

- 1 db 2 méteres adagolócső
- 1 db gyorscsatlakozó + fúvóka a nyomásérzékelőhöz
- 1 db menetes csőcsatlakozó (M18x1,5) tömlős fúvóka a lambda szonda közvetlen csatlakoztatásához
- 1 hosszabbító tömlő
- 1 db DPF/FAP® fúvóka
- 1 db mágneses lándzsatartó
- 1 DPF/FAP® vezeték beállító kábellel, tömszelencés menetes csőcsatlakozó (M14/16/18 mm) a lambda szondához

**Műszaki jellemzők:**

- Üzemi feszültség: 12V
- tápkábel hossza: 3,9 m
- tartálykapacitás: 1 l





### Többfunkciós szerszámkocsi ajtóval

Mobil munkaállásként használható diagnosztikai eszközök, laptopok, teszterek és akkumulátortöltők számára.

- Festett fémlemez szerkezet: maximális stabilitás és szilárdság
- Ergonomikus fogantyú
- 2 rögzített hátsó kerék, Ø 160 mm
- 2 elforgatható első kerék, Ø 125 mm (egyikük fékkel)

049000112

**CA49-G**

358.648 Ft bruttó **282.400 Ft+áfa**

**Többfunkciós szerszámkocsi ajtóval, üres**

049000102

**CX49-G**

300.990 Ft bruttó **237.000 Ft+áfa**

**Többfunkciós szerszámkocsi, üres**

1099 mm  
460 mm  
435 mm



Kétszintes felső rakodópól

2 állítható helyzetű polc és 1 rögzített polc és záróajtó



Kihúzható fiók minibillentyűzethez



Beépített oldalsó palacktartó



4 hasznos oldalsó műanyag kábeldob



2 praktikus oldaldoboz



CX49-G

052000201

**CB52-O**

316.484 Ft bruttó **249.200 Ft+áfa**

**Sebességváltó, erőátviteli berendezés szerelőkocsi folyadékgyűjtővel**

A döntött sík és a lefolyólyukak lehetővé teszik a folyadékok gyűjtését közvetlenül a gyűjtőtálba

A következőket tartalmazza:

- 4 elforduló kerék, kettő fékkel
- szerszámfiók
- 7 literes kihúzható folyadékgyűjtő tálca
- 2 polc

870 mm  
640 mm  
1200 mm



kg  
400



**7 LITERES TARTÁLY**

Ø 100 mm

60 kg

### Olajgyűjtők

- szintjelző
- nagy átmérőjű teknő szűrőcsepegtető ráccsal, űrtartalom 12 l
- pneumatikus tartályürítés 1,8 m hosszú csővel

018770008

**1877**

296.037 Ft bruttó **233.100 Ft+áfa**

**Kocsis fáradtolaj gyűjtő 90 literes tartállyal**



CE

018770080

**1877A**

517.398 Ft bruttó **407.400 Ft+áfa**

**Kocsis fáradtolaj gyűjtő/elszívó, 90 literes tartállyal és előkamrával**

- átlátszó előkamra, űrtartalom 9,5 l
- szívócső hossza 1,8 m

**A következő tartozékokkal szállítva:**

- 1 merev szonda Ø 5x700 mm
- 1 flexibilis szonda Ø 5x700 mm
- 1 merev szonda Ø 6x600 mm
- 1 flexibilis szonda Ø 6x700 mm
- 1 merev szonda Ø 7x700 mm
- 1 flexibilis szonda Ø 8x700 mm
- VW, BMW, CITROËN



CE

018770100

**1877F**

43.117 Ft bruttó **33.950 Ft+áfa**

**Fáradtolaj gyűjtő  
1 literes palackokhoz**

- Egyszerre 4 palackhoz
- 2 db 2 literes marmonkannával szállítva

**NEW**



405 mm  
240 mm  
270 mm

**EGYSZERRE  
4 PALACKHOZ**



017580033

**1758B-1,6**

17.082 Ft bruttó **13.450 Ft+áfa**

**Visszafolyásgátló tölcser,  
1600 ml, gyorscsatlakozóval**

Gyorscsatlakozó VAG modellekhez



**NEW**

017580035

**1758B-RNT**

11.938 Ft bruttó **9.400 Ft+áfa**

**Gyorscsatlakozó a 1758B  
visszafolyásgátló tölcserhez**

Renault 1.5 dCi motorhoz



017580030

**1758B**

16.955 Ft bruttó **13.350 Ft+áfa**

**Visszafolyásgátló tölcser  
gyorscsatlakozóval**

Különösen alkalmas a  
VAG modellekhez



**VISSZAFOLYÁSGÁTLÓ**



017580040

**1758B/K5**

43.307 Ft bruttó **34.100 Ft+áfa**

**Gyorscsatlakozó adapter készlet  
a 1758B visszafolyásgátló tölcserhez**

Készlet tartalma:

- 1 adapter 1.5 dCi Renault, Dacia és Nissan motorokhoz
- 1 adapter 1.5/1.6 dCi Renault, Dacia és Nissan motorokhoz
- 1 adapter 3.0 BMW dízelmotorhoz
- 1 adapter a VAG csoport 1.5/2.0 benzinmotorjaihoz
- 1 csapos csatlakozó adapter a visszafolyásgátló tölcserhez



014940350

**1494T/C5**

31.179 Ft bruttó **24.550 Ft+áfa**

**Speciális kulcskészlet  
műanyag olajleeresztő dugókhoz**

Készlet tartalma:

- 1 kulcs a VAG csoport olajdugóihoz
- 1 kulcs BMW olajdugókhöz
- 1 kulcs a PSA és Ford csoport olajdugóihoz
- 1 kulcs Mercedes olajdugókhöz
- 1 T-szárú kulcs



38 mm

17 mm



173x125x50 mm



014820110  
**1482SN** 23.178 Ft bruttó **18.250 Ft+áfa**

**Benzincső lehúzó fogó csuklós pófával**



L mm
260

009600780  
**960KPC** 121.222 Ft bruttó **95.450 Ft+áfa**

**Izzítógyertya Vibro-kihajtó, jobbos és balos, beállítható nyomaték**

- Pneumatikus kihajtó beállítható forgatónyomatékkal, a blokkolt gyújtógyertya könnyen eltávolítható törés és sérülés veszélye nélkül
- 5 1/4"-os erősített dugókulcs, hosszú kivitel, gyújtógyertyához 8-9-10-11-12 mm, 2 toldó és 1 csukló
- 4 beállítható nyomaték: 10-20-30-40 Nm
- Jobbos és balos



420x185x60 mm

017580050  
**1758ADB-D** 17.717 Ft bruttó **13.950 Ft+áfa**

**Visszafolyásgátló tölcser AdBlue®-hoz**

017580060  
**1758ADB-45°** 19.558 Ft bruttó **15.400 Ft+áfa**

**Visszafolyásgátló tölcser AdBlue®-hoz, 45°-os csatlakozóval**



**MAXIMUM KAPACITÁS 1 L**



017590063  
**1759HD/3** 235.585 Ft bruttó **185.500 Ft+áfa**

**Hűtőrendszer tömítettségét ellenőrző készülék**

Lehetővé teszi a nyomás alatt lévő rendszer esetleges szivárgásának vizsgálatát (csövek, csatlakozók, szivattyúk és hűtők) és a rendszer gyors feltöltését levegősődés nélkül



600x500x140 mm

017590070  
**1759LR** 176.530 Ft bruttó **139.000 Ft+áfa**

**Hűtőrendszer atmoszférikus pisztoly**

**Sűrített levegős, a magas víznyomás hatékony atmoszfért biztosít**

- 6 db csatlakozóadapterrel szállítva
- Rögzíthető működtető kar folyamatos használathoz
- Vizes gyorscsatlakozóval szállítva



**NEW**



2,6 kg

390x330x100 mm

019490050

**1949R**

33.465 Ft bruttó **26.350 Ft+áfa**

**Lefúvató pisztoly  
gépjármű radiátorok  
tisztításhoz**

A markolatra merőleges 5 lyuk lehetővé teszi a szennyeződés hatékony eltávolítását a hűtőről.

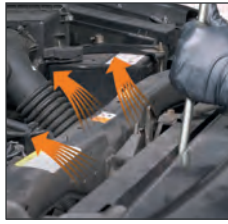

**6 MM ÁTMÉRŐ**

±S mm	L mm
6	600



009600801

**960KC-M8/M9/M10**

172.974 Ft bruttó **136.200 Ft+áfa**

**Szerszámkészlet törött és  
sérült izzítógyertya  
szereléséhez**

**GYERTYAMENETEK:  
M8-M9-M10**



380x290x50 mm

009600261

**960VTC**

124.841 Ft bruttó **98.300 Ft+áfa**

**Hengerfej szívárgásvizsgáló  
benzinmotorhoz**

Miután a hengerbe sűrített levegőt juttatunk, a mérőműszer kimutatja az esetleges szívárgást

Termékkel együtt szállított csatlakozók:  
M10 - M12 - M14 - M14, hosszú

**NEW**



2,3 kg

373x295x71 mm

014620110

**1462/MB**

113.411 Ft bruttó **89.300 Ft+áfa**

**Csúszókalapácsos injektor  
kihúzó készlet**

Készlet tartalma:

- 1 db 4 kg-os csúszókalapács, hossz: 400 mm
- 1 db csuklós adapter, csavar M10x1.5, anya M22x1.5 mm
- 1 db adapter, csavar M22x1.5, anya M13x1.4 mm
- 1 db adapter, csavar M14x1.5, anya M27x1 mm
- 1 db adapter, csavar M14x1.5, csavar M25x1 mm
- 1 db adapter, csavar M14x1.5, csavar M27x1 mm
- 1 db adapter, csavar M14x1.5, anya M14x1.5 mm
- 1 db adapter, csavar M14x1.5, csavar M20x1 mm
- 1 db adapter, csavar M14x1.5, csavar M17x1 mm



500x250x80 mm

014620235

**1462/KI**

1.024.255 Ft bruttó **806.500 Ft+áfa**

**Dízel porlasztócsúcs kiszedő  
szerszámkészlet  
Common-Rail rendszerhez**

- Mechanikus és hidraulikus meghajtás
- 12 t hidraulikus emelő
- A motorra ráhelyezhető
- Lehetővé teszi a munkát bármely kereskedelemben használható motoron

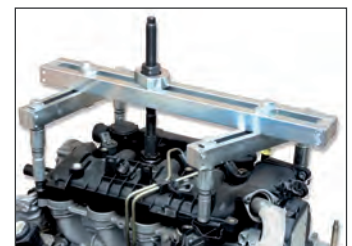

530x470x140 mm



009600726  
**960ER** 27.432 Ft bruttó **21.600 Ft+áfa**

**Csúszókalapácsos szerszám befecskendező alátétek kiszorolásához**



**LÉPCSŐS FÚRÓSZÁR**

018840010  
**1884** 196.088 Ft bruttó **154.400 Ft+áfa**

**Olajfeltöltő berendezés kézi és automatikus sebességváltóhoz és differenciálműhöz**

Komplett 12 adapterrel a direkt csatlakoztatáshoz



12 ADAPTERREL	FORD	AT-101
	UNIVERSAL (Bmw, Honda, Nissan...)	AT-102
	VW-AUDI	AT-103
	VW-AUDI-PORSCHE	AT-104
	VW-AUDI-MINI COOPER	AT-105
	MERCEDES	AT-106
	DSG	AT-107
	VW-AUDI CVT	AT-108
	VOLVO	AT-109
	TOYOTA-LEXUS	AT-110
	SKODA	AT-111
	VW Passat/Tiguan <2007	AT-112

014540010  
**1454P** 17.844 Ft bruttó **14.050 Ft+áfa**

**Kaparó tömítés és tömítőanyag maradék eltávolítására**

Különösen hengerefejek és lapos felületek tisztításához ajánlott.



$\frac{s}{mm}$	L mm	L1 mm
3,3	210	32

018840200  
**1884N/C8** 55.753 Ft bruttó **43.900 Ft+áfa**

**8 darabos adapterkészlet az 1884 berendezéshez**

Készlet tartalma:

- 1 adapter - Infiniti, 7-sebességes, M8x1.0
- 1 adapter - Honda, Hyundai, Kia 5x8x200 mm
- 1 adapter - Skoda M18x1.5
- 1 adapter - Mini M14x1.5
- 1 adapter - Nissan M10x1.5
- 1 adapter - Nissan Juke M12x1.25
- 1 adapter - GM M12x1.75
- 1 adapter - VAG csoport, 7-sebességes

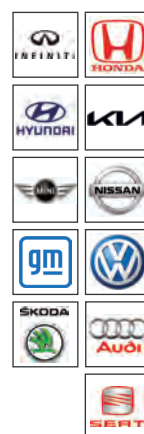

200x145x40 mm

014380260  
**1438K/DSG-2** 270.891 Ft bruttó **213.300 Ft+áfa**

**6- és 7-fokozatú DSG váltó beállító készlet**

6-fokozatú DSG és kézi váltóhoz, 7-fokozatú DSG (1. és 2. sorozat) és S-tronic váltóhoz.



350x370x117 mm

014380270  
**1438K/PWR** 186.309 Ft bruttó **146.700 Ft+áfa**

**Kiszorító/beépítő készlet Powershift dupla kuplungos váltóhoz**



440x400x85 mm

014710101  
**1471M/C22** 121.031 Ft bruttó **95.300 Ft+áfa**

**Levegős tárcsafék dugattyú szerelő szerszám, jobb és balmenetes, tartozékkal**

- Automatikus beállítás
- Új adapterek
- Tolerancia: 150 kg
- Üzemi nyomás: 5÷8 bar



350x310x85 mm

014660100  
**1466/C5** 51.435 Ft bruttó **40.500 Ft+áfa**

**5 kulcsos készlet fék légtelenítéshez**

5 kulcs 7-8-9-10-11 mm méret

**AZ OLAJ A DUGÓKULCS BELSŐ RÉSZÉN HALAD ÁT**



260x170x50 mm

014670080  
**1467T/C6** 128.651 Ft bruttó **101.300 Ft+áfa**

**Záróelem adapter készlet fékfolyadék tartályokhoz, a BETA 1467LF és 1467LF/2 modellhez**

Készlet tartalma:

- 1 adapter Toyota gépjárművekhez
- 1 adapter Ford, Hyundai, Mazda, Mitsubishi, Nissan, Subaru gépjárművekhez
- 1 adapter Honda gépjárművekhez
- 1 adapter Mazda és Suzuki gépjárművekhez
- 1 adapter Nissan gépjárművekhez
- 1 fékfolyadék kieresztő adapter európai gépjárművekhez



350x240x85 mm



014710400  
**1471T/C5** 3/4" 113.475 Ft bruttó **89.350 Ft+áfa**

**5 ütőkulcs kamion féknyereghez**

Nyomatékkulcsokkal használható megszorításhoz

Méretek:

- E18, E20, E24 Torx dugókulcs
- M24, M26 csillagkulcs



275x220x60 mm

**Tömlőfúvató**

- Ütésálló gumi burkolatú test
- Fém billentyű
- Üzemi nyomás: 0,5÷12 bar (7÷174 psi)
- Tömlő hossz: 58 cm
- 360°-ban elforduló tömlő
- 1/4" levegőcsatlakozó

019490018  
**1949GPA** 42.101 Ft bruttó **33.150 Ft+áfa**

- Nyomásleeresztő gomb
- Nyomásmérő

019490021  
**1949DGT/2** 52.134 Ft bruttó **41.050 Ft+áfa**

**Digitális tömlőfúvató**

- 4 mértékegység: bar/psi/kpa/kgf
- háttérvilágítású LCD kijelző
- pontosság: 0,05 bar
- Önkikapcsolás 1,5 perc után



**DIGITAL**



019500078

**1950BZK**

140.716 Ft bruttó **110.800 Ft+áfa**

**NEW**



**Abroncsszerelő légágyú**

- A nyomógombos másodlagos markolattal a szerszám használat közben stabilan tartható
- Tartálykapacitás: 18 l
- Üzemi nyomás: 3-8 bar
- Tartály maximum nyomás: 16 bar
- Nyomásmentesítő szelep
- Skálázott mérő
- A műanyag bemenet megakadályozza a perem sérülését



**TARTÁLYKAPACITÁS:  
18 L**



009720010

**972/C10**

120.841 Ft bruttó **95.150 Ft+áfa**

**Sérült kerékanya leszedő készlet**

Biztonsági és hagyományos anyákhoz



290x250x60 mm



009720004

**972/C4BMW**

96.330 Ft bruttó **75.850 Ft+áfa**

**Sérült kerékőr leszerelő készlet  
BMW és Mini gépjárművekhez**



516x145x66 mm

009830010  
**983PM** 31.052 Ft bruttó **24.450 Ft+áfa** 12" 1/4

Dörzskefe kerékagy tisztításhoz



Ø1 mm	Ø2 mm
90	150

014710367  
**1471PT/C5** 34.989 Ft bruttó **27.550 Ft+áfa** 12"

Gépi dugókulcs készlet fékhez

A Volkswagen, Audi és Porsche csoport járműveihez  
 • 3 db 10 szögű dugókulcs: 11,5 mm - 15 mm - 20 mm  
 • 2 db 7 szögű dugókulcs: Ø 14 mm - 22 mm



7 szögű 10 szögű



**NEW**



Ø mm	L mm
25	50

015660015  
**1566R** 9.411 Ft bruttó **7.410 Ft+áfa** 12"

Állítható célszerszám kormánykar szereléséhez

**NEW**



Ø mm
27÷43

009830050  
**983 PM/R-DA** 25.908 Ft bruttó **20.400 Ft+áfa**

Csiszolókorong pár a 983PM modellhez

**NEW**



Ø 150 mm

007200633  
**720FRD** 8.192 Ft bruttó **6.450 Ft+áfa** 12"

Gépi dugókulcs Ford keréknyák sérült alumínium kupakjához

Az ütvecsavarbehajtók miatt sérült csavarsapkákhoz ajánlott



**NEW**



Ø mm	L mm
18,5÷19,5	63

015310107  
**1531/C7** 343.154 Ft bruttó **270.200 Ft+áfa**

Kerékcsapágy belső gyűrű lehúzó készlet



Méretek:  
 • 1 fogó Ø 40÷45 mm  
 • 1 fogó Ø 45÷51 mm  
 • 1 fogó Ø 50÷55 mm  
 • 1 fogó Ø 55÷61 mm

390x315x96 mm



015680001  
**1568** 110.363 Ft bruttó **86.900 Ft+áfa**

### Sűrített levegős szilikon feltengely-gumiharang tágitó

- 8 tágitókar
- Maximális tágitás: 145 mm



L mm	L1 mm
420	195

015670001  
**1567** 134.112 Ft bruttó **105.600 Ft+áfa**

### Lengőkar gömbfejet és lengéscsillapítót a toronyról lehúzó kar

A szerelő erőkifejtés nélkül, egyedül képes elhelyezni a kart és elvégezni a kiszerelést

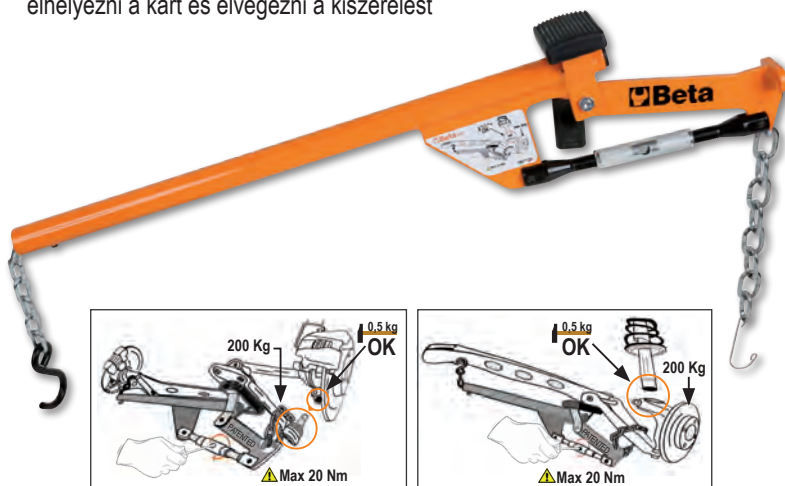

LEGNAGYOBB NYOMÓERŐ 2 T (10 BAR)

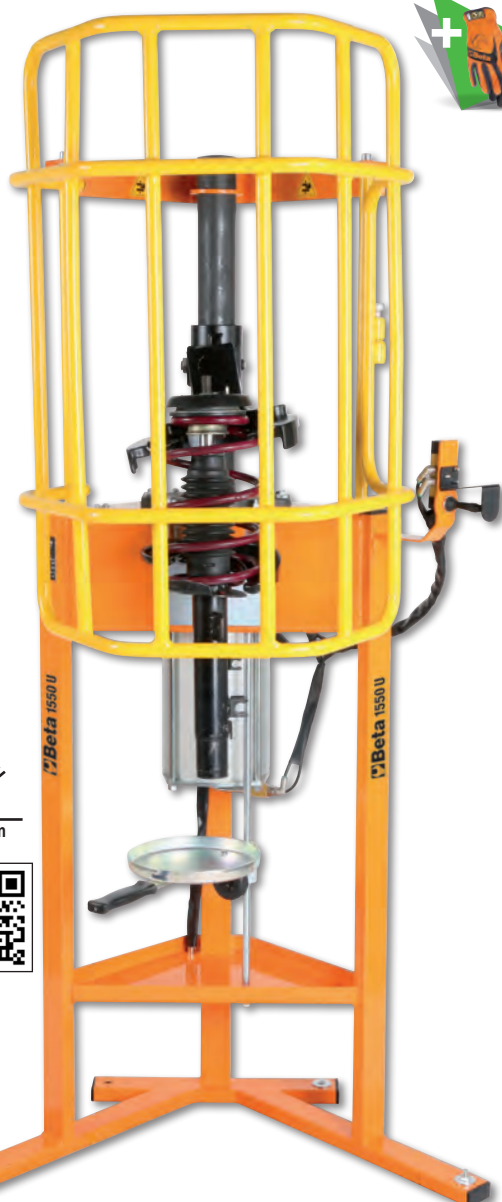

1670 mm  
610 mm  
825 mm



015500010  
**1550U** 1.194.562 Ft bruttó **940.600 Ft+áfa**

### Pneumatikus lengéscsillapító kiszereelő eszköz gépjárművekhez, SUV modellekhez és haszonjárművekhez



UNIVERZÁLIS FELSŐ FOGÓ RENDSZER:

- egy beállítható felső talp segítségével
- lehetővé teszi az akár jobbmenetes, akár balmenetes
- összes rugóátmérő összenyomását
- 2 alsó kengyellel szállítva 78-205 mm átmérőhöz
- Nyomóteljesítmény: 2 t (10 bar) - 1.6 t (8 bar) - 1.2 t (6 bar)
- Rugó összenyomás úthossza: 335 mm



015500018  
**1550U/SS187** 153.670 Ft bruttó **121.000 Ft+áfa**

### Balmenetes kengyel az 1550U eszközhöz

Különösen az olyan bal profilú rugókhöz javasolt, mint a Nissan Qashqai és Renault Koleos típusok



015500021  
**1550U/M** 144.526 Ft bruttó **113.800 Ft+áfa**

### Szorító satu az 1550U lengéscsillapító kiszereelő eszközhöz

Lehetővé teszi a lengéscsillapító szár rögzítését



015510020  
**1551/C20** 71.374 Ft bruttó **56.200 Ft+áfa** 12" 5/16"

### Toronycsapágy szerelőkészlet

Készlet tartalma:

- 7 hatlapú dugókulcs, méretek: 16 - 17 - 18 - 19 - 21 - 22 - 24
- 1 hosszabbító, hossz: 120 mm
- 3 belső nyílású bit, méretek: 8x5 - 8x6 - 11x8
- 1 belső imbusz bit, méret: 10 mm
- 1 XZN® bit, méret: M10
- 1 Torx® bit, méret: T50
- 4 imbusz bit, méret: 5- 6 - 7 - 8
- 1 bittartó hosszabbító, hossz: 95 mm
- 1 bittartó hosszabbító, hossz: 190 mm



320x245x71 mm

015520020  
**1552/C9** 55.499 Ft bruttó **43.700 Ft+áfa**

### Készlet lengéscsillapító, lengőkar gömbfej és kormány csukló foglalat szétválasztásához

Az egyes vagy kettős visszahúzófej (pl. a VAG csoportnál használt) kettős csuklókon is lehetővé teszi a munkát



mm  
13

195x140x40 mm



013650013  
**1365/K13** 310.515 Ft bruttó **244.500 Ft+áfa**

### 10 t hidrodinamikus szivattyú és tartozék készlet karosszéria javításhoz, praktikus húzható táskában

A készlet a következőket tartalmazza:

- 10 t hidrodinamikus szivattyú és dugattyú
- sárvédő húzó fogó és támasztó talp
- "L" alap, lyukasztók és hosszabbítók
- külső-külső csatlakozó tartozék szereléshez



33 kg

900x420x180 mm

013660200  
**1366A** 35.687 Ft bruttó **28.100 Ft+áfa**

### Buborék eltávolító szerszám 19 műanyag gombás készlettel

- jégverés buborékok
- ajtó rányitás okozta horpadások
- kisebb általános horpadások



013610030  
**1361/K9** 132.080 Ft bruttó **104.000 Ft+áfa**

### 8 rúdból álló készlet karosszéria horpadás javításához

A készlet tartalma:

- gömbölyű fejű rúd, Ø 31 mm, hossz 110 cm
- csúcsos rúd, hossz 62 cm
- széles fejű rúd, hossz 112 cm
- horgos rúd, hossz 27 cm
- lapos, kerek fejű rúd, hossz 50 cm
- gömbölyű fejű rúd, Ø 19 mm, hossz 52 cm
- széles fejű rúd, hossz 27 cm
- kerek széles fejű rúd, hossz , 28 cm
- vászonzsák markolatokkal



**NEW**



014790150  
**1479LB/C5** 48.895 Ft bruttó **38.500 Ft+áfa**

5 darabos fém kárpitpatent kieszedő készlet



215x165x50 mm

014790604  
**1479L/K4** 14.161 Ft bruttó **11.150 Ft+áfa**

4 darabos bontórúd készlet  
műszerfalhoz és kényes  
alkatrészekhez



014780160  
**1478/K3** 44.958 Ft bruttó **35.400 Ft+áfa**

Patentkiszedő fogó készlet  
műanyag patentokkal

Készlet tartalma:

- 1 db laposfogó
- 1 db 90°-ban hajlított fogó
- 625 db műanyag patent 16 különböző méretben
- Patentok 3 db rakatolható PPL tárolóban

L mm	L1 mm
180	170



**NEW**

014780163  
**1478NSS** 16.066 Ft bruttó **12.650 Ft+áfa**

3 kioldópontos  
műanyag patent fogó

L mm
180



**NEW**

017640001  
**1764/K5** 18.733 Ft bruttó **14.750 Ft+áfa**

Kézi szegecselő műanyag  
szegecsekhez 4x10 db  
különböző méretű  
szegeccsel szállítva

Készlet tartalma:

- 10 db szegecs, Ø 5x17.2 mm
- 10 db szegecs, Ø 5x15.8 mm
- 10 db szegecs, Ø 6.3x25.2 mm
- 10 db szegecs, Ø 6.6x17.2 mm



**NEW**

**NEW**

013640001

**1364SE**

155.067 Ft bruttó **122.100 Ft+áfa**

**Állítható karosszériaelem-tartó állvány**

Jellemzők:

- 4 forgókerék, 2 fékezhető
- Az állvány 1 400 mm szélességig állítható
- Az állvány 1 315 mm magasságig állítható
- Rögzíthető
- Az érintkező felület eltávolítható gumiborítással rendelkezik



L mm	H mm	P mm
215÷1400	780÷1315	890

013640002

**1364SV**

88.392 Ft bruttó **69.600 Ft+áfa**

**Karosszériaelem-tartó állvány tálcával**

Jellemzők:

- Polietilénnel fedett érintkezési felület
- Tálca méretei: 340x845x40 mm
- Összehajtható



H mm
1000

**NEW**

017680010

**1768**

88.773 Ft bruttó **69.900 Ft+áfa**

**kg**  
**200**

**Alumínium fellépő állvány**

**CSÚSZÁSMENTES BEVONATTAL**



L mm	L1 mm	H mm
960	300	475





013640003

**1364SCP**

141.224 Ft bruttó **111.200 Ft+áfa**

**NEW**

**Forgatható karosszériaelem-tartó állvány**

Jellemzők:

- Különösen alkalmas motorháztetekhez, sárvédőkhöz és ajtókhöz
- 4 kerék, ebből 2 fékezhető forgókerék
- Maximum 180°-ban elforgatható

**180°-BAN  
ELFORGATHATÓ**



L mm	H mm	P mm
1100	1300	680

013640004

**1364SP**

70.612 Ft bruttó **55.600 Ft+áfa**

**NEW**

**Karosszériaelem-tartó állvány tapadókorongokkal**

Jellemzők:

- Különösen alkalmas szélvédőkhöz
- 4 tapadókoronggal szállítva, Ø 95 mm
- A szélessége láncsal állítható
- Polietilénrel burkolt cső

**KÜLÖNÖSEN  
ALKALMAS  
SZÉLVÉDŐKHOZ**



L mm	H mm
950	1250

030090001

**3009**

176.276 Ft bruttó **138.800 Ft+áfa**

**kg  
550**

**Autóroller balesetben sérült autók mozgatószármához**

Max. teherbírás 550 kg

- 4 elfordítható kerék
- Hengerszélesség: 200 mm
- Max. 240 mm széles autókerékhez



- ALKALMAS:**
- BALESETBEN SÉRÜLT AUTÓK VONTATÁSÁHOZ
  - AUTÓSZERELŐ ÉS KAROSSZÉRIAJAVÍTÓ MŰHELYEKBEN
  - BEMUTATÓTERMEKBEN JÁRMŰMOZGATÁSHOZ

# 2254A



## Autóponyva, kültéri használatra, víztaszító és UV-álló

Műszaki jellemzők

- UV védelemmel ellátott külső
- puha, nem karcoló belső
- 6 zsinórral biztosítható a ponyva feszes felfekvése
- az első ajtóknál elhelyezett 2 cipzár megnyitásával a ponyva eltávolítása nélkül is be lehet szállni
- tükrözsebek
- tükröző



	Tg	Típus	Méretek mm		Ft
<b>2254A/M</b>	M	<b>KOMPAKT</b>	4000X1450X1300	022540002	61.913 Ft bruttó <b>48.750 Ft+áfa</b>
<b>2254A/L</b>	L	<b>SZEDÁNOKHOZ</b>	5300X1450X1150	022540000	69.342 Ft bruttó <b>54.600 Ft+áfa</b>
<b>2254A/XL</b>	XL	<b>SUV-OKHOZ</b>	4700X1450X1580	022540001	63.310 Ft bruttó <b>49.850 Ft+áfa</b>

**A PONYVA MEGVÉDI A JAVÍTÁSRA VÁRÓ SÉRÜLT JÁRMŰVET**

022540101

# 2254K

12.090 Ft bruttó **9.520 Ft+áfa**

## Újra felhasználható ülés és kormány védőeszköz



# 3099E



## Kültéri motorkerékpár ponyva, víz- és porálló

Karcolás, por és napfény elleni védelem

- „M” méret a sport és naked motorkerékpárokhoz és közepes robogókhoz
- „L” méret a maxi enduro és crossover motorkerékpárokhoz

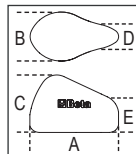

	Tg	A mm	B mm	C mm	D mm	E mm		Ft
<b>3099E/M</b>	M	2290	990	1250	350	900	030990102	32.512 Ft bruttó <b>25.600 Ft+áfa</b>
<b>3099E/L</b>	L	2500	1100	1650	1100	1500	030990103	45.149 Ft bruttó <b>35.550 Ft+áfa</b>

# 3099T



## Beltéri motorkerékpár ponyva, elasztikus szövetből

Karcolás, por és napfény elleni védelem

- „M” méret a sport és naked motorkerékpárokhoz és közepes robogókhoz
- „L” méret a maxi enduro és crossover motorkerékpárokhoz
- „XL” méret a túra motorkerékpárokhoz

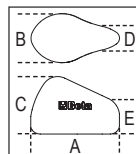

	Tg	A mm	B mm	C mm	D mm	E mm		Ft
<b>3099T/M</b>	M	2050	900	1000	350	800	030990202	31.941 Ft bruttó <b>25.150 Ft+áfa</b>
<b>3099T/L</b>	L	2700	1100	1300	550	1100	030990203	39.053 Ft bruttó <b>30.750 Ft+áfa</b>
<b>3099T/XL</b>	XL	3100	1300	1400	700	1200	030990204	47.181 Ft bruttó <b>37.150 Ft+áfa</b>



018750000

**1875LT**

254.381 Ft bruttó **200.300 Ft+áfa**

**NEW**

### Vizes takarítógép szőnyeghez/kárpithoz

Ideális textil felületek mélytisztításához.

A nagynyomású mosószeres vizet a szennyeződéssel együtt visszaszívja, így a felület szinte teljesen száraz marad.

#### Kiegészítők:

- 1 tömlő ergonomikus fogantyúval
- 1 adagolóegység
- 2 merev cső
- 1 kis fúvóka
- 1 nagy fúvóka
- 6 méteres hálózati kábel, reteszelővel

#### Műszaki adatok:

- tápfeszültség: 230/240 V
- frekvencia: 50/60 Hz
- legnagyobb teljesítmény: 1100 W
- szállított levegő mennyiség: 58 l/mp
- max. tartálykapacitás: 20 l
- max. mosószeres tartálykapacitás: 3 l
- max. szivattyú nyomás: 7 bar
- max. szívónyomás: 21 kPa
- szivattyú teljesítmény: 48 W

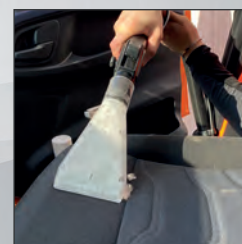

**GÉPJÁRMŰ ÜLÉSEKEN ÉS  
BELSŐ FELÜLETEKEN KIEMELKEDŐEN  
HATÉKONY**

018750010

**1875SP/K3**

8.192 Ft bruttó **6.450 Ft+áfa**

**NEW**

### Kárpittisztító kefe készlet

- 1 lapos kefe Ø 48 mm
- 1 lapos kefe Ø 100 mm
- 1 félgömb alakú kefe Ø 90 mm
- 1/4 gépi dugókulcs



018980930

**1898/M**

6.820 Ft bruttó **5.370 Ft+áfa**

### Túlnyomásos permetező 2 literes tartállyal

- Állítható fúvóka: egyenes sugár - ködpermetezés
- Fokozatbeosztás (0,5 l - 1 l - 1,5 l - 2 l)
- Egyenes sugárhoz záróbillentyű
- Szénhidrogénnel nem használható

**NEW**



018980932

**1898/S**

11.786 Ft bruttó **9.280 Ft+áfa**

**NEW**

### Kézi permetező 5 literes tartállyal

- Rozsdamentes acél fúvóka
- Egyenes sugárhoz záróbillentyű
- Állítható fúvóka: egyenes sugár - ködpermetezés
- Vállpánt a könnyű szállításhoz
- Fúvóka beakasztó
- 1,2 méteres tömlő
- Szénhidrogénnel nem használható



**5 l**

030030150  
**3003PRO**

128.524 Ft bruttó **101.200 Ft+áfa**

## STRAPABÍRÓ ÉS ERGONOMIKUS

### Ütésálló műanyag aláfekvő

- ergonomikus fejpárna
- puha hátvédő
- 2 db 178 mm kettőscsapágyú kerék az egyenetlen felületeken, csöveken/kábeleken való zavarmentes mozgásért
- 1 forgókerék
- két magassági beállítás: 38 vagy 76 mm
- 2 hordozható LED lámpa (250 lumen) rögzítőmágnessel
- teherbírás: 200 kg
- súly: 7,7 kg



**KETTŐS LED LÁMPA  
MÁGNESSEL**

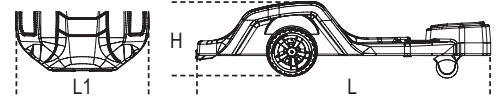

H min mm	H Max mm	L mm	L1 mm
170	230	1040	570

030020001  
**3002**

39.751 Ft bruttó **31.300 Ft+áfa**

### Aláfekvő ágy és ülőke

- Acélváz
- Szivacsos párna PVC-bevonattal
- Gyors átalakítás: aláfekvő ágy vagy ülőke

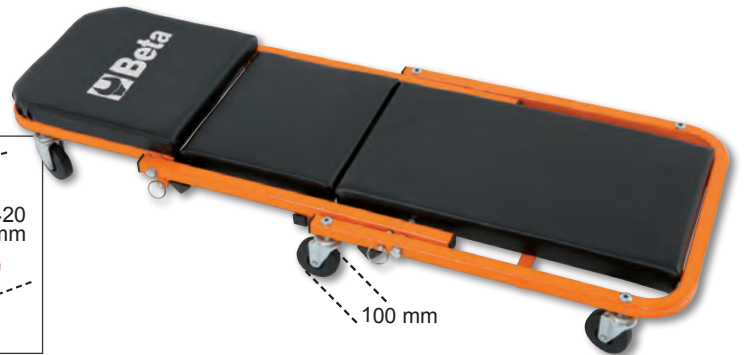

030290120  
**3029L/2T**

216.662 Ft bruttó **170.600 Ft+áfa**

### Alacsony profilú hosszú krokodil emelő, 2 t

Lehetővé teszi a munkavégzést olyan alacsony hasmagasságú járművön, ahol az emelési pont mélyen van.

- Szabályozott visszaeresztési sebesség
- Gyorspedál
- Nejlon kerekek

H min-Max mm	L mm	L1 mm
75÷530	930	295



030290020  
**3029/2T**

192.024 Ft bruttó **151.200 Ft+áfa**

### 2 tonnás, 4 kerekes alacsony profilú hidraulikus emelő

- Gyorspedál
- Acélváz és nejlon kerék
- Legkisebb magasság: 75 mm

H min-Max mm	L mm	L1 mm
75÷500	720	290







030330130

**3033E/3T**

193.421 Ft bruttó **152.300 Ft+áfa**

**Hidraulikus emelő, 3 t**

- szabályozott visszaeresztési sebesség
- nejlon kerekek

H min-Max mm	L mm	L1 mm
95÷515	700	370



030300220

**3030H/2T**

324.612 Ft bruttó **255.600 Ft+áfa**

**Hidraulikus magasemelő, 2t teherbírás, 6 kerék**

- Lehetővé teszi a padlószinttől magasan elhelyezkedő és nagyobb emelkedésű lengéscsillapítókkal szerelt gépjárművek emelését
- Szabályozott visszaeresztési sebesség
  - Gyorspedál
  - Nejlon kerekek

H min-Max mm	L mm	L1 mm
85÷780	1010	300



030300020

**3030/2T**

325.374 Ft bruttó **256.200 Ft+áfa**



**Csökkentett magasságú 2 t hidraulikus emelő 6 kerekkel**

- Könnyen kezelhető egyenesen felületeken is
- Dupla, dönthető első kerekek műanyagból (PTFE)
- Pedál a könnyű kezelhetőségért

H min-Max mm	L mm	L1 mm
85÷520	860	400



030330030

**3033/3T**

428.879 Ft bruttó **337.700 Ft+áfa**



**Hidraulikus emelő 3T hosszú kivitel**

- Alkalmos főként kisebb szállító járművekhez
- Max. teherbírás: 3 t
- Poliamid-kerekek
- Hosszúság: 1180 mm
- Legkisebb állás: 140 mm
- Max. állás: 520 mm

H min-Max mm	L mm	L1 mm
140÷520	1180	370



# 3028

## Hidraulikus prés

3028 20    3028 30    3028 50

Legnagyobb nyomóerő	20 t	30 t	50 t
2 sebességes kézi szivattyú	✓	✓	✓
Mozgó dugattyú	✓	✓	✓
Hidraulikus biztonsági reteszelés túlterhelés esetén	✓	✓	✓
Nyomásmérő	✓	✓	✓
V prizma készlet	✓	✓	✓
Csörlő	X	X	✓

**NEW**

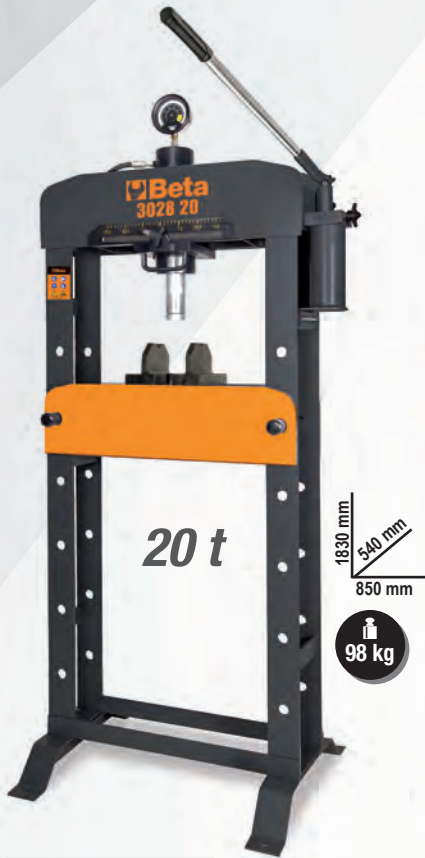

20 t

1830 mm  
540 mm  
850 mm

98 kg

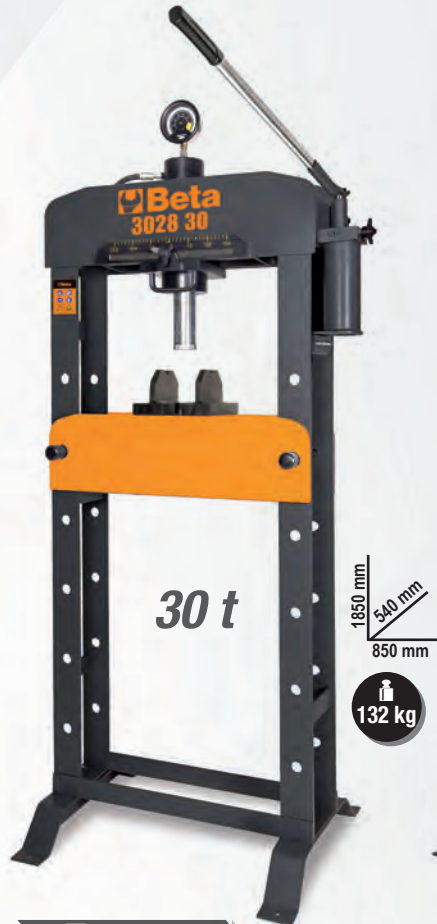

30 t

1850 mm  
540 mm  
850 mm

132 kg

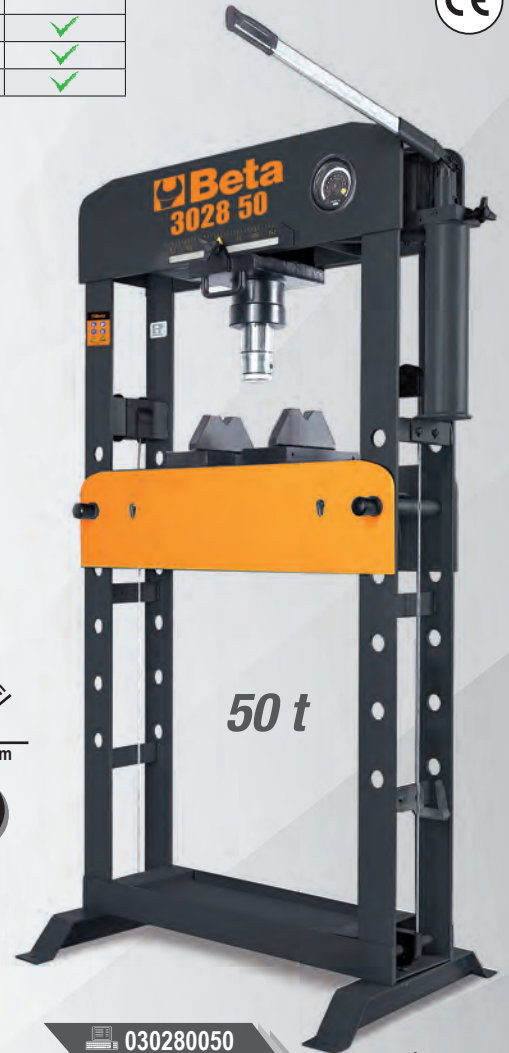

50 t

1850 mm  
650 mm  
1100 mm

241 kg

030280020

**3028 20**

588.772 Ft bruttó **463.600 Ft+áfa**

**Hidraulikus prés mozgó dugattyúval**

- Maximális teherbírás: 20 t
- Manuálisan állítható felső rész
- Csúszódugattyú

030280030

**3028 30**

819.023 Ft bruttó **644.900 Ft+áfa**

**Hidraulikus prés mozgó dugattyúval**

- Maximális teherbírás: 30 t
- Manuálisan állítható felső rész
- Csúszódugattyú

030280050

**3028 50**

1.435.481 Ft bruttó **1.130.300 Ft+áfa**

**Hidraulikus prés mozgó dugattyúval és csörlővel**

- Maximális teherbírás: 50 t
- Csörlővel állítható felső rész
- Csúszódugattyú

# 3028SP

Védőburkolat a 3028 20/30/50 préshez

**NEW**

	Préshez		Ft
<b>3028SP/20</b>	3028 20	030280021	71.565 Ft bruttó <b>56.350 Ft+áfa</b>
<b>3028SP/30</b>	3028 30	030280031	71.565 Ft bruttó <b>56.350 Ft+áfa</b>
<b>3028SP/50</b>	3028 50	030280051	75.629 Ft bruttó <b>59.550 Ft+áfa</b>

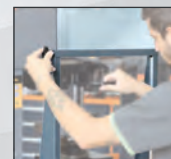



030230050  
**3023**

95.314 Ft bruttó **75.050 Ft+áfa**

**Váltó- és futómű alátámasztó állvány, csavarral állítható**

**MAXIMÁLIS TEHERBÍRÁS:**  
**350 kg**



H min-Max mm	Ø mm
1350÷2030	300

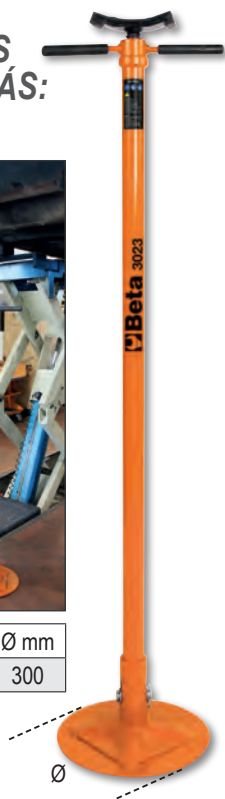

**3050/600**

**Elektro-hidraulikus motorkerékpár emelő, 600 kg**

- Elektromos, mechanikus és hidraulikus biztosítószerkezetek
- Teherbírás: 600 kg
- Integrált elektro-hidraulikus egység: 230V - 50 Hz
- Hidraulikus szivattyú
- Szabályozott visszaeresztési sebesség
- Olvadóbiztosítékos védelem kábelszakadás esetére
- Nyomógombos vezérlő panel
- CE tanúsítvány, TÜV bevizsgálás



Ral 2011	Ral 7016	Ral 3000
030500201	030500202	030500203

2.112.391 Ft bruttó **1.663.300 Ft+áfa**

H min-Max mm	L mm
185÷1110	2100



**8143**



**Kézi láncos emelő**

- Nehéz terhek gyors és biztonságos emelése
- Fix ponthoz vagy mobileszközökhöz is rögzíthető
- Önzáró fék kettős zárral



081430005  
**8143 0,5T**  
93.409 Ft bruttó **73.550 Ft+áfa**

WLL t	L m
0,50	3

081430010  
**8143 1T**  
98.679 Ft bruttó **77.700 Ft+áfa**

WLL t	L m
1	3

081430020  
**8143 2T**  
161.290 Ft bruttó **127.000 Ft+áfa**

WLL t	L m
2	3

**8146**



**Karos láncos emelő**

- Nehéz terhek gyors és biztonságos emelése, mozgatása és rögzítése.
- Fix ponthoz vagy mobileszközökhöz is rögzíthető.
- Feszítő és horgonyzó műveletekhez bármilyen pozícióban használható.



081460002  
**8146C 0,25T**  
105.664 Ft bruttó **83.200 Ft+áfa**

WLL t	L m
0,25	1,5

081460008  
**8146 0,75T**  
102.807 Ft bruttó **80.950 Ft+áfa**

WLL t	L m
0,75	1,5

081460015  
**8146 1,5T**  
168.275 Ft bruttó **132.500 Ft+áfa**

WLL t	L m
1,50	1,5

PROFESSIONÁLIS, FELHASZNÁLÓBARÁT, BIZTONSÁGOS

**8147S**



**Haladómű kézi gerendafogóhoz**

Tartógerendákhoz (INP, IPB, IPE, HEA, HEB, stb.) alkalmas

**Műszaki adatok:**

- Biztonsági együttható: 4
- Azonosító címke

**Tanúsítványok:**

- Gyártói tanúsítvány
- CE Megfelelőségi nyilatkozat
- Vizsgálati jelentés 2.2 UNI EN10204
- Műszaki termékspecifikáció



**NEW**

EN13157

	WLL t	L Min+Max mm	Ø F mm		Ft
<b>8147S 0,5T</b>	0,5	50÷220	25	081470005	65.913 Ft bruttó <b>51.900 Ft+áfa</b>
<b>8147S 1T</b>	1	58÷220	30	081470010	84.582 Ft bruttó <b>66.600 Ft+áfa</b>
<b>8147S 2T</b>	2	66÷220	40	081470020	107.379 Ft bruttó <b>84.550 Ft+áfa</b>

**8147P**



**Kézi gerendafogó kézi emelőkhöz**

Tartógerendákhoz (INP, IPB, IPE, HEA, HEB, stb.) alkalmas

**Műszaki adatok:**

- Biztonsági együttható: 4
- Azonosító címke

**Tanúsítványok:**

- Gyártói tanúsítvány
- CE Megfelelőségi nyilatkozat
- Vizsgálati jelentés 2.2 UNI EN10204
- Műszaki termékspecifikáció



**NEW**

EN13157

	WLL t	A Min+Max mm		Ft
<b>8147P 1T</b>	1	90÷180	081470210	42.482 Ft bruttó <b>33.450 Ft+áfa</b>
<b>8147P 2T</b>	2	90÷190	081470220	51.308 Ft bruttó <b>40.400 Ft+áfa</b>



**8148**



**NEW**



**Kézi csörlő, alumíniumtövezet test, csörlőkarral, drótkötéllal és horoggal szállítva**

Az EN 13157 szabványnak megfelelő, kiemelkedő minőségű anyagból készült könnyű, hordozható Robur karos kézi csörlő terhek emelésére, húzására, megfeszítésére és rögzítésére bármilyen irányban egyaránt alkalmas.

Stabil rögzítési ponthoz kötve a terhek pontos elhelyezését teszi lehetővé és minden irányban – függőlegesen, vízszintesen és ferdén – biztonságos munkavégzést biztosít. Kompakt, praktikus kialakításának köszönhetően felszerelése és használata egyszerű.

A Robur kézi csörlő tetszőleges hosszúságú drótkötéllal használható, a referencia szabványnak megfelelően kiegészítő kampós csigákkal – a csörlőház vizsgálata mellett – a teherbírása 2-, 3-, 4-, vagy akár többszörösére is növelhető.

- Biztonsági együttható: 4:1



L 20/30 m

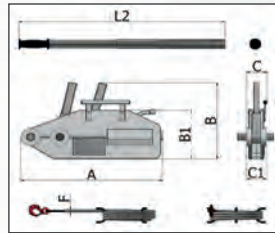

WLL (t)	kg	Dimensions mm						
		A	B	B1	C	C1	F	L2
0,8	6,5	426	235	168	64	60	8,3	800
1,6	12,5	545	280	190	97	72	11	1200
3,2	28	660	325	230	116	91	16	1200

	WLL t	L m		Ft
<b>8148 0,8X20M</b>	0,8	20	081480008	147.828 Ft bruttó <b>116.400 Ft+áfa</b>
<b>8148 1,6X20M</b>	1,6	20	081480016	231.902 Ft bruttó <b>182.600 Ft+áfa</b>
<b>8148 3,2X20M</b>	3,2	20	081480032	384.302 Ft bruttó <b>302.600 Ft+áfa</b>
<b>8148 0,8X30M</b>	0,8	30	081480108	154.178 Ft bruttó <b>121.400 Ft+áfa</b>
<b>8148 1,6X30M</b>	1,6	30	081480116	241.046 Ft bruttó <b>189.800 Ft+áfa</b>
<b>8148 3,2X30M</b>	3,2	30	081480132	403.606 Ft bruttó <b>317.800 Ft+áfa</b>



**Automatikus rugós tömlődob**

Ütésálló műanyag test, levegőhöz és vízhez

- Max. üzemi nyomás: 15 bar
- Fonott poliuretán tömlő
- Polipropilén ház
- A tömlőt a kívánt hosszban rögzítő szerkezet
- A reteszelő mechanizmus kikapcsolható, így a kábel folyamatos visszahúzását teszi lehetővé
- Üzemi hőmérséklet tartomány víz esetén: -5 °C / +50 °C
- 180°-ban elforgatható konzollal és kiegészítő gyorscsatlakozó konzollal szállítva



019000080  
**1900S 8X10**

63.945 Ft bruttó **50.350 Ft+áfa**

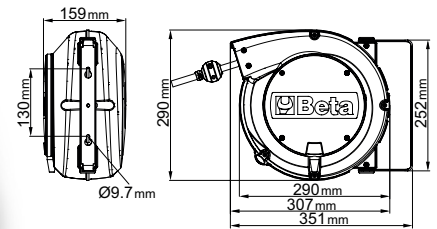

Air inlet	GAS	1/4"
Hose length	m	10
Operating pressure	bar	15
Ø Hose	mm	8x12
Hose material		polyurethane

019000115  
**1900M 10X15**

91.123 Ft bruttó **71.750 Ft+áfa**

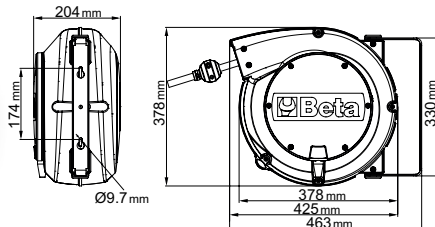

Air inlet	GAS	3/8"
Hose length	m	15
Operating pressure	bar	15
Ø Hose	mm	10x14
Hose material		polyurethane

019240030

**1924XM**108.839 Ft bruttó **85.700 Ft+áfa**

3/8"

**NEW****Írányváltós ütvecsavarbehajtó**

- Szimpla ütőmechanizmus
- Robosztus, kompakt modell, nagy forgatónyomaték
- Egykezes írányváltó gomb
- 3-fokozatú csavarbehajtás
- Levegőelvezetés a markolaton keresztül
- Függesztő kampó

A Beta 1924XM ütvecsavarbehajtó kompakt mérete nagy teljesítményt rejt. A három különböző fokozatú csavarbehajtás optimális felhasználást biztosít.

Üresjárat fordulatszám	fordulat/perc	9.000
Ütőmechanizmus		Szimpla
Max. forgatónyomaték	Nm	515
Csavar/anya méret	Cl 8.8	M16●24 mm
Csavar/anya méret	Cl 12.9	M14●21 mm
Levegőcsatlakozás	GAS	1/4"
Üzemi nyomás	bar	6,2
Ajánlott tömlő Ø	mm	10
Átlagos levegőfelhasználás	l/perc	122



1,3 kg

109 mm

188 mm

1/2"

019270030

**1927XM**114.491 Ft bruttó **90.150 Ft+áfa**

1/2"

**Kompakt írányváltós csavarbehajtó**

- Egykalapácsos ütőmechanizmus
- Hihetetlenül kompakt és erőteljes
- Egy kézzel kezelhető nyomógombos írányváltó vezérlés
- Három eltérő csavarbehajtó teljesítmény
- Levegő elvezetés a markolaton keresztül
- Horog a kiegyensúlyozóhoz

Üresjárat fordulatszám	ford./perc	10.000
Ütőmechanizmus		Szimpla
Legnagyobb nyomaték	Nm	770
Csavar/anya méret	Cl 8.8	M22●34 mm
Csavar/anya méret	Cl 12.9	M18●27 mm
Levegőcsatlakozó	GAS	1/4"
Üzemi nyomás	bar	6,2
Levegőcső belső Ø	mm	10
Átlagos levegőfogyasztás	l/perc	122



1,3 kg

110 mm

188 mm

019270129

**1927XM/K5**127.762 Ft bruttó **100.600 Ft+áfa**

1/2"

**Kompakt írányváltós csavarbehajtó és 5 gépi dugókulcs készlet műanyag táskában**



2,8 kg

○ 720 17-19-21-22-24 mm

307x206x86 mm

019270007

**1927CD**182.372 Ft bruttó **143.600 Ft+áfa**

1/2"

**Írányváltós csavarbehajtó**

- Kétkalapácsos ütőmechanizmus
- Könnyű és kiegyensúlyozott a könnyű használhatóság érdekében
- Magas nyomatékkal rendelkezik
- Karos írányváltó
- Három különböző teljesítményű csavarbehajtás
- Levegő kieresztés a markolaton keresztül
- Hangtompítós

Üresjárat fordulatszám	ford./perc	7.000
Ütőmechanizmus		Dupla
Legnagyobb nyomaték	Nm	1020
Csavar/anya méret	Cl 8.8	M22●34 mm
Csavar/anya méret	Cl 12.9	M18●27 mm
Levegőcsatlakozó	GAS	1/4"
Üzemi nyomás	Bar	6,2
Levegőcső belső Ø	mm	10
Átlagos levegőfogyasztás	l/perc	130



2,3 kg

191 mm

186 mm

019270107

**1927CD/K3**197.993 Ft bruttó **155.900 Ft+áfa**

1/2"

**Írányváltós csavarbehajtó 3 gépi dugókulccsal**



4 kg

○ 720LC 17-19-21 mm

350x305x86 mm



**019270008**
**1927P**

 141.986 Ft bruttó **111.800 Ft+áfa**
**12"**

**Írányváltós csavarbehajtó**

- Dupla ütőmechanizmus
- Könnyű, kiegyensúlyozott, felhasználóbarát modell
- Egyszerű irányváltás
- 3-fokozatú csavarbehajtás
- Levegőelvezetés a markolaton keresztül
- Rezgéscsillapító markolat

Üresjárat fordulatszám	ford./perc	7.500
Ütőmechanizmus		Dupla
Legnagyobb nyomaték	Nm	<b>1750</b>
Csavar/anya méret	Cl 8.8	M24●36 mm
Csavar/anya méret	Cl 12.9	M20●30 mm
Levegőcsatlakozó	GAS	1/4"
Üzemi nyomás	Bar	6,2
Levegőcső belső Ø	mm	10
Átlagos levegőfogyasztás	l/perc	290

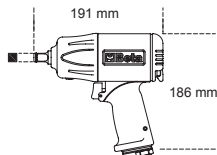
**2 kg**
**019270118**
**1927P/K3**

 180.086 Ft bruttó **141.800 Ft+áfa**
**12"**
**Írányváltós csavarbehajtó 3 gépi dugókulccsal, műanyag táskában**

 ○ 720LC  
17-19-21 mm

350x305x86 mm

**4 kg**
**019270009**
**1927PAL**

 216.535 Ft bruttó **170.500 Ft+áfa**
**12"**
**Írányváltós ütvecsavarbehajtó platírozott anyagból**

- Dupla ütőmechanizmus
- 2" hosszú szár
- Könnyű, kiegyensúlyozott, felhasználóbarát modell
- Irányváltás
- 3-fokozatú csavarbehajtás
- Levegőelvezetés a markolaton keresztül
- Rezgéscsillapító markolat



Üresjárat fordulatszám	fordulat/perc	7.500
Ütőmechanizmus		Dupla
Max. forgatónyomaték	Nm	1.750
Csavar/anya méret	Cl 8.8	M24●36 mm
Csavar/anya méret	Cl 12.9	M20●30 mm
Levegőcsatlakozás	GAS	1/4"
Üzemi nyomás	bar	6,2
Ajánlott tömlő Ø	mm	10
Átlagos levegőfelhasználás	l/perc	290

**KIFEJEZETTEN ERŐS  
1750 Nm**

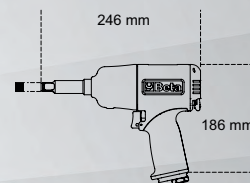
**2"**

**2,2 kg**
**NEW**
**019270022**
**1927B**

 87.186 Ft bruttó **68.650 Ft+áfa**
**12"**
**Írányváltós csavarbehajtó**

- Impulzív "Pin Clutch" mechanizmus
- Gumis markolat
- Karos irányváltó
- Három különböző becsavarási teljesítmény
- Levegőelvezetés a markolaton keresztül

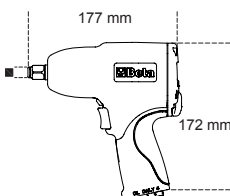
Üresjárat fordulatszám	ford./perc	7.000
Ütőmechanizmus		Pin Clutch
Legnagyobb nyomaték	Nm	<b>705</b>
Csavar/anya méret	Cl 8.8	M22●34 mm
Csavar/anya méret	Cl 12.9	M18●27 mm
Levegőcsatlakozó	GAS	1/4"
Üzemi nyomás	Bar	6,2
Levegőcső belső Ø	mm	10
Átlagos levegőfogyasztás	l/perc	133

**2,1 kg**
**019270122**
**1927B/K5**

 93.663 Ft bruttó **73.750 Ft+áfa**
**12"**
**Írányváltós csavarbehajtó, alumínium, 5 gépi dugókulccsal, táskában**

○ 720 15-17-19-21-22 mm

350x305x86 mm

**3,5 kg**

007200525 **720ME/C8** 1/2"

45.847 Ft bruttó **36.100 Ft+áfa**  
**8 gépi dugókulcs fémdobozban**

○ 5-6-8-10-12-14-17-19 mm



270x120x45 mm

007200653 **720LC/C3** 1/2"

10.401 Ft bruttó **8.190 Ft+áfa**  
**3 darabos gépi dugókulcs készlet kerékanyákhoz színes polimer betétekkel**

○ 17-19-21 mm



148x132x44 mm

007200904 **720/C24** 1/2"

112.840 Ft bruttó **88.850 Ft+áfa**  
**24 darabos dugókulcs készlet, 1/2" csatlakozóval, foszfátzott, fémdobozban**

Mennyiség/megnevezés	Beta N.
15 10-12-13-14-15-16-17-18	720
19-21-22-24-27-30-32 mm	
6 13-17-19-21-22-24 mm	720L
3 17-19-21 mm	720LC



420x185x60 mm

019280030 **1928XM** 286.258 Ft bruttó **225.400 Ft+áfa** 3/4"

**Írányváltós csavarbehajtó**

- Dupla ütőmechanizmus
- Robusztus, kompakt modell, nagy forgatónyomaték
- Egykezes írányváltó gomb
- 3-fokozatú csavarbehajtás
- Levegőelvezetés markolaton keresztül



**1600 Nm**

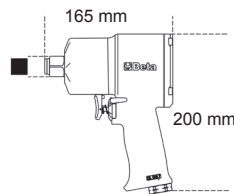

**2,9 kg**

**KOMPAKT MODELL,  
 NAGY  
 FORGATÓNYOMATÉK**



019280007 **1928CD** 290.195 Ft bruttó **228.500 Ft+áfa** 3/4"

**Írányváltós csavarbehajtó**

- Dupla ütőmechanizmus
- Kitűnő súly/teljesítmény arány
- Írányváltás
- 3-fokozatú csavarbehajtás
- Levegőelvezetés markolaton keresztül
- Hangtompítóval

Üresjárat fordulatszám	ford./perc	4.500
Ütőmechanizmus		Dupla
Legnagyobb nyomaték	Nm	1.800
Csavar/anya méret	CI 8.8	M27●41 mm
Csavar/anya méret	CI 12.9	M24●36 mm
Levegőcsatlakozó	GAS	3/8"
Üzemi nyomás	Bar	6,2
Levegőcső belső Ø	mm	10
Átlagos levegőfogyasztás	l/perc	215



**3,5 kg**

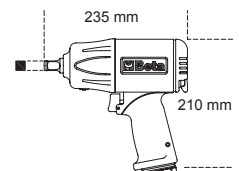



019280022

243.713 Ft bruttó **191.900 Ft+áfa** 3/4"**1928DA****Irányváltós csavarbehajtó**

- Dupla ütőmechanizmus
- Robosztus, kompakt modell; nagy forgatónyomaték
- Irányváltás
- 3-fokozatú csavarbehajtás és 3-fokozatú csavarkihajtás
- Levegőelvezetés a markolaton keresztül
- Ergonómikus, csúszásmentes markolat

Üresjárat fordulatszám	ford./perc	5.000
Ütőmechanizmus		Dupla
Legnagyobb nyomaték	Nm	<b>1.695</b>
Csavar/anya méret	CI 8.8	M27●41 mm
Csavar/anya méret	CI 12.9	M24●36 mm
Levegőcsatlakozó	GAS	3/8"
Üzemi nyomás	Bar	6,2
Levegőcső belső Ø	mm	10
Átlagos levegőfogyasztás	l/perc	210

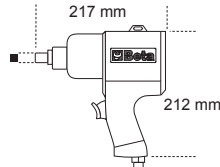

4,3 kg



019300032

393.319 Ft bruttó **309.700 Ft+áfa** 1"**1930PA****Irányváltós csavarbehajtó**

- Dupla ütőmechanizmus
- Oldalfogantyú
- Irányváltás
- 3-fokozatú csavarbehajtás és 3-fokozatú csavarkihajtás
- Levegőelvezetés a arkolaton keresztül

Üresjárat fordulatszám	ford./perc	3.500
Ütőmechanizmus		Dupla
Legnagyobb nyomaték	Nm	<b>2445</b>
Csavar/anya méret	CI 8.8	M36●55mm
Csavar/anya méret	CI 12.9	M30●46mm
Levegőcsatlakozó	GAS	1/2"
Üzemi nyomás	Bar	6,2
Levegőcső belső Ø	mm	13
Átlagos levegőfogyasztás	l/perc	350

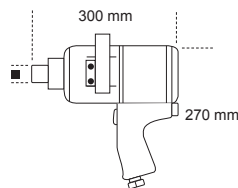

9,6 kg



019300037

425.450 Ft bruttó **335.000 Ft+áfa** 1"**1930LA****Irányváltós ütvecsavarbehajtó**

- Dupla ütőmechanizmus
- 8" hosszú meghajtótengely
- Oldalfogantyú
- Irányváltás
- 3-fokozatú csavarbehajtás
- Levegőelvezetés markolatnál

Üresjárat fordulatszám	fordulat/perc	4.000
Ütőmechanizmus		Dupla
Max. forgatónyomaték	Nm	<b>2445</b>
Csavar Ø	CI 8.8	M36●55mm
Csavar Ø	CI 12.9	M30●46mm
Levegőcsatlakozás	GAS	1/2"
Üzemi nyomás	bar	6,2
Ajánlott tömlő Ø	mm	13
Átlagos levegőfelhasználás	460 l/perc	460

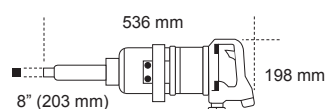

10,6 kg



### Csúszókalapácsos irányváltós racsní

- Impulzív "rocking dog" mechanizmus kettős kalapáccsal
- Könnyű meghúzás: a csúszókalapácsos rendszer meggátolja a csukló csavarodását a becsavarás végén, és csökkenti a műveleti időt
- Kompakt és erős: az elérhető legnagyobb nyomaték jelentősen meghaladja a hagyományos racsnikkal elérhető értéket
- Ergonomikus gumi markolat

Szabad fordulatszám	ford./perc	700
Legnagyobb nyomaték	Nm	<b>68</b>
Csavar/anya méret	Cl 8.8	M10●16 mm
Csavar/anya méret	Cl 12.9	M8●13 mm
Levegőcsatlakozó	GAS	1/2"
Üzemi nyomás	bar	6,2
Levegőcső belső Ø	mm	10
Átlagos levegőfogyasztás	l/min	88

019220006  
**1922P1** 122.555 Ft bruttó **96.500 Ft+áfa** **14"**

019220010  
**1922P2** 122.555 Ft bruttó **96.500 Ft+áfa** **38"**

019220013  
**1922P3** 200.406 Ft bruttó **157.800 Ft+áfa** **12"**

Szabad fordulatszám	ford./perc	600
Legnagyobb nyomaték	Nm	<b>136</b>
Csavar/anya méret	Cl 8.8	M12●18 mm
Csavar/anya méret	Cl 12.9	M10●16 mm
Levegőcsatlakozó	GAS	1/2"
Üzemi nyomás	bar	6,2
Levegőcső belső Ø	mm	10
Átlagos levegőfogyasztás	l/min	113



600 g

**68 Nm**



1,5 kg

**136 Nm** MAGAS NYOMATÉKÉRTÉKEK  
A CSUKLÓ VISSZALÖKÉSE NÉLKÜL

019330006  
**1933IH** 71.501 Ft bruttó **56.300 Ft+áfa**

### Nagyteljesítményű egykezes egyenes rúdcsiszoló

- Patron, Ø 3 mm és 6 mm

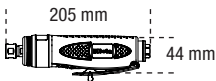

800 g

Üresjárat fordulatszám	ford./perc	20.000
Patron	mm	3-6
Motorteljesítmény	kW	0,75
Levegőcsatlakozás	GAS	1/4"
Üzemi nyomás	bar	6,2
Ajánlott tömlő Ø	mm	10
Átlagos levegőfelhasználás	l/perc	370

019420000  
**1942A** 127.635 Ft bruttó **100.500 Ft+áfa**

### Levegős fűrész

- Nagy teljesítményű, jól kezelhető
- Alkalmos karosszéria, csövek és kipufogók, alumínium és műanyagok vágására
- Komplet gumirozott nyél, PVC-bevonatú csatlakozó tömlővel szállítva
- Levegőelvezetés hátul



550 g

Löklet/perc.		10.000
Lökethosszúság	mm	10
Levegőcsatlakozás	GAS	1/4"
Üzemi nyomás	Bar	6,2
Ajánlott tömlő-Ø	mm	8
Átlagos levegőfelhasználás	l/perc	75

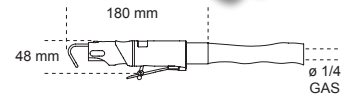

019360025  
**1936/5A** 169.799 Ft bruttó **133.700 Ft+áfa**

### Sarokcsiszoló

- Kompakt, jól kezelhető modell
- "Air Governor" a legnagyobb sebesség automatikus kontrollja
- Jobbos/balos
- A meghajtó tengely rögzítése "Spindle Lock"
- Tartozék a tárcsa gyors cseréjéhez
- Különböző pozícióba gyorsan állítható védőtárcsa
- Levegőelvezetés hátul



**Ø 125 mm**

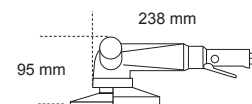

1,9 kg

Üresjárat fordulatszám	ford./perc	20.000
Patron	mm	3-6
Motorteljesítmény	kW	0,75
Levegőcsatlakozás	GAS	1/4"
Üzemi nyomás	bar	6,2
Ajánlott tömlő Ø	mm	10
Átlagos levegőfelhasználás	l/min	370



019370001  
**1937 5,0**

182.880 Ft bruttó **144.000 Ft+áfa**

### Excentercsiszoló mintázott markolattal, kenés nélkül, kompozit anyagból

- Kenés nélkül
- Extrém kompakt és jól kezelhető
- 6-lyukú tépőzáras csiszolótányér
- Motor folyamatos sebességeállításra
- Markolat lágy, csúszásmentes anyagból
- Elfordítható csatlakozó a szívórendszer csatlakoztatására
- Irányítható levegőelvezetés

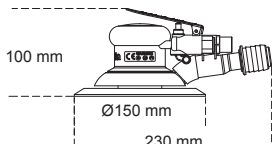

Üresjáratú fordulatszám	ford./perc	12.000
Motor teljesítmény	kW	0,18
Csiszolótányér mérete	mm	150
Patron		5/16"-24
Levegőcsatlakozás	GÁS	1/4"
Üzemi nyomás	Bar	6,2
Ajánlott tömlő Ø	mm	10
Átlagos levegőfelhasználás	l/perc	170

019460006  
**1946C4,8**

246.761 Ft bruttó **194.300 Ft+áfa**

### Szegecshúzó automatikus beszívással

- 4,8 - 5,6 - 6,4 - 7,8 mm méretű acél, rozsdamentes acél, alumínium és réz szegecsekkel történő használatra
- hegyes kúpcsőr
- nagy teljesítményű és könnyen kezelhető, kompozit anyagból készült markolattal
- szártartó tartállyal és kenőtúlvál szállítjuk

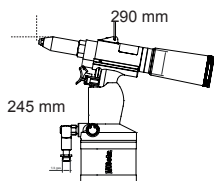

Anyag/Popszegecs	2,4	3,2	4	4,8
réz	✓	✓	✓	✓
alumínium	✓	✓	✓	✓
acél	✓	✓	✓	✓
nemesacél	✓	✓	✓	✓

Húzóerő	N	8.900
Lökethossz	mm	15
Legnagyobb szegecs átmérő	Ø rozsdamentes acél	4,8 mm
Levegőcsatlakozás	GÁS	1/4"
Üzemi nyomás	Bar	6,2
Belső tömlő Ø	mm	10
Levegőfelhasználás	l/ciklus	2,6

017500111  
**1750TA**

18.034 Ft bruttó **14.200 Ft+áfa**

### Nagynyomású 6 tűs önzáró zsírzófeje

Az elhelyezése után tengelyirányban és a zsírzószemhez rögzítve marad, nem szükséges a helyén tartani, mint a közönséges zsírzófejeket.

Könnyű leválasztás nyomás alatt álló zsírzófejnél is M10x1 menet: mindenféle zsírzőkészülékhez alkalmas: elektromos, pneumatikus, kézi, stb. 550 bárig nem deformálódik

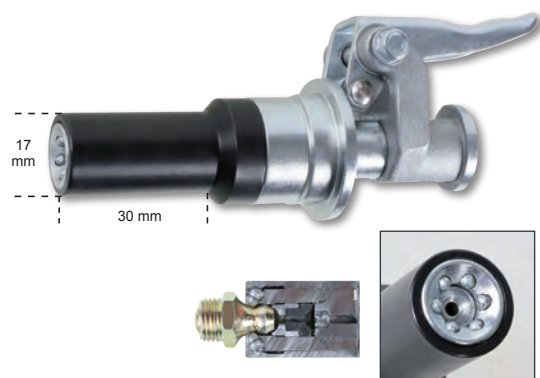

019490030  
**1949U5**

14.478 Ft bruttó **11.400 Ft+áfa**

### Lefúvató pisztoly 5 fúvókával

- Csúcsminőségű, ütésálló üvegszálas anyagból
- 3 acél fúvóka, 100/160/320 mm, karcálló, gumi védősapkával
- 1 "Turbo" fúvóka üvegszállal erősített műanyagból, biztonsági sapkával
- 1 forgatható fúvóka, 100 mm, üvegszállal erősített műanyagból
- Gyorscsatlakozó rendszer

Menetes réz betét	1/4" GAS
Üzemi nyomás	10 bar
Üzemi nyomás	15 bar
Átlagos levegőfelhasználás	280 l/perc
Üzemi hőmérséklet	-10°C + 85° C



- NAGY ELLENÁLLÁSÚ NITRIL GUMITALP
- SAROK STABILITÁSÁT SEGÍTŐ ALÁTÁMASZTÁS
- ÁTSZÜRŐDÁS ELLEN VÉDŐ KÖZTALP

**7372B**

48.768 Ft bruttó **38.400 Ft+áfa**

**O-Gravity ultrakönnyű, ellenálló, kiválóan szellőző szőtt vászoncipő**

- Sarok stabilitását segítő alátámasztás, hagyományos fűzés, szélesített kivitel.
- EVA talprész nagy ellenállású nitril gumitalppal.



**NEW**



EU	UK	
38	5	073720038
39	6	073720039
40	6,5	073720040
41	7	073720041
42	8	073720042
43	9	073720043
44	10	073720044
45	10,5	073720045
46	11	073720046
47	12	073720047
48	13	073720048

450 g

**S1P HRO SRC**

**7352B**

40.513 Ft bruttó **31.900 Ft+áfa**

**Jól szellőző mesh szövet cipő TPU betétekkel**

- Karbonszállal erősített orrvédő
- Áthatolásvédett középtalp kompozit szálból



EU	UK	
38	5	073520138
39	6	073520139
40	6,5	073520140
41	7	073520141
42	8	073520142
43	9	073520143
44	10	073520144
45	10,5	073520145
46	11	073520146
47	12	073520147
48	13	073520148

**S1P HRO SRC**

450 g



ESSENTIAL

**7352G**

41.529 Ft bruttó **32.700 Ft+áfa**

**Vízálló mesh szövet cipő TPU betétekkel**

- Karbonszállal erősített orrvédő
- Hagyományos fűzés
- Szélesített kivitel



EU	UK	
38	5	073520338
39	6	073520339
40	6,5	073520340
41	7	073520341
42	8	073520342
43	9	073520343
44	10	073520344
45	10,5	073520345
46	11	073520346
47	12	073520347
48	13	073520348

**S1P HRO SRC ESD**

450 g



ESSENTIAL



**7353Y**

52.896 Ft bruttó **41.650 Ft+áfa**

**Jól szellőző mesh szövet cipő TPU betétekkel Jól látható fényvisszaverő mesh felsőrész**

- Karbonszállal erősített orrvédő
- Áthatolásvédett középtalp kompozit szálból



EU	UK	
38	5	073530038
39	6	073530039
40	6,5	073530040
41	7	073530041
42	8	073530042
43	9	073530043
44	10	073530044
45	10,5	073530045
46	11	073530046
47	12	073530047
48	13	073530048

**S1P HRO SRC**

420 g



ESSENTIAL

**7354N**

41.275 Ft bruttó **32.500 Ft+áfa**

**Vízálló mesh szövet cipő TPU betétekkel**

- Karbonszállal erősített orrvédő
- Áthatolásvédett középtalp kompozit szálból



EU	UK	
38	5	073540038
39	6	073540039
40	6,5	073540040
41	7	073540041
42	8	073540042
43	9	073540043
44	10	073540044
45	10,5	073540045
46	11	073540046
47	12	073540047
48	13	073540048

**S3 HRO SRC**

460 g



ESSENTIAL



**NEW**

**7381N**

58.039 Ft bruttó **45.700 Ft+áfa**

**Magas kopásállóságú szövetből készült vízálló cipő TPU betétekkel.**

- Kompozit orrvédő
- Kompozitszálas, áthatolásbiztos betét

EU	UK	EN ISO 20345 2011
38	5	073810038
39	6	073810039
40	6,5	073810040
41	7	073810041
42	8	073810042
43	9	073810043
44	10	073810044
45	10,5	073810045
46	11	073810046
47	12	073810047
48	13	073810048

**S3 HRO SRC WR**

**Elérhető márciustól**



500 g



**7382N**

65.024 Ft bruttó **51.200 Ft+áfa**

**Magas kopásállóságú szövetből készült vízálló bokacipő TPU betétekkel.**

- Kompozit orrvédő
- Kompozitszálas, áthatolásbiztos betét

EU	UK	EN ISO 20345 2011
38	5	073820038
39	6	073820039
40	6,5	073820040
41	7	073820041
42	8	073820042
43	9	073820043
44	10	073820044
45	10,5	073820045
46	11	073820046
47	12	073820047
48	13	073820048

**S3 HRO SRC WR**

**WATER RESISTANT**

**Elérhető márciustól**



550 g

**7356G**

45.657 Ft bruttó **35.950 Ft+áfa**

**0-Gravity ultrakönnnyű vízlepergető mikroszálas cipő**

- Karbonszállal erősített orrvédő
- Áthatolásvédeget középtalp kompozit szálból

EU	UK	EN ISO 20345 2011
38	5	073560038
39	6	073560039
40	6,5	073560040
41	7	073560041
42	8	073560042
43	9	073560043
44	10	073560044
45	10,5	073560045
46	11	073560046
47	12	073560047
48	13	073560048

**S3 HRO SRC**

**EN ISO 20345 2011**

460 g

**ESSENTIAL**



**7357G**

50.864 Ft bruttó **40.050 Ft+áfa**

**0-Gravity ultrakönnnyű vízlepergető mikroszálas bokacipő**

- Karbonszállal erősített orrvédő
- Áthatolásvédeget középtalp kompozit szálból

EU	UK	EN ISO 20345 2011
38	5	073570038
39	6	073570039
40	6,5	073570040
41	7	073570041
42	8	073570042
43	9	073570043
44	10	073570044
45	10,5	073570045
46	11	073570046
47	12	073570047
48	13	073570048

**S3 HRO SRC**

**EN ISO 20345 2011**

480 g

**ESSENTIAL**



**FIT PRO**

• ALUMÍNIUM ORRVÉDŐ  
• ÁTHATOLÁSVÉDETT KÖZÉPTALP KOMPOZIT SZÁLBÓL

**7340B**

55.372 Ft bruttó **43.600 Ft+áfa**

**Jól szellőző mesh szövet cipő magas energiaelnyelésű PU betétekkel és védő erősítéssel a hasítottbőr orrnál.**

EU	UK	EN ISO 20345 2011
36	3,5	073400236
37	4,5	073400237
38	5	073400238
39	6	073400239
40	6,5	073400240
41	7	073400241
42	8	073400242
43	9	073400243
44	10	073400244
45	10,5	073400245
46	11	073400246
47	12	073400247

**EN ISO 20345 2011**

**S1P SRC**



**7341N**

58.230 Ft bruttó **45.850 Ft+áfa**

**Mikro hasítottbőr cipő, mérsékelten vízálló, magas energiaelnyelésű PU betétekkel és védő erősítéssel a hasítottbőr orrnál.**

EU	UK	EN ISO 20345 2011
36	3,5	073410236
37	4,5	073410237
38	5	073410238
39	6	073410239
40	6,5	073410240
41	7	073410241
42	8	073410242
43	9	073410243
44	10	073410244
45	10,5	073410245
46	11	073410246
47	12	073410247

**EN ISO 20345 2011**

**S3 SRC**



ACTIVE

• KOMPOZIT ORRVÉDŐ  
• ÁTHATOLÁSVÉDETT KÖZÉPTALP KOMPOZIT SZÁLBÓL



EN ISO  
20345  
2011

**7316NG**

33.846 Ft bruttó **26.650 Ft+áfa**

Jól szellőző hálós hasítottbőr cipő,  
a sarok stabilitását segítő  
alátámasztással

EU	UK	📄
35	2,5	073160635
36	3,5	073160636
37	4,5	073160637
38	5	073160638
39	6	073160639
40	6,5	073160640
41	7	073160641
42	8	073160642
43	9	073160643
44	10	073160644
45	10,5	073160645
46	11	073160646
47	12	073160647
48	13	073160648

**NEW**



S1P SRC ESD



**7316NB**

33.846 Ft bruttó **26.650 Ft+áfa**

Jól szellőző hálós hasítottbőr cipő,  
a sarok stabilitását segítő  
alátámasztással

EU	UK	📄
35	2,5	073160735
36	3,5	073160736
37	4,5	073160737
38	5	073160738
39	6	073160739
40	6,5	073160740
41	7	073160741
42	8	073160742
43	9	073160743
44	10	073160744
45	10,5	073160745
46	11	073160746
47	12	073160747
48	13	073160748

**NEW**



S1P SRC ESD



**7317NA**

29.972 Ft bruttó **23.600 Ft+áfa**

Perforált hasítottbőr cipő,  
a sarokrésznél mikroszálás  
erősítéssel

EU	UK	📄
35	2,5	073170135
36	3,5	073170136
37	4,5	073170137
38	5	073170138
39	6	073170139
40	6,5	073170140
41	7	073170141
42	8	073170142
43	9	073170143
44	10	073170144
45	10,5	073170145
46	11	073170146
47	12	073170147
48	13	073170148



S1P SRC

**7322SA**

29.591 Ft bruttó **23.300 Ft+áfa**

Magas kopásállóságú szövetcipő

EU	UK	📄
35	2,5	073220435
36	3,5	073220436
37	4,5	073220437
38	5	073220438
39	6	073220439
40	6,5	073220440
41	7	073220441
42	8	073220442
43	9	073220443
44	10	073220444
45	10,5	073220445
46	11	073220446
47	12	073220447
48	13	073220448



S3 SRC

**7320NA**

31.814 Ft bruttó **25.050 Ft+áfa**

Vízálló nubuk cipő, kopásgátló  
erősítéssel az orr részen

EU	UK	📄
35	2,5	073200435
36	3,5	073200436
37	4,5	073200437
38	5	073200438
39	6	073200439
40	6,5	073200440
41	7	073200441
42	8	073200442
43	9	073200443
44	10	073200444
45	10,5	073200445
46	11	073200446
47	12	073200447
48	13	073200448



S3 SRC

**7321NA**

32.893 Ft bruttó **25.900 Ft+áfa**

Vízálló nubuk cipő,  
gyorskioldással és kopásgátló  
erősítéssel az orr részen

EU	UK	📄
35	2,5	073210435
36	3,5	073210436
37	4,5	073210437
38	5	073210438
39	6	073210439
40	6,5	073210440
41	7	073210441
42	8	073210442
43	9	073210443
44	10	073210444
45	10,5	073210445
46	11	073210446
47	12	073210447
48	13	073210448



S3 RS SRC

GYORSKIOLDÁSSAL



# FLEX

- KOMPOZIT ORRVÉDŐ
- KOMPOZITSZÁLAS, ÁTHATOLÁSBIZTOS BETÉT
- KOPÁSGÁTLÓ BETÉT AZ ORR RÉSZEN



EN ISO  
20345  
2011

## 7212B

25.972 Ft bruttó **20.450 Ft+áfa**

Perforált hasítottbőr cipő,  
mesh betéttel



**NEW**

EU	UK	
35	2,5	072120235
36	3,5	072120236
37	4,5	072120237
38	5	072120238
39	6	072120239
40	6,5	072120240
41	7	072120241
42	8	072120242
43	9	072120243
44	10	072120244
45	10,5	072120245
46	11	072120246
47	12	072120247
48	13	072120248

S1P SRC ESD



## 7212G

25.908 Ft bruttó **20.400 Ft+áfa**

Perforált hasítottbőr cipő



**NEW**

EU	UK	
35	2,5	072120335
36	3,5	072120336
37	4,5	072120337
38	5	072120338
39	6	072120339
40	6,5	072120340
41	7	072120341
42	8	072120342
43	9	072120343
44	10	072120344
45	10,5	072120345
46	11	072120346
47	12	072120347
48	13	072120348

S1P SRC ESD



## 7213G

25.972 Ft bruttó **20.450 Ft+áfa**

Perforált hasítottbőr cipő,  
jól szellőző mesh betétekkel



**NEW**

S1P SRC ESD



EU	UK	
35	2,5	072130135
36	3,5	072130136
37	4,5	072130137
38	5	072130138
39	6	072130139
40	6,5	072130140
41	7	072130141
42	8	072130142
43	9	072130143
44	10	072130144
45	10,5	072130145
46	11	072130146
47	12	072130147
48	13	072130148

## 7214G

29.464 Ft bruttó **23.200 Ft+áfa**

Action vízálló nubuk  
cipő kopásgátló betéttel  
az orr részen



**NEW**

EU	UK	
35	2,5	072140235
36	3,5	072140236
37	4,5	072140237
38	5	072140238
39	6	072140239
40	6,5	072140240
41	7	072140241
42	8	072140242
43	9	072140243
44	10	072140244
45	10,5	072140245
46	11	072140246
47	12	072140247
48	13	072140248

S3 SRC ESD



## 7218G

30.798 Ft bruttó **24.250 Ft+áfa**

Action vízálló nubuk  
bokacipő kopásgátló betéttel  
az orr részen és gyorskioldással



**NEW**

EU	UK	
35	2,5	072180135
36	3,5	072180136
37	4,5	072180137
38	5	072180138
39	6	072180139
40	6,5	072180140
41	7	072180141
42	8	072180142
43	9	072180143
44	10	072180144
45	10,5	072180145
46	11	072180146
47	12	072180147
48	13	072180148

S3 SRC RS ESD



GYORSKIOLDÁSSAL

**7293HM**

62.421 Ft bruttó **49.150 Ft+áfa**

Faggyúzott full-grain bőrcipő nagyteljesítményű VIBRAM® talpfelülettel, kopásálló betéttel a saroknál, és poliuretán orrvédővel

EU	UK	EN ISO 20345 2011
39	6	072930639
40	6,5	072930640
41	7	072930641
42	8	072930642
43	9	072930643
44	10	072930644
45	10,5	072930645
46	11	072930646
47	12	072930647
48	13	072930648



**7294HM**

64.961 Ft bruttó **51.150 Ft+áfa**

Faggyúzott full-grain bőr félcipő nagyteljesítményű VIBRAM® járőfelülettel, kopásálló betéttel asaroknál, és poliuretán orrvédő

EU	UK	EN ISO 20345 2011
39	6	072940639
40	6,5	072940640
41	7	072940641
42	8	072940642
43	9	072940643
44	10	072940644
45	10,5	072940645
46	11	072940646
47	12	072940647
48	13	072940648



**EASY PLUS**

• **KOMPOZIT ORRVÉDŐ**  
• **ÁTHATOLÁSVÉDETT KÖZÉPTALP KOMPOZIT SZÁLBÓL**



**7220PEK**

22.035 Ft bruttó **17.350 Ft+áfa**

Mérsékeltén vízálló bőrcipő nylon betétekkel és kopásálló megerősítéssel az orr részen

EU	UK	EN ISO 20345 2011
35	2,5	072200235
36	3,5	072200236
37	4,5	072200237
38	5	072200238
39	6	072200239
40	6,5	072200240
41	7	072200241
42	8	072200242
43	9	072200243
44	10	072200244
45	10,5	072200245
46	11	072200246
47	12	072200247
48	13	072200248

**S3 SRC**



**7221PEK**

23.559 Ft bruttó **18.550 Ft+áfa**

Mérsékeltén vízálló bőr bokacipő nylon betétekkel kopásálló erősítéssel az orr részen, és gyorskioldással

EU	UK	EN ISO 20345 2011
35	2,5	072210235
36	3,5	072210236
37	4,5	072210237
38	5	072210238
39	6	072210239
40	6,5	072210240
41	7	072210241
42	8	072210242
43	9	072210243
44	10	072210244
45	10,5	072210245
46	11	072210246
47	12	072210247
48	13	072210248

**S3 RS SRC**

**GYORSKIOLDÁSSAL**



**7222PEK**

23.241 Ft bruttó **18.300 Ft+áfa**

Perforált hasítottbőr cipő, jól szellőző mesh betétekkel

EU	UK	EN ISO 20345 2011
35	2,5	072220135
36	3,5	072220136
37	4,5	072220137
38	5	072220138
39	6	072220139
40	6,5	072220140
41	7	072220141
42	8	072220142
43	9	072220143
44	10	072220144
45	10,5	072220145
46	11	072220146
47	12	072220147
48	13	072220148

**S1P SRC**



**7225PEK**

24.257 Ft bruttó **19.100 Ft+áfa**

Perforált hasítottbőr cipő

EU	UK	EN ISO 20345 2011
35	2,5	072250135
36	3,5	072250136
37	4,5	072250137
38	5	072250138
39	6	072250139
40	6,5	072250140
41	7	072250141
42	8	072250142
43	9	072250143
44	10	072250144
45	10,5	072250145
46	11	072250146
47	12	072250147
48	13	072250148

**S1P SRC**





## BASIC PLUS

• ACÉL ORRVÉDŐ  
• ÁTHATOLÁSVÉDETT KÖZÉPTALP KOMPOZIT SZÁLBÓL

### 7200BKK

26.035 Ft bruttó **20.500 Ft+áfa**

Full-grain bőr félcipő, mérsékelten vízálló

GYORSKIOLDÁSSAL



EU	UK	📄
35	2,5	072000235
36	3,5	072000236
37	4,5	072000237
38	5	072000238
39	6	072000239
40	6,5	072000240
41	7	072000241
42	8	072000242
43	9	072000243
44	10	072000244
45	10,5	072000245
46	11	072000246
47	12	072000247
48	13	072000248



EN ISO  
20345  
2011

S3 SRC

### 7201BKK

27.242 Ft bruttó **21.450 Ft+áfa**

Full-grain bőr bokacipő, mérsékelten vízálló



EU	UK	📄
35	2,5	072010435
36	3,5	072010436
37	4,5	072010437
38	5	072010438
39	6	072010439
40	6,5	072010440
41	7	072010441
42	8	072010442
43	9	072010443
44	10	072010444
45	10,5	072010445
46	11	072010446
47	12	072010447
48	13	072010448



EN ISO  
20345  
2011

S3 SRC

### 7210BKK

25.464 Ft bruttó **20.050 Ft+áfa**

Perforált hasítottbőr félcipő



S1P SRC ESD



EU	UK	📄
35	2,5	072100335
36	3,5	072100336
37	4,5	072100337
38	5	072100338
39	6	072100339
40	6,5	072100340
41	7	072100341
42	8	072100342
43	9	072100343
44	10	072100344
45	10,5	072100345
46	11	072100346
47	12	072100347
48	13	072100348

## TREKKING

• KOMPOZIT ORRVÉDŐ  
• ÁTHATOLÁSVÉDETT KÖZÉPTALP KOMPOZIT SZÁLBÓL

### 7249GK

21.717 Ft bruttó **17.100 Ft+áfa**

Hasítottbőr bokacipő nylon betétekkel, gyorskioldással és poliuretán erősítésű orrvédő borítással



EU	UK	📄
35	2,5	072490235
36	3,5	072490236
37	4,5	072490237
38	5	072490238
39	6	072490239
40	6,5	072490240
41	7	072490241
42	8	072490242
43	9	072490243
44	10	072490244
45	10,5	072490245
46	11	072490246
47	12	072490247
48	13	072490248

S1P RS SRC

GYORSKIOLDÁSSAL

### 7236BK

24.511 Ft bruttó **19.300 Ft+áfa**

Action nubuk bőr bokacipő, vízálló, gyorskioldással és poliuretán erősítésű orrvédő borítással



EU	UK	📄
35	2,5	072360335
36	3,5	072360336
37	4,5	072360337
38	5	072360338
39	6	072360339
40	6,5	072360340
41	7	072360341
42	8	072360342
43	9	072360343
44	10	072360344
45	10,5	072360345
46	11	072360346
47	12	072360347
48	13	072360348

S3 RS SRC

GYORSKIOLDÁSSAL

**7238WR**

34.163 Ft bruttó **26.900 Ft+áfa**

**Hasítottbőr bokacipő nylon betétekkel, nagyellenállású gumitalp és gyorskioldás, vízálló cipő**

- Acél orrvédő
- Áthatolásvédett középtalp kompozit szálból

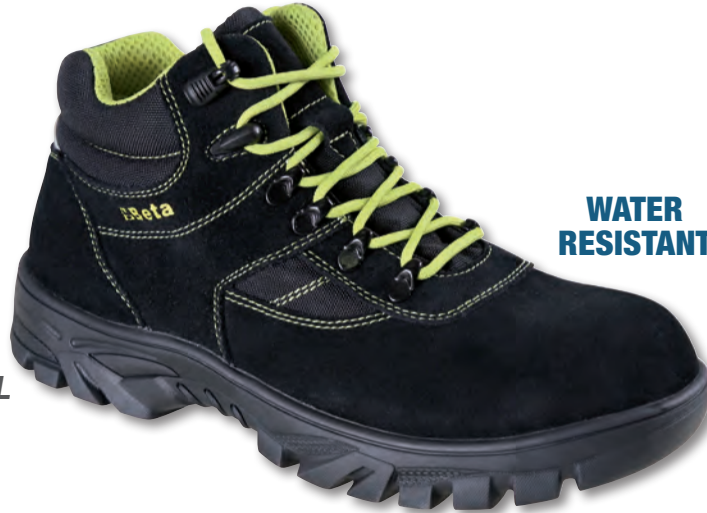

**WATER RESISTANT**

**GYORSKIOLDÁSSAL**

EU	UK	
35	2,5	072380235
36	3,5	072380236
37	4,5	072380237
38	5	072380238
39	6	072380239
40	6,5	072380240
41	7	072380241
42	8	072380242
43	9	072380243
44	10	072380244
45	10,5	072380245
46	11	072380246
47	12	072380247
48	13	072380248

**S3 HRO RS WR SRC**

**BASIC**

• **ACÉL ORRVÉDŐ**  
• **ÁTHATOLÁSVÉDETT KÖZÉPTALP KOMPOZIT SZÁLBÓL**

**7241CK**

17.780 Ft bruttó **14.000 Ft+áfa**

**Mérsékeltén vízálló bőrcipő**



EU	UK	
35	2,5	072411535
36	3,5	072411536
37	4,5	072411537
38	5	072411538
39	6	072411539
40	6,5	072411540
41	7	072411541
42	8	072411542
43	9	072411543
44	10	072411544
45	10,5	072411545
46	11	072411546
47	12	072411547
48	13	072411548

**S3 SRC**

**7243CK**

17.336 Ft bruttó **13.650 Ft+áfa**

**Mérsékeltén vízálló bokacipő gyorskioldással**



**GYORSKIOLDÁSSAL**

EU	UK	
35	2,5	072431335
36	3,5	072431336
37	4,5	072431337
38	5	072431338
39	6	072431339
40	6,5	072431340
41	7	072431341
42	8	072431342
43	9	072431343
44	10	072431344
45	10,5	072431345
46	11	072431346
47	12	072431347
48	13	072431348

**S3 RS SRC**

**7245BK**

18.669 Ft bruttó **14.700 Ft+áfa**

**Mérsékeltén vízálló fűzős "hegesztő" bokacipő gyorskioldással és tépőzáras első védőnyelvvel**



**GYORSKIOLDÁSSAL**

EU	UK	
35	2,5	072451235
36	3,5	072451236
37	4,5	072451237
38	5	072451238
39	6	072451239
40	6,5	072451240
41	7	072451241
42	8	072451242
43	9	072451243
44	10	072451244
45	10,5	072451245
46	11	072451246
47	12	072451247
48	13	072451248

**S3 RS SRC**

**7246BK**

17.082 Ft bruttó **13.450 Ft+áfa**

**Perforált hasítottbőr cipő**



EU	UK	
35	2,5	072461235
36	3,5	072461236
37	4,5	072461237
38	5	072461238
39	6	072461239
40	6,5	072461240
41	7	072461241
42	8	072461242
43	9	072461243
44	10	072461244
45	10,5	072461245
46	11	072461246
47	12	072461247
48	13	072461248

**S1P SRC**



**7600**

27.369 Ft bruttó **21.550 Ft+áfa**

**Elastikus szövetből készült „work trekking” nadrág.**

- 90% nejlon, 10% elastikus szövet, 265 g/m<sup>2</sup>

**PÁRATLANUL KÉNYELMES**

Az elastikus könnyű szövet minden mozdulatnál tökéletesen illeszkedik, így mindenkor maximálisan kényelmes viseletet biztosít.

Formázott térdrés a nagyobb kényelemért.

**ERŐS ÉS TARTÓS**

A rendkívül ellenálló elastikus szövetnek köszönhetően a nadrág még ellenállóbb és tartósabb.

**DESIGN ÉS PRAKTIKUM**

A kényelmes viseletet a letisztult formával ötvöző „work trekking” nadrágokra a túraruházatok által ihletett innovatív design jellemző.

SZÜRKE

**7600G**



FEKETE

**7600N**

**NEW**

**TREKKING HEAVY**

**SLIM FIT**

SZÜRKE

FEKETE

Állomány	XS	S	M	L	XL	XXL	XXXL
SZÜRKE	46 076000000	48 076000001	50 076000002	52 076000003	54 076000004	56 076000005	58 076000006
FEKETE	076000100	076000101	076000102	076000103	076000104	076000105	076000106

**7610**

26.480 Ft bruttó **20.850 Ft+áfa**

**Elastikus szövetből készült KÖNNYŰ „work trekking” nadrág.**

- 90% nejlon, 10% elastikus szövet, 140 g/m<sup>2</sup>

A könnyű elastikus szövet praktikus és kényelmes. A térd- és ülőrészen lévő erősítések még tartósabb viseletet biztosítanak. Szabadtéri ihletésű design. Innovatív és eredeti.

**PÁRATLANUL KÉNYELMES**

Az elastikus könnyű szövet minden mozdulatnál tökéletesen illeszkedik, így mindenkor maximálisan kényelmes viseletet biztosít.

Formázott térdrés a nagyobb kényelemért.

**ERŐS ÉS TARTÓS**

A rendkívül ellenálló elastikus szövetnek köszönhetően a nadrág még ellenállóbb és tartósabb.

**DESIGN ÉS PRAKTIKUM**

A kényelmes viseletet a letisztult formával ötvöző „work trekking” nadrágokra a túraruházatok által ihletett innovatív design jellemző.

SZÜRKE

**7610G**



FEKETE

**7610N**

**NEW**

**TREKKING LIGHT**

**SLIM FIT**

SZÜRKE

FEKETE

Állomány	XS	S	M	L	XL	XXL	XXXL
SZÜRKE	46 076100000	48 076100001	50 076100002	52 076100003	54 076100004	56 076100005	58 076100006
FEKETE	076100100	076100101	076100102	076100103	076100104	076100105	076100106

**7650**

35.687 Ft bruttó **28.100 Ft+áfa**

**Sokzsebes elastikus munkanadrág**

- Elastikus szövet, 90% nejlon, 10% spandex, 260 g/m<sup>2</sup>
- 600D poliészterrel erősített térdvédőzsebek, hátsó zsebek és lábszárok
- Slim fit
- Magas szakítószilárdságú ülőrész
- A magasabb hátsó derékrész jobban védi a derekat
- Két nagy elülső zseb, az egyik kis zseb vízszintes cipzárral
- Két hátsó zseb tépőzárral
- Bal száron nagy tépőzárás zseb és cipzárás függőleges zseb
- Jobb száron elől vízszintes cipzárás zseb
- Nagy térdvédőzsebek tépőzárral
- Colstoktartó zseb és kalapácstartó fül

7653G

ANTRACITSZÜRKE

**7650G**



KÉK

**7650B**

**HEAVY SLIM FIT**



ANTRACITSZÜRKE

KÉK

Állomány	XS	S	M	L	XL	XXL	XXXL
ANTRACITSZÜRKE	46 076500000	48 076500001	50 076500002	52 076500003	54 076500004	56 076500005	58 076500006
KÉK	076500100	076500101	076500102	076500103	076500104	076500105	076500106

**7660**

 30.607 Ft bruttó **24.100 Ft+áfa**
**Sokzsebes elasztikus munkanadrág, könnyített kivitel**

- Elasztikus szövet, 86% nejlón, 14% spandex, 140 g/m<sup>2</sup>
- 300D poliészterrel erősített térdvédőzsebek és hátsózsebek
- A magasabb hátsó derékrész jobban védi a derekat
- Két nagy elülső cipzáros zseb

 ANTRACITSZÜRKE  
**7660G**

 KÉK  
**7660B**

LIGHT

**SLIM FIT**

ANTRACITSZÜRKE

KÉK

		ANTRACITSZÜRKE	KÉK
XS	46	076600000	076600100
S	48	076600001	076600101
M	50	076600002	076600102
L	52	076600003	076600103
XL	54	076600004	076600104
XXL	56	076600005	076600105
XXXL	58	076600006	076600106

## PULÓVER

**7664**

 16.383 Ft bruttó **12.900 Ft+áfa**
**Hosszú ujjú felső, hosszú cipzáras**

- 60% pamut, 40% poliészter, 280 g/m<sup>2</sup>
- Rugalmas mandzsetták
- Két nagy cipzáros zseb a derékrészen
- Független cipzáros zseb a mellrészen

 SZÜRKE  
**7664G**

 FEKETE  
**7664N**

SZÜRKE

FEKETE

		SZÜRKE	FEKETE
XS	076640100	076640000	076640000
S	076640101	076640001	076640001
M	076640102	076640002	076640002
L	076640103	076640003	076640003
XL	076640104	076640004	076640004
XXL	076640105	076640005	076640005
XXXL	076640106	076640006	076640006

**7665**

 17.780 Ft bruttó **14.000 Ft+áfa**
**Hosszú ujjú kapucnis felső, hosszú cipzáras**

- 60% cotton, 40% polyester, 280 g/m<sup>2</sup>
- Stretch cuffs
- Two large waist pockets with zip closure
- Chest pocket with vertical zip closure
- Fixed hood with round drawcords

 FEKETE  
**7665N**

 SZÜRKE  
**7665G**

FEKETE

SZÜRKE

		FEKETE	SZÜRKE
XS	076650000	076650100	076650100
S	076650001	076650101	076650101
M	076650002	076650102	076650102
L	076650003	076650103	076650103
XL	076650004	076650104	076650104
XXL	076650005	076650105	076650105
XXXL	076650006	076650106	076650106



## 7637G

31.115 Ft bruttó **24.500 Ft+áfa**

## NEW

**Hosszú ujjú felső softshell anyag betétekkel. Modern megjelenés, ami minden helyzetben kényelmes és melegen tart.**

- hosszú ujjú, kapucnis felső, hosszú cipzáras, 250 g/m<sup>2</sup>
- polár, 100% poliészter, 100D softshell anyagú betétek, kötött polár, 270 g/m<sup>2</sup>

### VÉDELEM

A felhasznált anyag kényelmes és meleg, így munka közben is véd a hideg ellen.

### KÉNYELMES ÉS TARTÓS

Ergonomikus, slim design. Igazán kényelmes és praktikus viselet.

A softshell betéteknek köszönhetően még strapabíróbb és tartósabb.

### MODERN MEGJELENÉS

A letisztult designnak és a két különböző anyag kombinációjának köszönhetően munkához és szabadidős tevékenységekhez egyaránt ideális viselet.



XS	076370000
S	076370001
M	076370002
L	076370003
XL	076370004
XXL	076370005
XXXL	076370006

## 7654

17.336 Ft bruttó **13.650 Ft+áfa**

FEKETE

7654N

KÉK

7654B

**Elasztikus mikropolár pulóver rövid cipzárral**

- 180 g
- 95% polyester, 5% spandex
- Stretch cuffs
- Chest pocket with vertical zip closure
- Polyester inserts on chest pocket and sleeves



	FEKETE	KÉK
XS	076540000	076540100
S	076540001	076540101
M	076540002	076540102
L	076540003	076540103
XL	076540004	076540104
XXL	076540005	076540105
XXXL	076540006	076540106

## 7657

21.908 Ft bruttó **17.250 Ft+áfa**

KÉK

7657B

FEKETE

7657N

**Elasztikus polár pulóver hosszú cipzárral**

- 95% poliészter, 5% spandex
- Rugalmas mandzsetták
- Két nagy cipzáros zseb a derékrészen
- Függőleges cipzáros zseb a mellrészen
- Két belső zseb
- Poliészter betét a mellrészen lévő zseben és az ujjakon



	KÉK	FEKETE
XS	076570100	076570000
S	076570101	076570001
M	076570102	076570002
L	076570103	076570003
XL	076570104	076570004
XXL	076570105	076570005
XXXL	076570106	076570006

**7653G**

30.544 Ft bruttó **24.050 Ft+áfa**

**Elastikus munkadzseki**

- 4 irányban nyújtható anyag, 260 g/m<sup>2</sup>
- 90% nejlón, 10% spandex
- Az erősítések kopásálló anyagból készültek
- 100% 600D poliészter

**PÁRATLAN KÉNYELEM**

A 4 IRÁNYBAN NYÚJTHATÓ anyag minden mozdulatnál tökéletesen illeszkedik, így mindenkor kényelmes viseletet biztosít.

**ERŐS ÉS TARTÓS**

Az "Oxford" betéteknek köszönhetően a dzseki még ellenállóbb és tartósabb.

**DESIGN ÉS PRAKTIKUM**

A modern, innovatív megjelenés és sokszéles kialakítás a TOP LINE minden darabjára jellemző. A kényelem, praktikum és esztétikum tökéletes kombinációja.

7650G 



**NEW**

TOP line



XS	076530000
S	076530001
M	076530002
L	076530003
XL	076530004
XXL	076530005
XXXL	076530006

**7669N**

36.576 Ft bruttó **28.800 Ft+áfa**

**Sokszéles elastikus munkadzseki, könnyített kivitel**

- Anyag: 86% nejlón, 14% spandex, 140 g/m<sup>2</sup>
- Levehető, bélelt, behúzó zsinóros kapucni
- Levehető ujjak
- Vízlepergető
- Szélnek ellenálló
- Lélegző anyag, mely gyorsan szárad

XS	076690000
S	076690001
M	076690002
L	076690003
XL	076690004
XXL	076690005
XXXL	076690006



**7659N**

56.642 Ft bruttó **44.600 Ft+áfa**

**Softshell dzseki levehető kapucnival és ujjakkal**

- softshell dzseki, 94% poliészter, 6% spandex, 290 g/m<sup>2</sup>

S	076590001
M	076590002
L	076590003
XL	076590004
XXL	076590005
XXXL	076590006



**7670G**

33.211 Ft bruttó **26.150 Ft+áfa**

**Oxford 300D poliészter dzseki vízálló, PU-bevonatú, szürke**

- Külső: 100% poliészter
- Belső: 100% poliészter
- PU-bevonatú (vízállóság: max. 2 000 mm, páraáteresztő képesség: 2 000 mvp)
- Zsinórral összehúzható, levehető kapucni

S	076700001
M	076700002
L	076700003
XL	076700004
XXL	076700005
XXXL	076700006



**7673NG**

29.782 Ft bruttó **23.450 Ft+áfa**

**Munkamellény, GRAFÉN béléssel, 80 g/m<sup>2</sup>**

- Külső: elülső rész és vállak: softshell anyag - 96% poliészter, 4% spandex
- hátrész: 100% nejlón 20D
- Belső: 100% poliészter

S	076730001
M	076730002
L	076730003
XL	076730004
XXL	076730005
XXXL	076730006





### 7780QN

40.958 Ft bruttó **32.250 Ft+áfa**

**Kapucnis, vízálló bomber munkadzseki kétféle anyagból. Tartós, hideg elleni védelmet biztosító innovatív design.**

S	077800201
M	077800202
L	077800203
XL	077800204
XXL	077800205
XXXL	077800206

### 7579QN

24.194 Ft bruttó **19.050 Ft+áfa**

**Sokzsebes munkamellény kétféle anyagból, fokozott tartósságot és védelmet biztosít, innovatív design.**

S	075790201
M	075790202
L	075790203
XL	075790204
XXL	075790205
XXXL	075790206



**NEW**

- Külső mell- és hátrész anyaga: 100% 300D nejlon, vízálló és tartós
- Vállrészt, ujjak és kapucni: softshell - , 96% poliészter, 4% spandex
- Belső anyag: 100% poliészter
- Vattázás: 100% poliészter

#### VÉDELEM

A mell- és hátrészen használt hagyományos nejlonanyagot a vállrészen, ujjakon és a kapucnin softshell betétek egészítik ki, így a dzseki még inkább víz- és szélálló.

#### DESIGN ÉS INNOVÁCIÓ

A két anyag és szín – szürke és fekete – kombinációja az új, steppelt kivitellel együtt munkához és szabadidőben is ideális innovatív, modern ruhadarabot eredményezett.

**NEW**



## KÖNNYŰ ANYAG - 260 G

### 7900

20.066 Ft bruttó **15.800 Ft+áfa**

#### Munkanadrág

- T/C vászon, 65% poliészter, 35% pamut, 260 g/m<sup>2</sup>
- Oxford poliészter/PU betétek és térdvédő, 220 g/m<sup>2</sup>
- Fémcipzár
- Két nagy elülső zseb, tépőzáras kis szerszámos zseb
- Bal száron nagy tépőzáras zseb, mobiltelefontartó zseb és azonosító kártya tartóbetét
- Háton nagy Oxford erősítési zsebek tépőzárral
- Colstoktartó zseb és kalapácstartó fül
- Térdvédőzsebek

SZÜRKE

7900G

KÉK

7900B

ZÖLD

7900V

PETROLKÉK

7900P



SZÜRKE

KÉK

ZÖLD

PETROLKÉK

	SZÜRKE	KÉK	ZÖLD	PETROLKÉK
XS	46 079000800	079000700	079000500	079000600
S	48 079000801	079000701	079000501	079000601
M	50 079000802	079000702	079000502	079000602
L	52 079000803	079000703	079000503	079000603
XL	54 079000804	079000704	079000504	079000604
XXL	56 079000805	079000705	079000505	079000605
XXXL	58 079000806	079000706	079000506	079000606
XXXXL	60 079000807	079000707	079000507	079000607

### 7901G

16.891 Ft bruttó **13.300 Ft+áfa**

#### Bermuda munkánadrág

- T/C vászon, 65% poliészter, 35% pamut, 260 g/m<sup>2</sup>
- Oxford poliészter/PU betétek és térdvédő, 220 g/m<sup>2</sup>

- Fémcipzár
- Két nagy elülső zseb, tépőzáras kis szerszámos zseb
- Bal oldalon nagy tépőzáras zseb, mobiltelefontartó zseb és azonosító kártya tartóbetét
- Háton nagy "Oxford" erősítési zsebek tépőzárral
- Colstoktartó zseb és kalapácstartó fül



XS	46	079010800
S	48	079010801
M	50	079010802
L	52	079010803
XL	54	079010804
XXL	56	079010805
XXXL	58	079010806
XXXXL	60	079010807

**7903**

25.400 Ft bruttó **20.000 Ft+áfa**

**Kertésznadrág**

- Fémcipzár
- Állítható nadrágtartó műanyag gyorscsattal
- Nagy mellzseb tépőzárral

**PETROLKÉK**  
**7903P**



**SZÜRKE**  
**7903G**

	SZÜRKE	PETROLKÉK
XS	079030800	079030600
S	079030801	079030601
M	079030802	079030602
L	079030803	079030603
XL	079030804	079030604
XXL	079030805	079030605
XXXL	079030806	079030606
XXXXL	079030807	079030607

**7905G**

32.385 Ft bruttó **25.500 Ft+áfa**

**Overall (munkaruha)**

- Tépzárás állítható mandzsetta
- Elöl tépzárás rejtett kettős cipzár
- Mellzseb tépőzárral, tolltartó zseb



- T/C vászon, 65% poliészter, 35% pamut, 260 g/m<sup>2</sup>
- Oxford poliészter/PU betétek és térdvédő, 220 g/m<sup>2</sup>
- Hátnál nagy Oxford erősítésű zsebek tépőzárral
  - Stretch waistband
- Két nagy elülső zseb, tépzárás kis szerszámok zseb
- Large rear pockets with "Oxford" reinforcement and strap closure
- Colstoktartó zseb és kalapácstartó fül
  - Térdvédőzsebek

	SZÜRKE	PETROLKÉK
XS	079050800	079050801
S	079050801	079050802
M	079050802	079050803
L	079050803	079050804
XL	079050804	079050805
XXL	079050805	079050806
XXXL	079050806	079050807

**7907**

19.241 Ft bruttó **15.150 Ft+áfa**

**Munkamellény**

- T/C vászon, 65% poliészter, 35% pamut, 260 g/m<sup>2</sup>.
- Oxford poliészter/PU kopásálló betétek, 240 g/m<sup>2</sup>
- Hét első zseb kis szerszámoknak és tolltartó zseb.
- Derékzsebek cipzárral záródnak.

**SZÜRKE**  
**7907G**



**PETROLKÉK**  
**7907P**

	SZÜRKE	PETROLKÉK
XS	079070800	079070600
S	079070801	079070601
M	079070802	079070602
L	079070803	079070603
XL	079070804	079070604
XXL	079070805	079070605
XXXL	079070806	079070606
XXXXL	079070807	079070607

**7909**

22.606 Ft bruttó **17.800 Ft+áfa**

**Munkadzseki**

- T/C vászon, 65% poliészter, 35% pamut, 270 g/m<sup>2</sup>
- Oxford poliészter/PU betétek a könyvéken, vállon és az oldalsó zsebekben, 240 g/m<sup>2</sup>
- Tépzárás állítható mandzsetta
- Elöl tépzárás rejtett kettős cipzár
- Állítható derékrész
- Mellzseb tépőzárral, tolltartó zseb és azonosító kártya tartóbetét
- Derékrésznél két nagy patentos zseb
- Belső hálós zsebek dokumentumok/rajzok számára.

**ZÖLD**  
**7909V**

**PETROLKÉK**  
**7909P**

**SZÜRKE**  
**7909G**

**KÉK**  
**7909B**



	SZÜRKE	KÉK	ZÖLD	PETROLKÉK
XS	079090800	079090700	079090500	079090600
S	079090801	079090701	079090501	079090601
M	079090802	079090702	079090502	079090602
L	079090803	079090703	079090503	079090603
XL	079090804	079090704	079090504	079090604
XXL	079090805	079090705	079090505	079090605
XXXL	079090806	079090706	079090506	079090606
XXXXL	079090807	079090707	079090507	079090607



## 7860G

17.399 Ft bruttó **13.700 Ft+áfa**

### Munkanadrág, könnyített kivitel

- T/C twill, 65% poliészter, 35% pamut, 180 g/m<sup>2</sup>
- Oxford poliészter/PU betétek és térdvédő, 220 g/m<sup>2</sup>

XS	46	078600800
S	48	078600801
M	50	078600802
L	52	078600803
XL	54	078600804
XXL	56	078600805
XXXL	58	078600806
XXXXL	60	078600807



- Fémcipzár
- Két nagy elülső zseb, tépőzáras kis szerszámossal
- Bal száron nagy tépőzáras zseb, mobiltelefontartó zseb és azonosító kártya tartóbetét
- Hátul nagy Oxford erősítésű zsebek tépőzárral
- Colstoktartó zseb és kalapácartartó fül
- Térdvédőzsebek

## 7861G

15.494 Ft bruttó **12.200 Ft+áfa**

### Bermuda

- T/C twill, 65% poliészter, 35% pamut, 180 g/m<sup>2</sup>
- Oxford poliészter/PU betétek, 220 g/m<sup>2</sup>

XS	46	078610800
S	48	078610801
M	50	078610802
L	52	078610803
XL	54	078610804
XXL	56	078610805
XXXL	58	078610806
XXXXL	60	078610807



## 7863G

22.352 Ft bruttó **17.600 Ft+áfa**

### Kertész nadrág könnyített kivitel

- T/C twill, 65% poliészter, 35% pamut, 180 g/m<sup>2</sup>
- Állítható nadrágtartó műanyag gyorscsattal
- Nagy mellzseb tépőzárral closureo

XS	078630800
S	078630801
M	078630802
L	078630803
XL	078630804
XXL	078630805
XXXL	078630806
XXXXL	078630807



## 7865G

29.782 Ft bruttó **23.450 Ft+áfa**

### Overall, könnyített kivitel

- T/C twill, 65% poliészter, 35% pamut, 180 g/m<sup>2</sup>
- Tépzáras állítható mandzsetta
- Elöl tépzáras rejtett kettős cipzár
- Mellzseb tépőzárral, tolltartó zseb

- Oxford poliészter/PU betétek és térdvédő, 220 g/m<sup>2</sup>
- Elasztikus derékrész
- Két nagy elülső zseb, tépőzáras kis szerszámossal
- Bal oldalon nagy tépőzáras zseb, mobiltelefontartó zseb és azonosító kártya tartóbetét
- Hátul nagy Oxford erősítésű zsebek tépőzárral
- Colstoktartó zseb és kalapácartartó fül
- Térdvédőzsebek

XS	078650800
S	078650801
M	078650802
L	078650803
XL	078650804
XXL	078650805
XXXL	078650806
XXXXL	078650807



## 7867G

17.209 Ft bruttó **13.550 Ft+áfa**

### Munkamellény, könnyített kivitel

- T/C twill, 65% poliészter, 35% pamut, 180 g/m<sup>2</sup>
- Mellzseb tépőzárral, tolltartó zseb és azonosító kártya tartóbetét
- Derékrésznél nagy zsebek tépőzárral

XS	078670800
S	078670801
M	078670802
L	078670803
XL	078670804
XXL	078670805
XXXL	078670806
XXXXL	078670807



## 7869G

20.447 Ft bruttó **16.100 Ft+áfa**

### Munkadzseki, könnyített kivitel

- T/C twill, 65% poliészter, 35% pamut, 180 g/m<sup>2</sup>
- Oxford poliészter/PU betétek, 220 g/m<sup>2</sup>
- Tépzáras állítható mandzsetta
- Elöl tépzáras rejtett kettős cipzár
- Állítható derékrész
- Mellzseb tépőzárral, tolltartó zseb és azonosító kártya tartóbetét
- Derékrésznél két nagy zseb tépőzárral

XS	078690800
S	078690801
M	078690802
L	078690803
XL	078690804
XXL	078690805
XXXL	078690806
XXXXL	078690807





095630020  
**9563U**

104.712 Ft bruttó **82.450 Ft+áfa**

**Ergonómikus irodai fotel**

**Méretek:**

- Háttámla magassága: 97 cm
- Ülőlap mérete: 50 cm x 53 cm
- Teljes magasság: 133-144 cm
- Talp: 35 cm (láb hossza) x 49 cm (magasság)



095410031  
**9541S**

3.505 Ft bruttó **2.760 Ft+áfa**

**Hátizsák vízálló béléssel, 210D vízálló poliészter, 33x45 cm**



**Érintőképernyős okosóra, fitnessmérő, szilikon pánt**

Támogatás: Bluetooth 4.0, Android 4.5 és későbbi változatok, iOS9.0 és későbbi változatok, szívritmus, vérnyomás és vér oxigénszint figyelés; multi-sport üzemmód, lépés- és kalóriaszámláló.



095410041  
**9541PC**

22.479 Ft bruttó **17.700 Ft+áfa**

**Sokzsebes, praktikus és tágas munkahátizsák. Munkához és szabadidős tevékenységekhez is ideális.**

- 3 rekeszes hátizsák vízzáró cipzárral
- laptartó rekesz
- párnázott hordozó fül
- USB csatlakozó

**NEW**



34x18x52 cm



095250010  
**9525TL**

8.915 Ft bruttó **7.020 Ft+áfa**

**Top Line sapka**





# Beta

## C45PRO

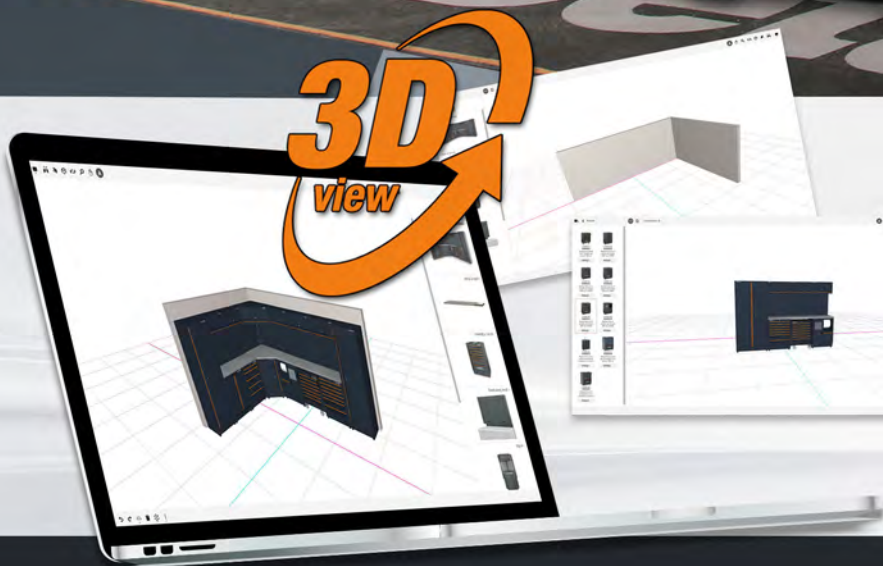

**Állítsa össze  
saját, egyedi  
műhelyberendezését!**

**[www.beta-tools.com](http://www.beta-tools.com)**



# Beta

EGYÜTT győzünk!

Fabio Quartararo  
2022 MotoGP  
World Championship



Partnership 2022



998015923



8 054809 448824

A Beta Utensili S.p.A. fenntartja magának a jogot, hogy termékpalalettáját, árait előzetes bejelentés nélkül változtassa, illetve módosítsa.  
A nyomdai hibákért felelősséget nem vállalunk.

Beta Utensili S.p.A. | via Volta, 18 | 20845 Sovico (MB) | tel +39 039 20771  
[www.beta-tools.com](http://www.beta-tools.com)