

Beta

RSC50



A Beta szüntelenül investál az olasz gyártókapacitás bővítése érdekében, melynek eredményeképpen büszkén mutatja be az új

RSC50 MŰHELYBERENDEZÉST



Beta

RS050

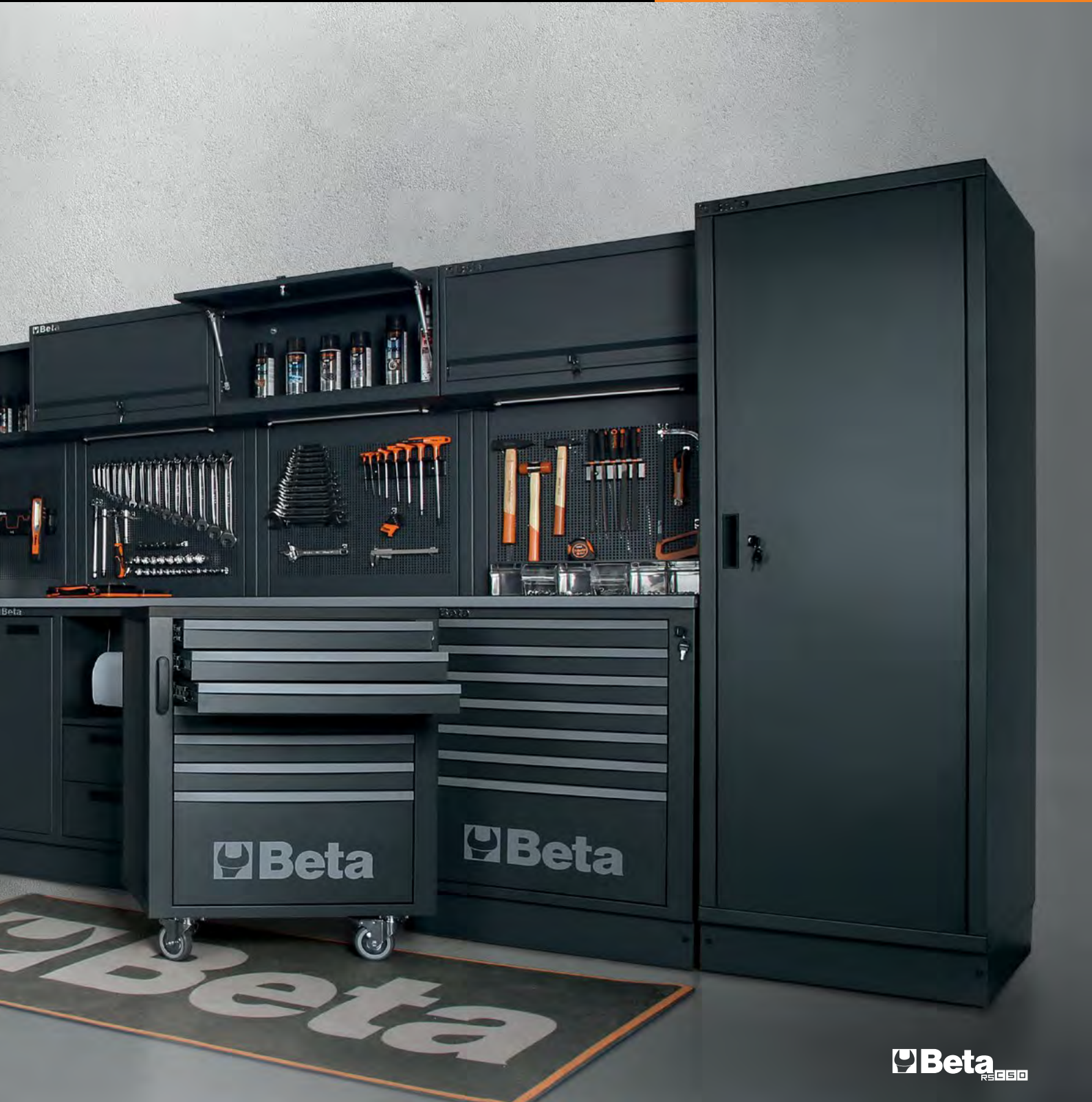



A két meglévő – RSC55 és C45PRO – műhelyberendezéssel szerzett szakértelmünkre alapozva, valamint a professzionális felhasználók visszajelzéseinek feldolgozásával és igényeinek felmérésével alakítottuk ki az új RSC50 műhelyberendezés megalkotását célzó projektet, amely a következő kiemelt koncepciókra épül:

MINŐSÉG



A nagy gondossággal megválasztott anyagok, a részletekre fordított aprólékos figyelem és nem utolsósorban a magával ragadó design teszi az RSC50-et egyedülálló műhelyberendezéssé.

RUGALMASSÁG



Minden műhelyberendezés összeállítás igény szerint bármikor bővíthető vagy módosítható.

KOMPATIBILITÁS



A Beta szabványos méretű (588x367 mm) fiókjaiba számos szerszámkészlet elfér, amelyek puha EVA habszivacs és kemény ABS hőformált tálcával érhetőek el.

HATÉKONYSÁG



A termékcsalád különböző részeinek optimalizált kialakításának köszönhetően egyszerűen és gyorsan összeállítható.

PRAKTIKUM ÉS ROBOSZTUSSÁG



A **63 cm** mély munkalap nagy, kényelmes és praktikus munkafelületet biztosít.
A munkalapra satu is szerelhető, így nagy igénybevételt jelentő munkák is elvégezhetők rajta.



A Beta által szakemberek számára kifejlesztett új RSC50 műhelyberendezés előre összeállított kombinációkat tartalmaz, de kialakíthatja egyedi munkaállomását is. Számos munkalap alá elhelyezhető modul, falra szerelhető szekrény és berendezési kiegészítő közül választhat. A fiókfogantyúk, a munkalapok alatti lámpák és a faliszekrények egyedi színei különleges műhelyberendezést eredményeznek, így az RSC50 ideális választás azok számára, akiknek fontos az esztétikus, modern munkakörnyezet.



RSC50 |

050001045

625 kg

Az összeállítás a következőkből áll:

- 1 db 2240 mm széles munkalap (RSC50 **PG/3-2.2MT**)
- 1 db 1495 mm széles munkalap (RSC50 **PG/2-1.5MT**)
- 1 db 7 fiókos, rögzített modul (RSC50 **M7**)
- 1 db 7 fiókos szerszámkocsi (RSC50 **C7**)
- 1 db 2 fiókos, rögzített kiszolgáló modul (RSC50 **MS-2C**)
- 1 db önálló teljes sarok (RSC50 **AC-G**)
- 1 db 5 fiókos, rögzített modul (RSC50 **M5**)
- 1 db rögzített, kétajtós modul (RSC50 **MA**)
- 5 db faliszekrény (RSC50 **PM**)
- 5 db felső perforált szerszámtartó panel (RSC50 **PFS**)
- 5 db alsó perforált szerszámtartó panel (RSC50 **PFI**)
- 5 pár jobb- és baloldali konzol (RSC50 **P/2MDX-SX**)
- 2 db egyajtós szekrény (RSC50 **A1**)



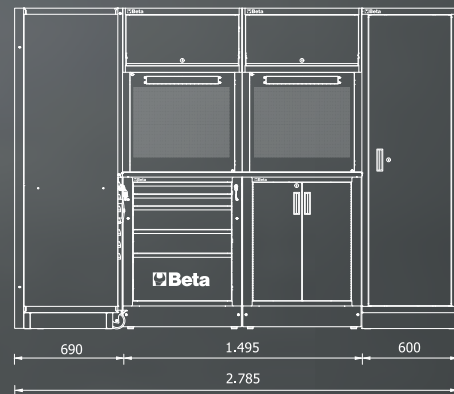
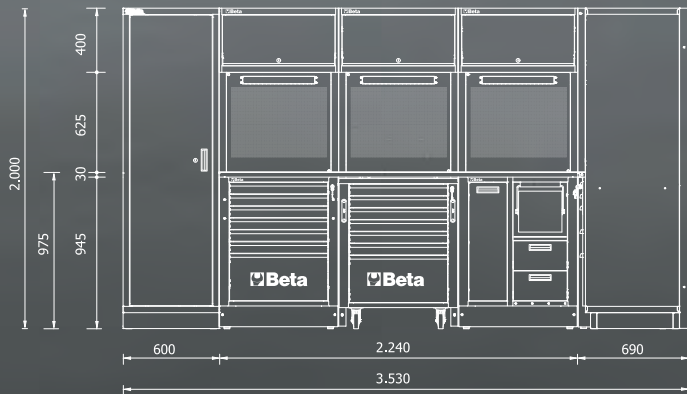
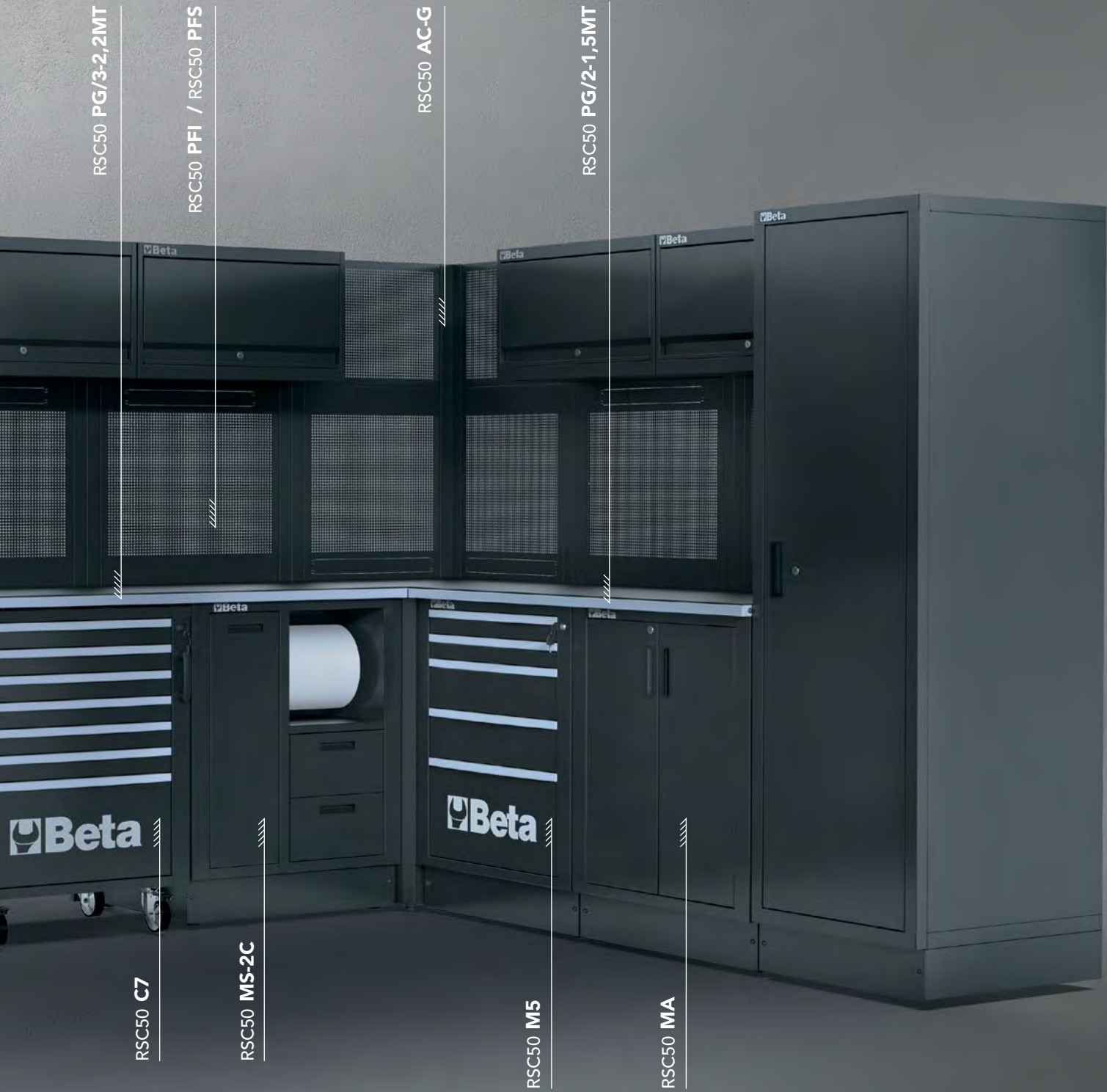

RSC50 L

050001050

541 kg

Az összeállítás a következőkből áll:

- 1 db 2240 mm széles munkalap (RSC50 **PG/3-2.2MT**)
- 1 db 750 mm széles munkalap (RSC50 **PG/1-0.7MT**)
- 1 db rögzített kiszolgáló modul (RSC50 **MS-2AVV**)
1900S 8x10 sűrített levegős tömlődobbal és
1844 15-H05/SCK kábeldobbal (tartozék)
- 1 db 7 fiókos szerszámkocsi (RSC50 **C7**)
- 1 db 7 fiókos, rögzített modul (RSC50 **M7**)
- 1 db önálló teljes sarok (RSC50 **AC-G**)
- 1 db rögzített, kétajtós modul (RSC50 **MA**)
- 1 db alumínium redőnyös szerszámtartó fal és önhordó szerkezet (RSC50 **PS**)
- 2 db faliszekrény (RSC50 **PM**)
- 2 db felső perforált szerszámtartó panel (RSC50 **PFS**)
- 2 db alsó perforált szerszámtartó panel (RSC50 **PFI**)
- 2 pár jobb- és baloldali konzol (RSC50 **P/2MDX-SX**)
- 2 db egyajtós szerszámcsomag szekrény (RSC50 **A1**)

TARTOZÉK



1900S 8x10



1844 15-H05/SCK



RSC50 A1

RSC50 PS

RSC50 MS-2AVV





RSC50 C7

RSC50 PG/3-2,2MT

RSC50 PM

RSC50 PFI - RSC50 PFS

RSC50 AC-G

RSC50 PG/1-0,7MT

RSC50 M7

RSC50 MA

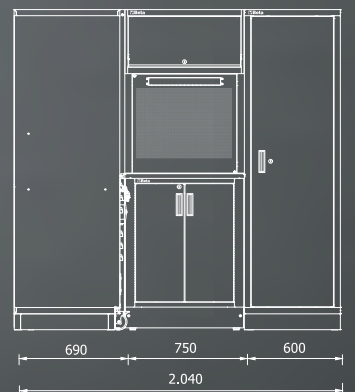
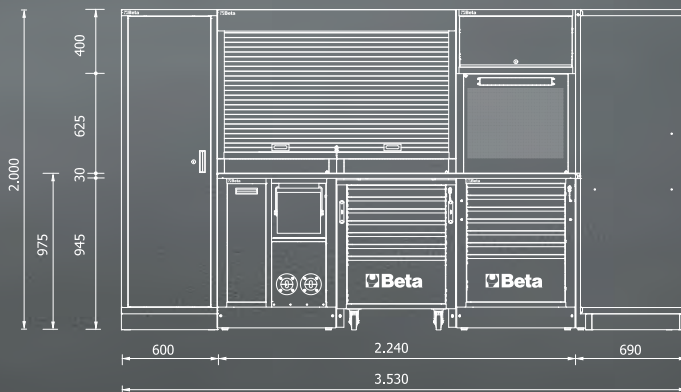

RSC50

050001000

534 kg

A teljes összeállítás a következőkből áll:

- 1 db egyajtós szekrény (RSC50 A1)
- 1 db 750 mm széles munkalap (RSC50 PG/1-0.7MT)
- 1 db 2240 mm széles munkalap (RSC50 PG/3-2.2MT)
- 1 db 7 fiókos szerszámkocsi (RSC50 C7)
- 1 db 4 fiókos, rögzített modul (RSC50 M4)
- 1 db 7 fiókos, rögzített modul (RSC50 M7)
- 1 db rögzített kiszolgáló modul (RSC50 MS-AVV)
1900S 8x10 sűrített levegős tömlődobbal (tartozék)
- 1 db alumínium redőnyös szerszámartató fal és önhordó szerkezet (RSC50 PS)
- 2 db faliszekrény (RSC50 PM)
- 2 db felső perforált szerszámartató panel (RSC50 PFS)
- 2 db alsó perforált szerszámartató panel (RSC50 PFI)
- 2 pár jobb- és baloldali konzol (RSC50 P/2MDX-SX)
- 1 db kétajtós szerszámok szekrény (RSC50 A2)

TARTOZÉK



1900S 8x10





RSC50 MS-AW

RSC50 PS

RSC50 PM

RSC50 PFI - RSC50 PFS

RSC50 PG/3-2,2MT

RSC50 A2

RSC50 C7

RSC50 M4

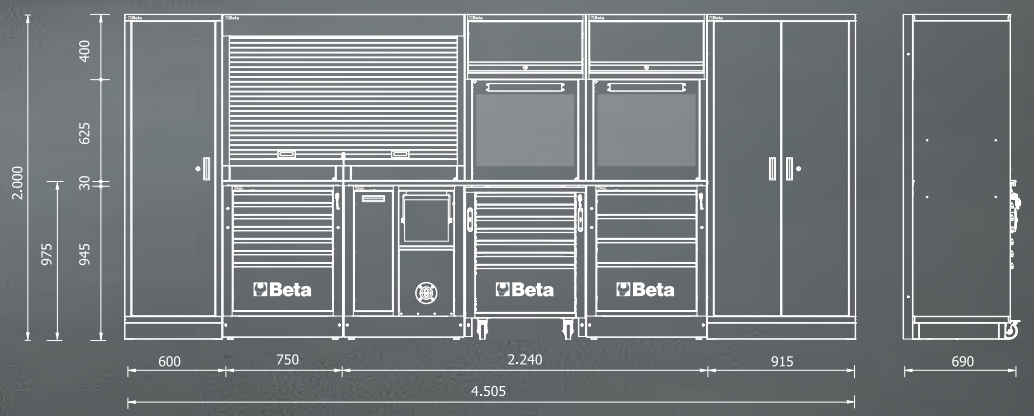



Az összeállítás a következőkből áll:

- 1 db 2240 mm széles munkalap (RSC50 PG/3-2.2MT)
- 1 db 2 fiókos, rögzített kiszolgáló modul (RSC50 MS-2C)
- 1 db 7 fiókos szerszámkocsi (RSC50 C7)
- 1 db 7 fiókos, rögzített modul (RSC50 M7)
- 1 db rögzített modul beépített mosdóval (RSC50 ML)
- 4 db faliszekrény (RSC50 PM)
- 4 db felső perforált szerszámtartó panel (RSC50 PFS)
- 4 db alsó perforált szerszámtartó panel (RSC50 PFI)
- 4 pár jobb- és baloldali konzol (RSC50 P/2MDX-SX)
- 1 db egyajtós szerszámos szekrény (RSC50 A1)

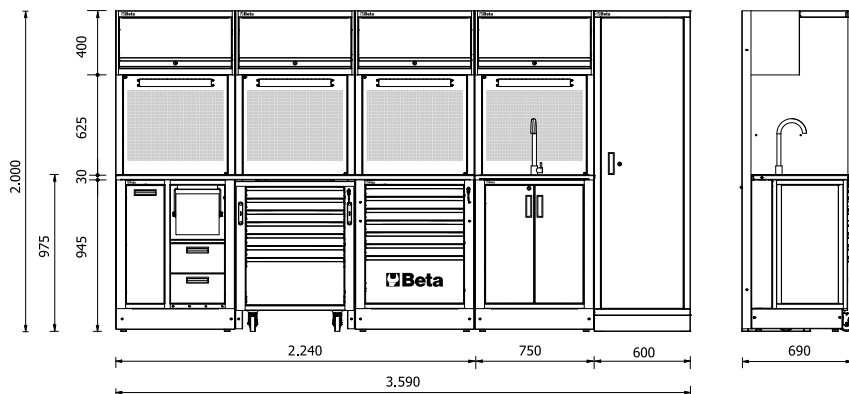



Az összeállítás a következőkből áll:

- 1 db 2240 mm széles munkalap (RSC50 PG/3-2.2MT)
- 1 db rögzített kiszolgáló modul (RSC50 MS-2AVV)
1900S 8x10 sűrített levegős tömlődobbal
és 1844 15-H05/SCK kábeledobbal (tartozék)
- 1 db 7 fiókos szerszámkocsi (RSC50 C7)
- 1 db 4 fiókos, rögzített modul (RSC50 M4)
- 3 db faliszekrény (RSC50 PM)
- 3 db felső perforált szerszámartató panel (RSC50 PFS)
- 3 db alsó perforált szerszámartató panel (RSC50 PFI)
- 3 pár jobb- és baloldali konzol (RSC50 P/2MDX-SX)
- 1 db kétajtós szerszámcsomagtartó (RSC50 A2)



TARTOZÉK



1900S 8x10



1844 15-H05/SCK



Az összeállítás a következőkből áll:

- 1 db 2240 mm széles munkalap (RSC50 PG/3-2.2MT)
- 1 db 7 fiókos, rögzített modul (RSC50 M7)
- 1 db 7 fiókos szerszámkocsi (RSC50 C7)
- 1 db 2 fiókos, rögzített kiszolgáló modul (RSC50 MS-2C)
- 3 db faliszekrény (RSC50 PM)
- 3 db felső perforált szerszámtartó panel (RSC50 PFS)
- 3 db alsó perforált szerszámtartó panel (RSC50 PFI)
- 3 pár jobb- és baloldali konzol (RSC50 P/2MDX-SX)
- 1 db kétajtós szerszámos szekrény (RSC50 A2)

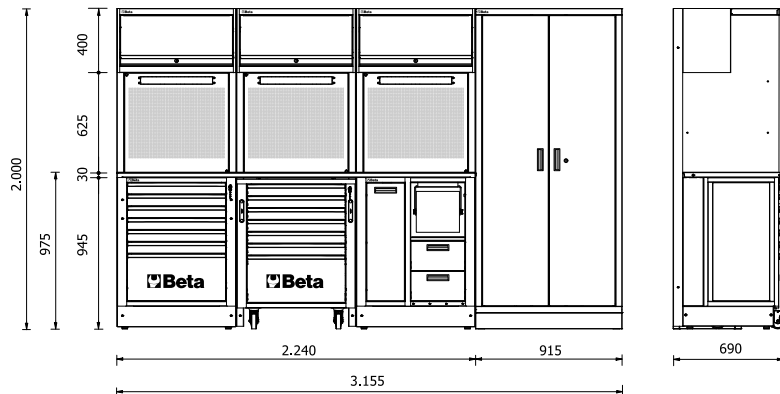



Az összeállítás a következőkből áll:

- 1 db 2240 mm széles munkalap (RSC50 PG/3-2.2MT)
- 1 db 2 fiókos, rögzített kiszolgáló modul (RSC50 MS-2C)
- 1 db 7 fiókos, rögzített modul (RSC50 M7)
- 1 db rögzített, kétajtós modul (RSC50 MA)
- 3 db faliszekrény (RSC50 PM)
- 3 db felső perforált szerszámtartó panel (RSC50 PFS)
- 3 db alsó perforált szerszámtartó panel (RSC50 PFI)
- 3 pár jobb- és baloldali konzol (RSC50 P/2MDX-SX)

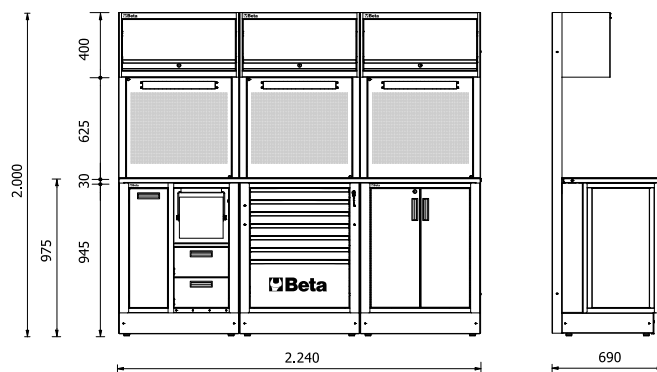



Az összeállítás a következőkből áll:

- 1 db 1495 mm széles munkalap (RSC50 PG/2-1.5MT)
- 1 db 5 fiókos, rögzített modul (RSC50 M5)
- 1 db rögzített, kétajtós modul (RSC50 MA)
- 2 db faliszekrény (RSC50 PM)
- 2 db felső perforált szerszámtartó panel (RSC50 PFS)
- 2 db alsó perforált szerszámtartó panel (RSC50 PFI)
- 2 pár jobb- és baloldali konzol (RSC50 P/2MDX-SX)
- 1 db egyajtós szerszámos szekrény (RSC50 A1)

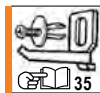

Az összeállítás a következőkből áll:

- 1 db 1495 mm széles munkalap (RSC50 PG/2-1.5MT)
- 1 db 2 fiókos rögzített, kiszolgáló modul (RSC50 MS-2C)
- 1 db 7 fiókos rögzített modul (RSC50 M7)
- 2 db faliszekrény (RSC50 PM)
- 2 db felső perforált szerszámtartó panel (RSC50 PFS)
- 2 db alsó perforált szerszámtartó panel (RSC50 PFI)
- 2 pár jobb- és baloldali konzol (RSC50 P/2MDX-SX)
- 1 db egyajtós szerszámos szekrény (RSC50 A1)

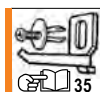
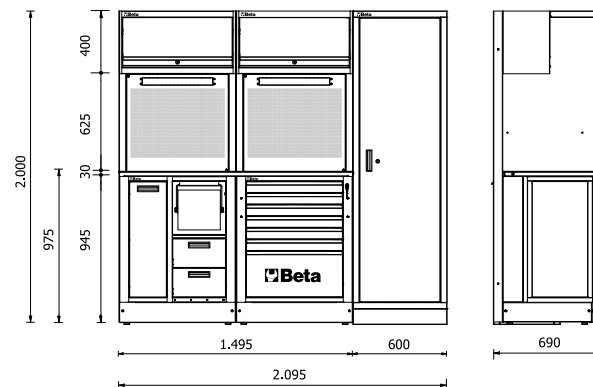

RSC50 B

050001010

188 kg



Az összeállítás a következőkből áll:

- 1 db 1495 mm széles munkalap (RSC50 PG/2-1.5MT)
- 1 db rögzített, kétajtós modul (RSC50 MA)
- 1 db 7 fiókos, rögzített modul (RSC50 M7)
- 1 db alumínium redőnyös szerszámtartó fal
Önhordó szerkezet (RSC50 PS)

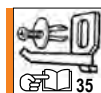
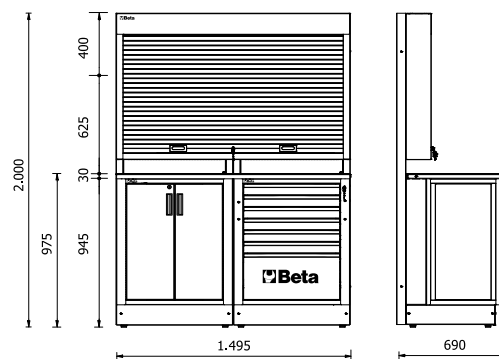

RSC50 A

050001005

192 kg



Az összeállítás a következőkből áll:

- 1 db 1495 mm széles munkalap (RSC50 PG/2-1.5MT)
- 1 db 7 fiókos rögzített modul (RSC50 M7)
- 1 db 2 fiókos rögzített, kiszolgáló modul (RSC50 MS-2C)
- 2 db faliszekrény (RSC50 PM)
- 2 db felső perforált szerszámtartó panel (RSC50 PFS)
- 2 db alsó perforált szerszámtartó panel (RSC50 PFI)
- 2 pár jobb- és baloldali konzol (RSC50 P/2MDX-SX)

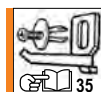
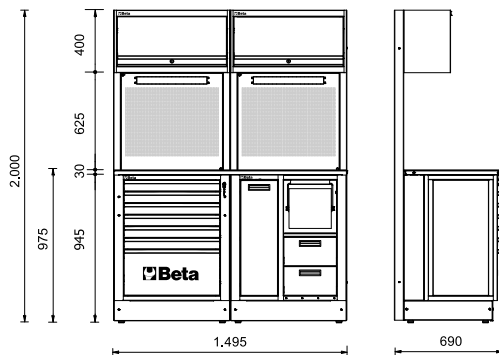



RSC50 P Munkalap az RSC50 műhelyberendezés összeállításához

- Útéselnyelő és szénhidrogéneknek ellenálló, karcálló PVC réteggel burkolt, festett lemez munkalap, két külső oldalbetéttel szállítva
- Mindkét oldalon a satu rögzítésére szolgáló furatokkal (1599P/125 satu külön rendelhető)
- Alumínium profilra szerelt 5000 RSC50/PLED vagy 5000 RSC50/PLED-ST LED lámpa (külön rendelhető) a munkapad alatti modulok megvilágítására

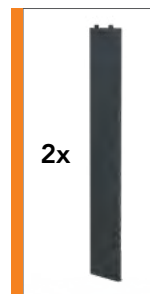

• Két külső oldaltakaróval szállítjuk.



RAL 7046	L mm	P mm	kg	
RSC50 PG/1-0,7MT	750	630	12,4	050001107
RSC50 PG/2-1,5MT	1.495	630	24,5	050001114
RSC50 PG/3-2,2MT	2.240	630	36,5	050001122



RAL 7016	L mm	P mm	kg	
RSC50 PA/1-0,7MT	750	630	12,4	050001108
RSC50 PA/2-1,5MT	1.495	630	24,5	050001115
RSC50 PA/3-2,2MT	2.240	630	36,5	050001123



RSC50 RB Útéselnyelő és szénhidrogéneknek ellenálló, karcálló PVC burkolat

A munkalapok védelméhez elengedhetetlen

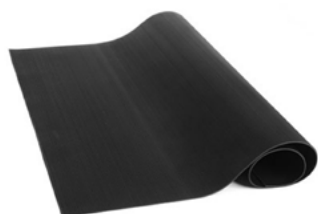

RSC50 RB/0,63	630x630 mm sarok munkalaphoz	050001140
RSC50 RB/0,75	750 mm széles munkalaphoz	050001141
RSC50 RB/1,5	1.495 mm széles munkalaphoz	050001142
RSC50 RB/2,2	2.240 mm széles munkalaphoz	050001143



RSC50 T3

050001253

22,3 kg



3 szintes szerszámkocsi RSC50 műhelyberendezés összeállításához

- 4 forgókerék, Ø 100 mm (kettő fékezhető)
- Statikus terhelhetőség: 200 kg (3 polc között elosztva)

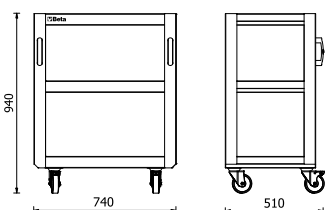

RSC50 C5

050001205

51,4 kg



5 fiókos szerszámkocsi az RSC50 műhelyberendezés összeállításához

- 5 teleszkópos, csapágyazott fiók (588x367 mm)
- 4 forgókerék, Ø 100 mm (2 fékezhető)
- A fiókok habgumival bélelték
- Központi zár elöl
- Keretbe épített fogantyúk a könnyebb kezelhetőség érdekében
- EVA habszivacs vagy ABS hőformált tálcák elhelyezhetőek

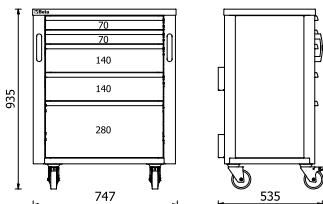

h	↓ max
70 mm	25 kg
140 mm	30 kg
280 mm	35 kg

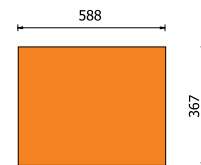

RSC50 C7

050001207

56,3 kg



7 fiókos szerszámkocsi az RSC50 műhelyberendezés összeállításához

- 7 fiók (588x367 mm), teleszkópos, csapágyazott
- 4 forgókerék, Ø 100 mm (2 fékezhető)
- A fiókok habgumival bélelték
- Központi zár elöl
- Keretbe épített fogantyúk a könnyebb kezelhetőség érdekében
- EVA habszivacs vagy ABS hőformált tálcák elhelyezhetőek

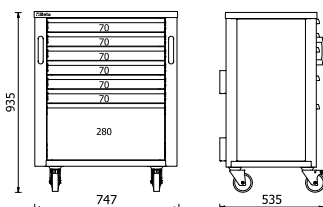

h	↓ max
70 mm	25 kg
280 mm	35 kg

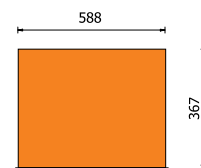

RSC50 C8

050001208

59 kg



8 fiókos szerszámkocsi az RSC50 műhelyberendezés összeállításához

- 8 teleszkópos, csapágyazott fiók (588x367 mm)
- 4 forgókerék, Ø 100 mm (kettő fékezhető)
- A fiókok habgumival bélelték
- Központi zár elöl
- Keretbe épített fogantyúk a könnyebb kezelhetőség érdekében
- EVA habszivacs vagy ABS hőformált tálcák elhelyezhetőek

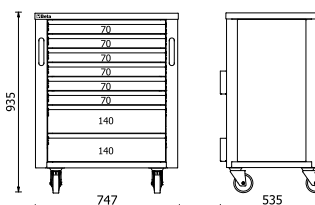

h	↓ max
70 mm	25 kg
140 mm	30 kg

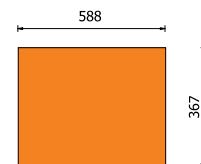

RSC50 M4

050001224

44,5 kg



4 fiókos, rögzített modul az RSC50 műhelyberendezés összeállításához

- 4 teleszkópos, csapágyazott fiók (588x367 mm)
- A fiókok habgumival bélelték
- Központi zár elöl
- Függőlegesen állítható talp
- EVA habszivacs vagy ABS hőformált tálcák elhelyezhetőek

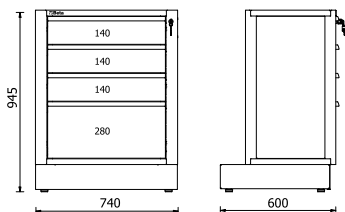

h	max
140 mm	30 kg
280 mm	35 kg

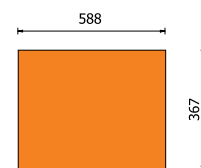

RSC50 M5

050001225

47 kg



5 fiókos, rögzített modul az RSC50 műhelyberendezés összeállításához

- 5 teleszkópos, csapágyazott fiók (588x367 mm)
- A fiókok habgumival bélelték
- Központi zár elöl
- Függőlegesen állítható talp
- EVA habszivacs vagy ABS hőformált tálcák elhelyezhetőek

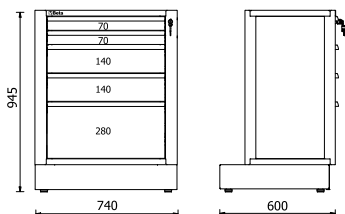

h	max
70 mm	25 kg
140 mm	30 kg
280 mm	35 kg

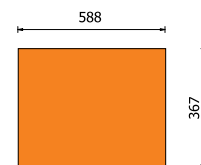

RSC50 M7

050001227

52 kg



7 fiókos, rögzített modul az RSC50 műhelyberendezés összeállításához

- 7 teleszkópos, csapágyazott fiók (588x367 mm)
- A fiókok habgumival bélelték
- Központi zár elöl
- Függőlegesen állítható talp
- EVA habszivacs vagy ABS hőformált tálcák elhelyezhetőek

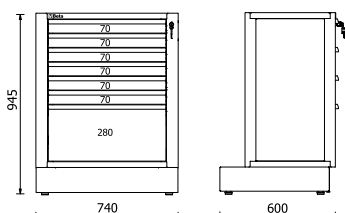

h	max
70 mm	25 kg
280 mm	35 kg

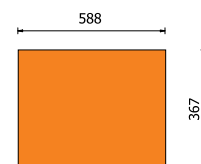

RSC50 M8

050001228

53,2 kg



8 fiókos, rögzített modul az RSC50 műhelyberendezés összeállításához

- **8 teleszkópos, csapágyazott fiók** (588x367 mm)
- A fiókok habgumival bélelték
- Központi zár elöl
- Függgőlegesen állítható talp
- **EVA habszivacs vagy ABS hőformált tálcák** elhelyezhetőek

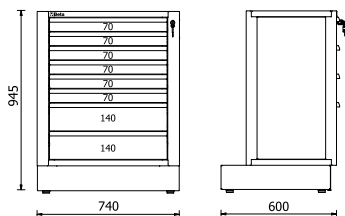

h	max
70 mm	25 kg
140 mm	30 kg

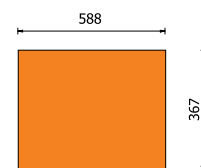

RSC50 M10

050001230

58,2 kg



10 fiókos, rögzített modul az RSC50 műhelyberendezés összeállításához

- **10 teleszkópos, csapágyazott fiók** (588x367 mm)
- A fiókok habgumival bélelték
- Központi zár elöl
- Függgőlegesen állítható talp
- **EVA habszivacs vagy ABS hőformált tálcák** elhelyezhetőek

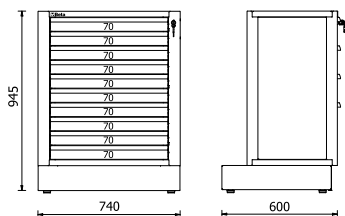

h	max
70 mm	25 kg

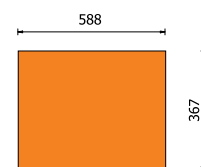

RSC50 MS-2C

050001243

57 kg



Rögzített kiszolgáló modul az RSC50 műhelyberendezés összeállításához

- **2 teleszkópos, csapágyazott fiók**, 180 mm magas
- Belső méret: 310x370 mm
- Függgőlegesen állítható talp



- Beépített hulladékartó
- Papírtekerstartó

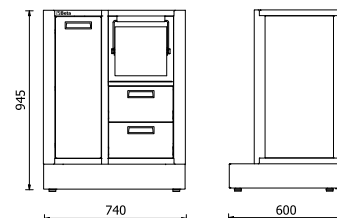

RSC50 MS-AVV

050001241

41,5 kg



Rögzített, dobtárolós modul az RSC50 műhelyberendezés összeállításához

- Beépített hulladékartó
- Papírtekerstartó
- Függőlegesen állítható talp

Az alábbi dobpárokkal rendelhető:

- 1900S 8x10 sűrített levegős tömlődob
- 1843 15-H05, 1844 10-H05, 1844 15-H05, 1844 15-H07, 1844 15-H05/SCK, 1844 15-H07/SCK, 1845 12-H05, 1846 10-H05, 1846 10-H07, 1846 15-H05 kábeldob

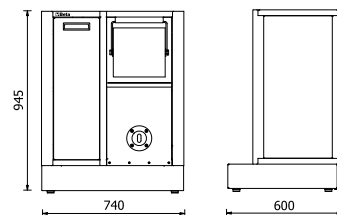

RSC50 MS-2AVV

050001242

41,7 kg



Rögzített, dobtárolós modul az RSC50 műhelyberendezés összeállításához

- Beépített hulladékartó
- Papírtekerstartó
- Függőlegesen állítható talp

Az alábbi dobpárokkal rendelhető:

- 1900S 8x10 sűrített levegős tömlődob
- 1843 15-H05, 1844 10-H05, 1844 15-H05, 1844 15-H07, 1844 15-H05/SCK, 1844 15-H07/SCK, 1845 12-H05, 1846 10-H05, 1846 10-H07, 1846 15-H05 kábeldob

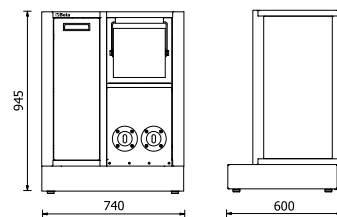

RSC50 MA

050001222

34 kg



Kétajtós, rögzített modul az RSC50 műhelyberendezés összeállításához

- Zárható
- Állítható magasságú polc
- Belső méret: 615x435x740 mm
- Függőlegesen állítható talp

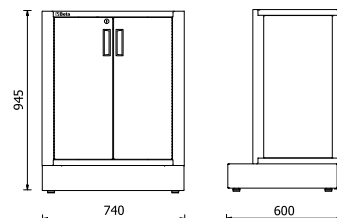

RSC50 CS

050001245

36 kg



Rögzített, szelektív hulladékátroló modul az RSC50 műhelyberendezés összeállításához

- 1 teleszkópos, csapágyazott, kihúzható hulladékátroló (588x355x580 mm)
- 2 db tágas, kihúzható, belső hulladékátroló rekesz szelektív gyűjtéshez
- Függőlegesen állítható talp

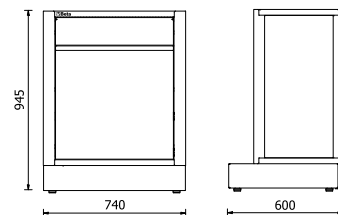

RSC50 ML

050001244

33,5 kg



Rögzített modul beépített mosdóval az RSC50 műhelyberendezés összeállításához

- Rozsdamentes acél mosdótál
- Tartozékok:
 - 1 db keverő csaptelep
 - 1 db lefolyó
 - 1 db dugó
 - 1 db lefolyószűrő
 - 1 db szappanadagoló

Rögzített, zárható kétajtós modul:

- Belső méret: 615x435x575 mm
- Függőlegesen állítható talp

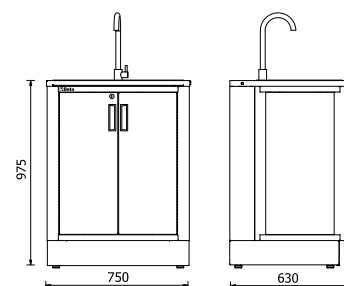

RSC50 MDO

050001250

74 kg



Rögzített olajelosztó modul az RSC50 műhelyberendezés összeállításához

- 2 db tekercselő: 7 m - 1/2" gumicsővel
- 2 db digitális, literszámlálóval rendelkező pisztoly, automatikus cseppvédővel
 - legnagyobb szállítási mennyiség: 30 liter/perc
 - viszkozitás: 8÷2000 mPas
- Függőlegesen állítható talp

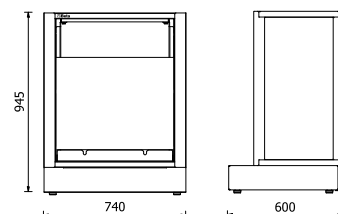

RSC50 A1

050001411

66 kg

Egyajtós, lemez szerszámszekrény az RSC50 műhelyberendezés összeállításához

- 4 db kivethető, állítható magasságú polc
- Zárható
- Belső méret: 590x615 mm
- Függőlegesen állítható talp



RSC50 A2

050001412

90 kg

Kétajtós, lemez szerszámszekrény az RSC50 műhelyberendezés összeállításához

- 4 db kivethető, állítható magasságú polc
- Zárható
- Belső méret: 910x615 mm
- Függőlegesen állítható talp

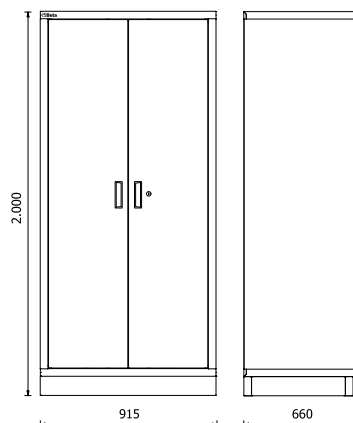
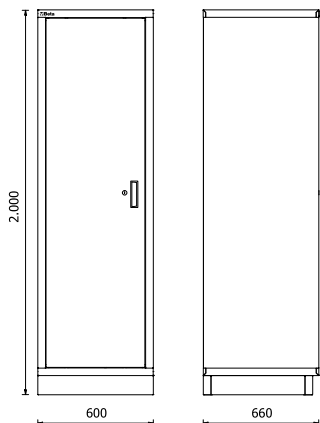

RSC50 PFS

050001312

2,5 kg

Felső perforált szerszámtartó panel RSC50 műhelyberendezés összeállításához

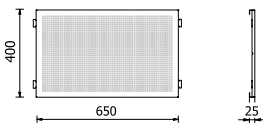
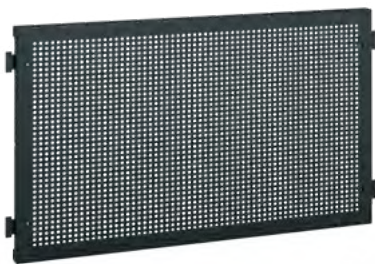

RSC50 PFI

050001313

3,8 kg

Alsó perforált szerszámtartó panel RSC50 műhelyberendezés összeállításához

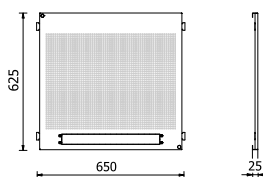

- Elektromos csatlakozónak kialakított 19" kerettel (nem tartozék)

RSC50 P/2MDX-SX

050001352

8,5 kg

Egy pár jobb- és baloldali konzol az RSC50 műhelyberendezés összeállításához

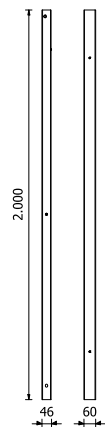

RSC50 KPF

050001310

14,8 kg

Perforált szerszámtartó panel készlet RSC50 műhelyberendezés összeállításához



- 1 db felső perforált szerszámtartó panel, 650x400x25 mm
- 1 db alsó perforált szerszámtartó panel, 650x625x25 mm, elektromos csatlakozónak kialakított 19" kerettel (nem tartozék)
- 1-1 db jobb- és baloldali tartókonzol

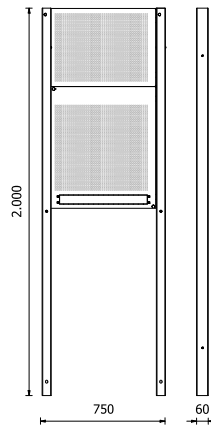

RSC50 PM

050001302

14 kg

Faliszekrény az RSC50 műhelyberendezés összeállításához

- Méretek: 740x300x400 mm
- Gázrugós megoldás az ajtó könnyebb nyitására és zárására
- Alumínium profilra szerelt 5000 RSC50/PLED vagy 5000 RSC50/PLED-ST LED lámpa (külön rendelhető) a függesztett szekrény belsejének és/vagy az alatta lévő munkaterület megvilágítására.

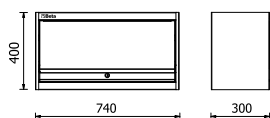

RSC50 MTP

050001305

6,5 kg

Háromszögletű polc

az RSC50 műhelyberendezés összeállításához

- Alumínium profilra szerelt 5000 RSC50/PLED vagy 5000 RSC50/PLED-ST LED lámpa (külön rendelhető) a munkaterület megvilágítására



740x300x400 mm



RSC50 PS

050001360

77 kg



Fali szerszámtartó rendszer az RSC50 műhelyberendezés összeállításához

- Függetlenül mozgatható, zárral rendelkező alumínium redőny
- Levehető, perforált szerszámtartó panel
- Önhordó szerkezet

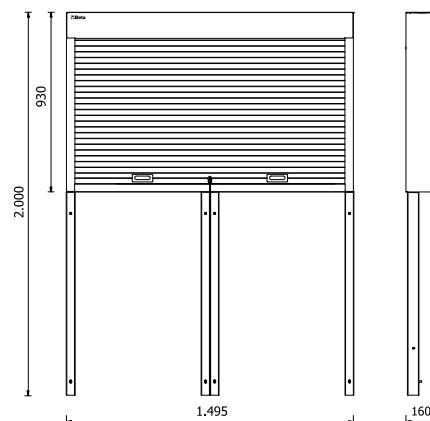

RSC50 KAI

16 kg



Alsó sarokelem az RSC50 műhelyberendezés összeállításához (630x630 mm)

- Ütéselnyelő és szénhidrogéneknek ellenálló, karcvédett PVC réteggel burkolt, 630x630 mm, festett lemez munkalap

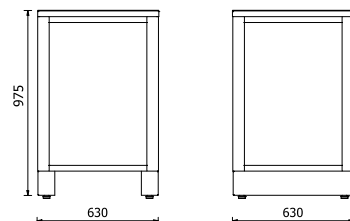

RSC50 KAI-G

050001335



RAL 7046

RSC50 KAI-A

050001336



RAL 7016

RSC50 AC

41 kg



Önálló teljes sarok az RSC50 műhelyberendezés összeállításához

- Ütéselnyelő és szénhidrogéneknek ellenálló, karcálló PVC réteggel burkolt, festett lemez munkalap (630x630x30 mm)
- Két alsó perforált szerszámtartó panel (650x625x25 mm)
- Két felső perforált szerszámtartó panel (650x400x25 mm)
- Elektromos csatlakozónak kialakított 19" keret (nem tartozék)
- Önhordó szerkezet

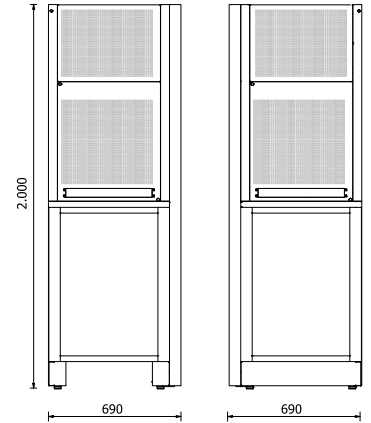

RSC50 AC-G

050001330



RAL 7046

RSC50 AC-A

050001329



RAL 7016

5000 RSC50/CLL

050001710

1 kg

Élvédő az RSC50 műhelyberendezés összeállításához

- A perforált szerszámtartó panelre rögzíthető
- Alumínium profilra szerelt 5000 RSC50/PLED vagy 5000 RSC50/PLED-ST LED lámpa a munkaterület megvilágítására (külön rendelhető)



740x125x30 mm



50000 RSC50/CAL

050001711

1,7 kg

Sarokvédő az RSC50 műhelyberendezés összeállításához

- A sarokmodul perforált szerszámtartó paneljére rögzíthető
- Alumínium profilra szerelt 5000 RSC50/PLED vagy 5000 RSC50/PLED-ST LED lámpa a munkaterület megvilágítására (külön rendelhető)



655x655x30 mm



5000 RSC50/MP

050001705

2,3 kg

Polc az RSC50 műhelyberendezés összeállításához

- Alumínium profilra szerelt 5000 RSC50/PLED vagy 5000 RSC50/PLED-ST LED lámpa a munkaterület megvilágítására (külön rendelhető)



740x140x80 mm



5000 RSC50/MPA140

050001706

3 kg

Sarokpolc az RSC50 műhelyberendezés összeállításához

- Mélység: 140 mm
- Az RSC50 AC sarokmodul perforált paneljére rögzíthető
- Alumínium profilra szerelt 5000 RSC50/PLED vagy 5000 RSC50/PLED-ST LED lámpa a munkaterület megvilágítására (külön rendelhető)



630x630x35 mm



85 darabos szerszámkészlet univerzális alkalmazásra

Kampókkal együtt szállítjuk.



Készletársítási javaslat:

RSC50 - RSC50 E - RSC50 F - RSC50 G
RSC50 H - RSC50 I - RSC50 L

Mennyiség/megnevezés

- 17 csillag-villáskulcs 6+22 mm
- 12 imbuszkulcs \odot 2+10 mm
- 13 1/2" - os hatlapú dugókulcs \odot 10+22 mm
- 8 1/2" - os hatlapú dugókulcs \odot 23+32 mm
- 1 1/2"-os toldó 125 mm
- 1 1/2"-os toldó 255 mm
- 1 1/2"-os csukló
- 1 1/2"-os csúszkás T-hajtószár
- 1 1/2"-os irányváltós racsnit \otimes
- 1 egyenes belső Seeger-fogó \odot 180 mm
- 1 egyenes külső Seeger-fogó \bullet 175 mm

Beta-sz.

- 42
- 96N/SC12
- 920A/SB13
- 920A/SB8
- 920/21
- 920/22
- 920/25
- 920/42
- 920/55
- 1032
- 1036

Mennyiség/megnevezés

- 1 vízpumpafogó 250 mm
- 1 egyenes pófájú önzáró fogó 240 mm
- 1 erősített oldalcsípőfogó ∇ 160 mm
- 1 műszerész olló
- 1 kombinált fogó \equiv 180 mm
- 1 egyenes extra hosszú félkereszkőrű fogó \bullet 160 mm
- 7 csavarhúzó hasítottfejű csavarokhoz \bullet 3x75 - 3,5x100 - 4x125 - 5,5x150 - 6,5x150 - 8x200 - 10x200 mm
- 4 csavarhúzó Phillips®-csavarokhoz \bullet PH0x60 - PH1x80 - PH2x100 - PH3x150 mm
- 1 lakatos kalapács 300 g
- 1 műanyag kalapács \varnothing 35 mm
- 1 fékes mérőszalag 5 m
- 5 egyengető reszelő készlet markolattal 200 mm
- 1 fűrész
- 1 pumpás műanyag olajozó kanna 150 cm³
- 1 dekorkés

Beta-sz.

- 1048N
- 1052
- 1084BM
- 1128BMX
- 1150BM
- 1166BM
- 1260
- 1262/S4
- 1370
- 1390
- 1692
- 1719BMA/S5
- 1725
- 1754
- 1771

**133 darabos szerszámkészlet univerzális alkalmazásra**

Kampókkal együtt szállítjuk.

**Készletársítási javaslat:
RSC50 I - RSC50 L****Mennyiség/megnevezés**

Mennyiség/megnevezés	Beta-sz.
6 hosszú kiütő 2 ÷ 8 mm	31/SP6
6 2 kiütő, 1 pontozó, 3 hidegvágó	38/SP6
17 csillag-villáskulcs 6÷22 - 24 - 27 - 30 mm	42/S17X
12 villáskulcs 6x7 ÷ 30x32 mm	55/S12X
8 T - szárú imbuszkulcs műanyag markolattal 2 ÷ 10 mm	96T/S8
8 hajlítót Torx® imbuszkulcs Ⓞ T9 ÷ T40	97TX/SC8
1 állítható villáskulcs 250 mm	111E
13 1/2" - os hatlapú dugókulcs Ⓞ 10 ÷ 22 mm	920A/SB13
8 1/2" - os hatlapú dugókulcs Ⓞ 23 ÷ 32 mm	920A/SB8
7 csavarhúzó-dugókulcs készlet Phillips®-csavarokhoz krómozott, barnított fej ●● 1,2x65 - 1,2x8 - 1,6x9 - 2x12 mm - PH1-PH2-PH3	920LH/SB7
1 egyenes belső Seeger-fogó Ⓞ 180 mm	1032
1 hajlítót belső Seeger - fogó Ⓞ 170 mm	1034
1 egyenes külső Seeger-fogó ● 175 mm	1036
1 hajlítót külső Seeger - fogó ● 175 mm	1038
1 vízpumpafogó 250 mm	1048N
1 egyenes pófájú önzáró fogó 240 mm	1052
1 bádogos lemezolló 250 mm	1112
1 műszerész olló	1128BMX
8 csavarhúzókészlet 2,5x50 - 3x75 - 4x100 - 5,5x125 - 6,5x150 - PH0 - PH1 - PH2	1263/D8
2 lakatos kalapács 300 - 600 g	1370
1 műanyag kalapács 35	1390

Mennyiség/megnevezés

Mennyiség/megnevezés	Beta-sz.
1 fékes mérőszalag 5 m	1692/5
1 flexibilis mágneses csavarkiszedő	1712E/2
1 kétélű hántoló 200 mm	1717A
1 háromélű hántoló 200 mm	1717B
5 reszelő 200 mm	1719BMA8/S5
1 pumpás fém olajozó kanna 200 cm ³	1751N
1 dekorkés	1771BM
1 1/2"-os toldó 125 mm	920/21
1 1/2"-os toldó 250 mm	920/22
1 1/2"-os csukló	920/25
1 1/2"-os csúszkás T-hajtószer	920/42
1 1/2"-os irányváltós racsni Ⓞ	920/55
1 egyenes feszítővas	963
1 oldalcsípőfogó ⚡ 160 mm	1082BM
1 erősített oldalcsípőfogó ⚡ 160 mm	1084BM
1 áttételes homlokcsípőfogó ⚡ 180 mm	1092V
1 kombinált fogó = 180 mm	1150BM
1 egyenes extra hosszú félkerékcsőrű fogó ● 160 mm	1166BM
1 hajlítót extra hosszú félkerékcsőrű fogó ● 160 mm	1168BM
2 csavarhúzó hasítottfejú csavarokhoz ● 8x200 - 10x200 mm	1260
1 Phillips®-csavarhúzó ⚡ PH3 8x150mm	1262
1 tolómérő	1650
1 fűrész 420 mm	1725

1900S 8X10

01900080

3,9 kg



Automata, rugós tömlődob 8x10 mm-es tömlővel

- Automata, rugós tömlődob, ütéselnyelő, műanyag test, levegőhöz és vízhez
- Max. üzemi nyomás: 15 bar
- Fonott poliuretán tömlő
- Polipropilén ház
- A tömlőt a kívánt hosszban rögzítő szerkezet
- A reteszelő mechanizmus kikapcsolható, így a tömlő folyamatos visszahúzását teszi lehetővé
- Üzemi hőmérséklet-tartomány víz esetén: -5 °C / +50 °C
- 180°-ban elforgatható konzollal és kiegészítő gyorscsatlakozó konzollal szállítva

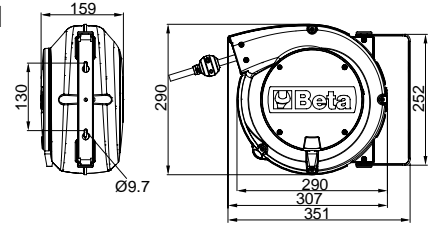

	D	D1
	Ø 12 mm	Ø 8 mm

1843

018430215

4,2 kg

IP42



Automata kábeldob 2x1,5 mm² kábellel

- H05VV-F 2x1,5 mm² kábel
- Hővédő kapcsolóval
- Feltekert kábelhossz: 15 m
- Dobon kívüli kábel hossza: 1 m
- Tápkábel nélkül szállítva
- A reteszelő mechanizmus kikapcsolható, így a kábel folyamatos visszahúzását teszi lehetővé
- Max. teljesítmény (felcsévélve): 1300W (230V-20°C)
- Max. teljesítmény (kiengedve): 2300W (230V-20°C)
- 180°-ban elforgatható konzollal és kiegészítő gyorscsatlakozó konzollal szállítva

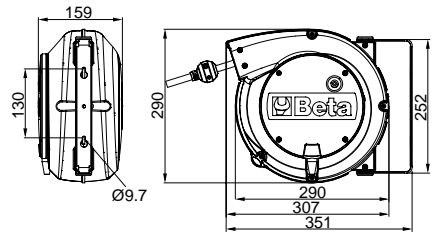

1844

IP42



Automata kábeldob 3Gx1,5 mm² kábellel

- 3Gx1,5 mm² kábel
- Hővédő kapcsolóval
- Dobon kívüli kábel hossza: 1 m
- Tápkábel nélkül szállítva
- A reteszelő mechanizmus kikapcsolható, így a kábel folyamatos visszahúzását teszi lehetővé
- Max. teljesítmény (felcsévélve): 1500W (230V-20°C)
- Max. teljesítmény (kiengedve): 2500W (230V-20°C)
- 180°-ban elforgatható konzollal és kiegészítő gyorscsatlakozó konzollal szállítva

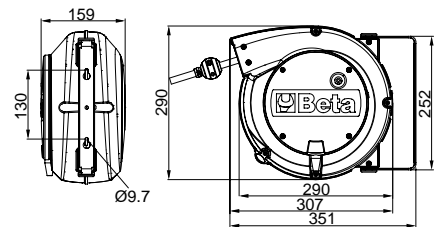



	Kábel	L	kg	
1844 10-H05	H05VV-F	10+1 m	3,9	018440310
1844 15-H05	H05VV-F	15+1 m	4,6	018440315
1844 15-H07	H07RN-F	14+1 m	5,2	018440317

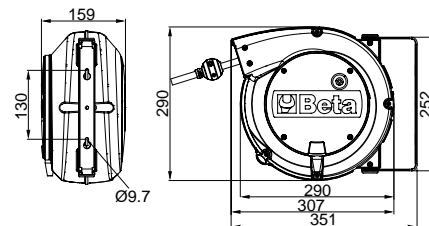

Automata kábeldob 3Gx1,5 mm² kábellel és SCHUKO csatlakozóval

- 3Gx1,5 mm² kábel
- Hővédő kapcsolóval
- Dobon kívüli kábel hossza: 1 m
- 1,5 m tápkábellel és SCHUKO csatlakozóval szállítva
- A reteszelő mechanizmus kikapcsolható, így a kábel folyamatos visszahúzását teszi lehetővé
- Max. teljesítmény (felcsévélve): 1500W (230V-20°C)
- Max. teljesítmény (kiengedve): 2500W (230V-20°C)
- 180°-ban elforgatható konzollal és kiegészítő gyorscsatlakozó konzollal szállítva



	Kábel	L	kg	
1844 15-H05/SCK	H05VV-F	15+1 m	5,0	018440316
1844 15-H07/SCK	H07RN-F	14+1 m	5,7	018440318



Automata kábeldob 3Gx2,5 mm² kábellel

- 3Gx2,5 mm² kábel
- Hővédő kapcsolóval
- Dobon kívüli kábel hossza: 1 m
- tápkábel nélkül szállítva
- A reteszelő mechanizmus kikapcsolható, így a kábel folyamatos visszahúzását teszi lehetővé
- Max. teljesítmény (felcsévélve): 2000W (230V-20°C)
- Max. teljesítmény (kiengedve): 3000W (230V-20°C)
- 180°-ban elforgatható konzollal és kiegészítő gyorscsatlakozó konzollal szállítva

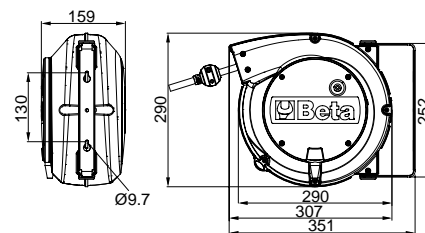

Automata kábeldob 4Gx1,5 mm² kábellel

- 4Gx1,5 mm² kábel
- Hővédő kapcsoló nélkül
- Dobon kívüli kábel hossza: 1 m
- Tápkábel nélkül szállítva
- A reteszelő mechanizmus kikapcsolható, így a kábel folyamatos visszahúzását teszi lehetővé
- Max. teljesítmény (felcsévélve): 1400W (230V-20°C)
- Max. teljesítmény (kiengedve): 1900W (230V-20°C)
- 180°-ban elforgatható konzollal és kiegészítő gyorscsatlakozó konzollal szállítva

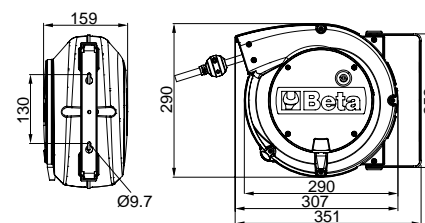

	Kábel	L	kg	
1846 10-H05	H05VV-F	10+1 m	4,4	018460405
1846 10-H07	H07RN-F	10+1 m	5,2	018460407
1846 15-H05	H05VV-F	15+1 m	5,4	018460415

5000 RSC50/PLED

050001714

80 g

Alumínium profil LED lámpával az RSC50 műhelyberendezés összeállításához

- 6.5W IP20 LED lámpa; hossz: 50 cm
- 40 cm és 170 cm hosszú kábellel szállítva



- A mágneseknek köszönhetően könnyen rögzíthető



A munkaterület jobb megvilágítása érdekében felszerelhető: munkalap alá, faliszekrénybe, faliszekrény alá, polc alá, valamint sarokelem alá

5000 RSC50/PLED-ST

050001715

80 g

Alumínium profil LED lámpával és SOFT TOUCH kapcsolóval az RSC50 műhelyberendezés összeállításához

- 6.5W IP20 LED lámpa; hossz: 50 cm
- 40 cm és 170 cm hosszú kábellel szállítva

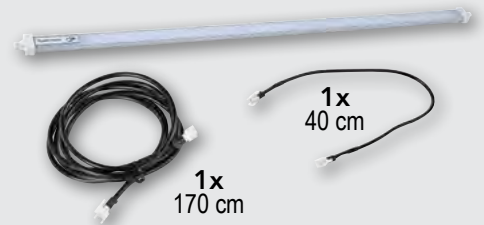

- **SOFT TOUCH**
KI/BE kapcsoló és fényerő állító

5000 RSC50/ASL

050001716

200 g



LED lámpa tápegység az RSC50 műhelyberendezés összeállításához

- Bemeneti feszültség: 220V
- Kimenteli feszültség: 24VDC
- Maximum 3db 6.5W LED lámpa köthető rá

5000 RSC50/KFC

10 db színes fiókelőlap az RSC50 műhelyberendezés összeállításához

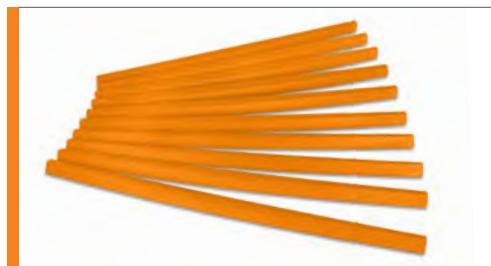

Az RSC50 műhelyberendezés összeállítás fiók előlapjainak a testreszabásához.
Az antracitszürke RAL7016 (-A) munkalapokhoz ajánlott

5000 RSC50/KFC7016

050001737



RAL 7016

10x



5000 RSC50/CTR

050001721

20 g



LED lámpavezérlő vezeték nélküli távirányítóval az RSC50 műhelyberendezés összeállításához
Kizárólag az **5000 RSC50/PLED** LED lámpához

Készlet tartalma:

- 1db mini vevőegység
- 1db vezeték nélküli távirányító

A vezeték nélküli távirányító műszaki jellemzői:

- KI/BE kapcsoló gomb
- FÉNYERŐ + / - gomb: a fényerő kézi szabályozásához
- 25% - 50% - 100% gomb: a fényerő automatikus beállítását teszi lehetővé
- Akkumulátor: 3V CR2025 (tartozék)
- Méretek: 86x40x7 mm

A mini vevőegység műszaki jellemzői:

- Bemeneti feszültség: 5V
- Kimeneti feszültség: 24 VDC
- Kimeneti névleges áram: 5A
- Kimeneti csúcsáram: 12A
- Működési hőmérséklet-tartomány: -20 °C ÷ +35 °C

Egyéb jellemzők:

- Beépített memória
- Üzem mód (kézi/automatikus fényerő beállítás)
- Fényerő szabályozás

		5000 RSC50/PLED-ST	5000 RSC50/PLED	5000 RSC50/ASL	5000 RSC50/CTR
	A	1x	-	1x	-
	B	-	1x	1x	1x
	A	1x	1x	1x	-
	B	-	2x	1x	1x
	A	1x	2x	1x	-
	B	-	3x	1x	1x

1,2 kg

5000 RSC50/KFC2011

050001731



RAL 2011

10x

5000 RSC50/KFC3000

050001733



RAL 3000

10x

5000 RSC50/KFC5015

050001734



RAL 5015

10x

SPC

088880480

1 kg

Számítógép falikonzol



CP

088880470

522 g

Fali palacktartó
acélállvány

280x95x115 mm



PM/5C

088880450

1,8 kg

5-rekeszes alkatrésztároló

• Tálca belső méretei: 95x120 mm

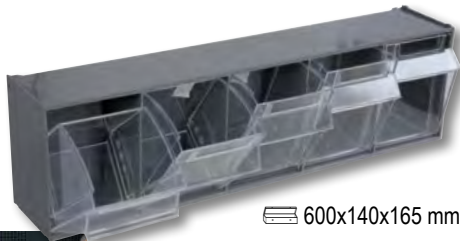

PM/6C

088880440

970 g

6-rekeszes alkatrésztároló

• Tálca belső méretei: 80x60 mm



CPMB/3C

088880443

2 kg

3-rekeszes alkatrésztároló

- Külső PP keret
- PET alkatrésztartó fiókok
- Rakatolható
- Belső fiók méret: 160x107x105 mm

Fiókok leírása:

- Kemény, nehezen törhető
- Az átláthatóság az idők során nem változik
 - Karcálló
- Olajnak, savaknak és agresszív vegyi anyagoknak ellenálló
- Élelmiszerekkel is használható

5-rekeszes alkatrésztároló

- Külső PP keret
- PET alkatrésztartó fiókok
- Rakatolható
- Belső fiók méret: 90x86x62 mm



KIT 6VC/3C

088880453

830 g

6 kivethető rekeszből álló készlet
CPMB/3C alkatrésztárolóhoz



KIT 10VC/5C

088880455

570 g

10 kivethető rekeszből álló készlet
CPMB/5C alkatrésztárolóhoz



TARTOZÉKOK ÉS SZERSZÁMTARTÓK A PERFORÁLT ELEMKEKHEZ

SB

Dugókulcs tartó sínek



	L mm		
SB1	210	088880201	10db
SB2	280	088880202	10db
SB3	360	088880203	10db

MB

Dugókulcs-csiptetők



	L mm		
MB0	1/4	088880210	50db
MB1	3/8	088880211	50db
MB2	1/2	088880212	50db

GM

Rugós szerszámtartó VE1 tiplis csavarral



GM6,5	088880250	5db
GM9,5	088880251	5db
GM13	088880252	5db
GM16	088880253	5db
GM19	088880254	5db
GM25	088880255	5db

KIT/GPS

088880119

40 mm akasztó tiplivel és csavarral

50pz

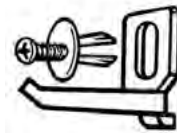

8889P2

088890107

1,3 kg

Párhuzamos fiókelválasztó

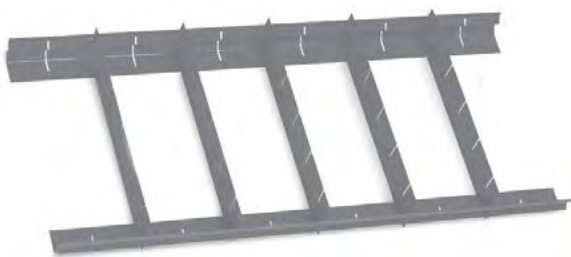

588x367 mm

8889C2

088890117

1,9 kg

Keresztirányú fiókelválasztó



588x367 mm

TARTOZÉKOK ÉS SZERSZÁMTARTÓK A PERFORÁLT ELEMEKHEZ

S55/8

088880420

Villáskulcstartó

173x113x36 mm

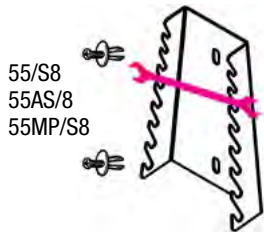

55/S8
55AS/8
55MP/S8

S55/12

088880421

Villáskulcstartó

286x138x44 mm

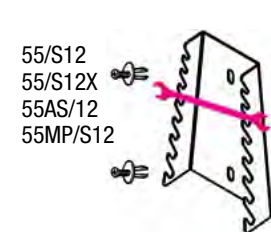

55/S12
55/S12X
55AS/12
55MP/S12

ST2P

088880422

Fogótartó

116x60x31 mm

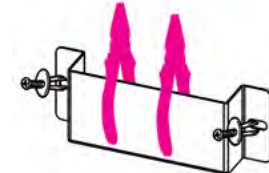

TSPP

088880402

Műanyag szerszámtartó

167x55x16 mm

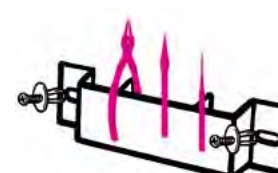

S952/10

088880423

T-kulcs tartó

385x97x26 mm

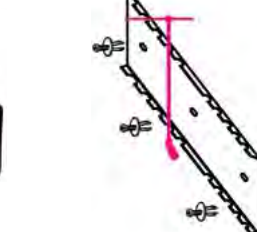

S1719BM

088880404

Reszelőtartó

165x48x32 mm

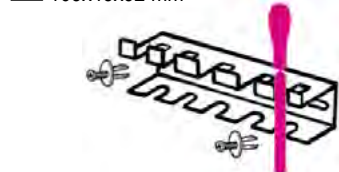

1719BMA: Q-T-P-M-R
1719BMD: Q-T-P-M-R
1719BMX: Q-T-P-M-R

SGN

088880405

Csavarhúzó tartó

60x23x26 mm

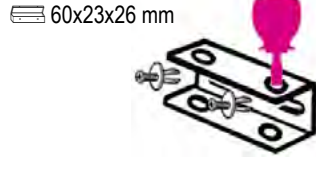

1290N-1292N-1299N/PZ
1260N-1262N-1269N/PZ
1201EN-1202EN-1209EN/PZ

S42/17

088880428

Csillag-villáskulcs tartó

577x42 mm

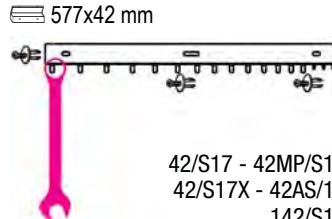

42/S17 - 42MP/S17
42/S17X - 42AS/17
142/S17

S951/6

088880429

T-szárú imbuszkulcs tartó

161x50x43 mm

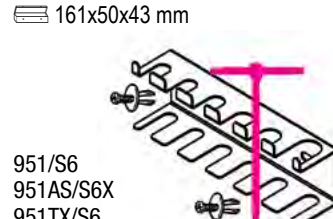

951/S6
951AS/S6X
951TX/S6

SPG11

088880910

Csavarhúzó tartó

283x49x35 mm

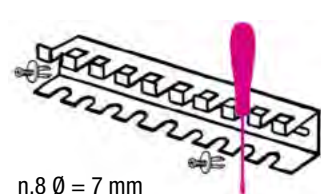

n.8 Ø = 7 mm
n.2 Ø = 10 mm
n.1 Ø = 12 mm

S1203/8

088880430

Csavarhúzó tartó

283x49x35 mm

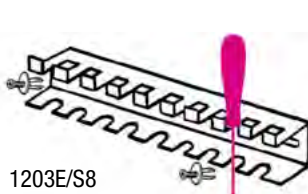

1203E/S8
1263/D8
1293/S8

S96T/8

088880431

Imbuszkulcs tartó

282x49x45 mm

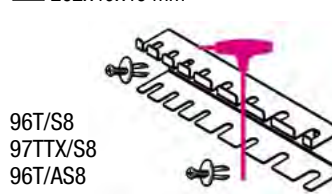

96T/S8
97TTX/S8
96T/AS8

96T/SPV

000960958

Imbuszkulcs tartó

282x49x50 mm

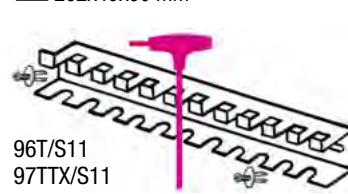

96T/S11
97TTX/S11

TARTOZÉKOK



VPM0

088870350



147x367 mm

VPM3

088870353



147x367 mm

VP3

088880353



147x367 mm

VP4

088880354



147x367 mm

VP5

088880355



588x122 mm

VP6

088880359



588x122 mm

KÉPZELJE EL ÉS VALÓSÍTSA MEG...

RAJZOLJA MEG A FALAKAT

Építse meg a falakat a műhely
méreteinek megfelelően



HOZZA LÉTRE A MUNKAÁLLOMÁS(OK)T

Jelölje ki és szerelje össze a részegységeket,
adjon életet a kompozíciónak



JELENÍTSE MEG A 3D EREDMÉNYT

A kompozíció azonnal megjelenik 3D nézetben,
és több szögből megtekinthető



KÉRJEN ÁRAJÁNLATOT

Nyomtassa ki a kompozíció részleteit
PDF formátumban, és ez alapján kérjen
ajánlatot kereskedőjétől

TÖLTSE FEL A FIÓKJAIT EGYEDI MODULOKKAL MINDÖSSZE HAT LÉPÉSBEN



Küldje el pontos igényét
kapcsolattartójának,
Beta kereskedőjének

Kép	Termék	Beta-sz.
	Önzáró fogó	010540022
	Vízpumpafogó	010440250
	Kombinált fogó	011500046
	Csavarhúzó hasítottfejű csavarokhoz	012011039
	Csavarhúzó Phillips-csavarokhoz	012021018

Igényei kézhezvétele után
megszeresztjük a projektje kezdő
szortimentjét

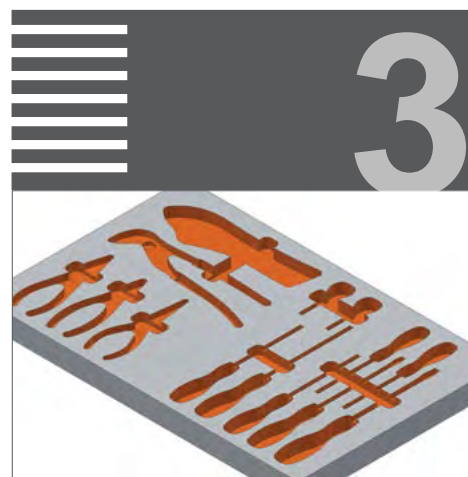

Elkészítjük a terveket

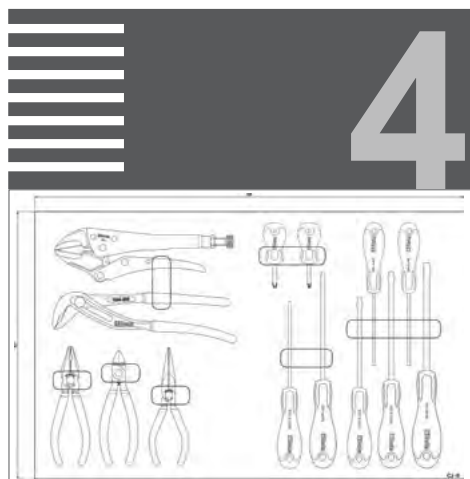

A végleges tervrajzot elküldjük Önnek
jóváhagyásra



A habszivacs modulokat a Beta
Sovico-i gyárában legyártjuk

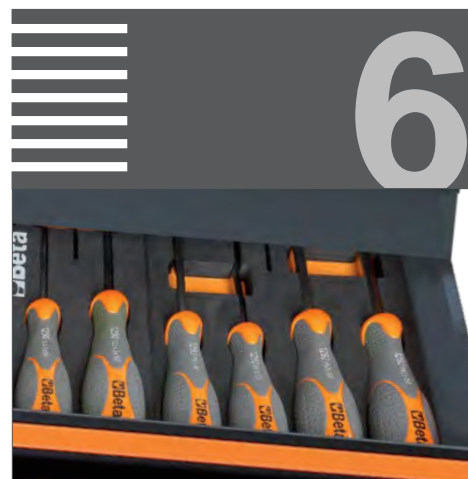

A szerszámokat az egyedi
modulokban szállítjuk

Beta

Fabio Quartararo
2023 MotoGP
World Championship



Partnership 2023



998011258



8 4054809 533926

A Beta Utensili S.p.A. fenntartja magának a jogot, hogy termékalettáját, előzetes bejelentés nélkül változtassa, illetve módosítsa. A nyomdai hibákért felelősséget nem vállalunk.

Beta Utensili S.p.A. | via Volta, 18 | 20845 Sovico (MB) | ph. +39 039 20771
www.beta-tools.com