

Beta

RSC 55

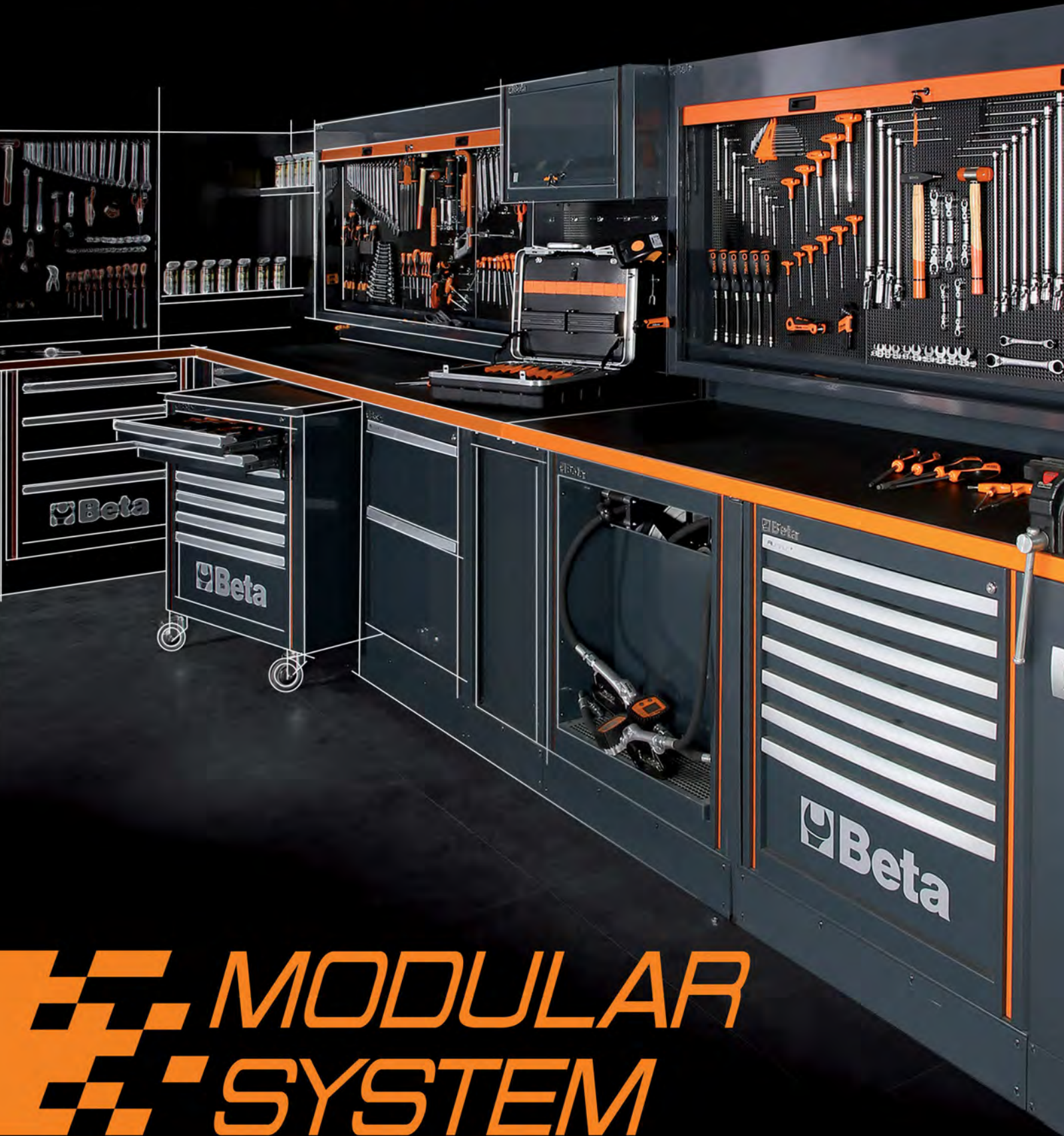

**MODULAR
SYSTEM**



50 Years in Motorsports



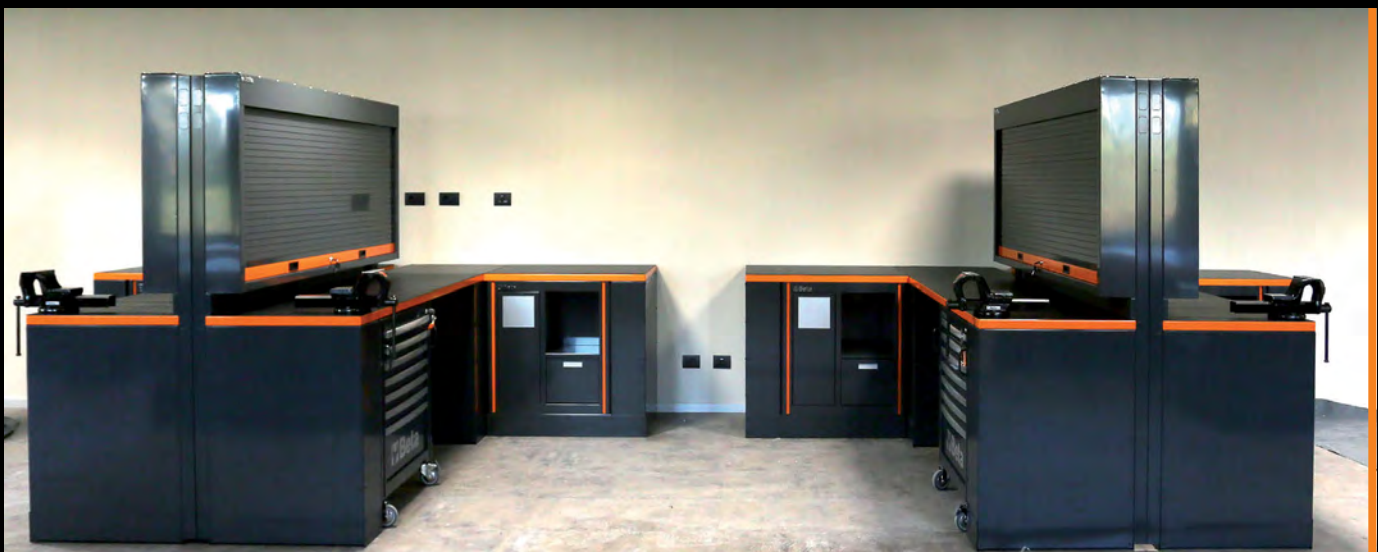



MODULÁRIS MŰHELYBERENDEZÉS C55

Hogy megfeleljen az egyre inkább a minőség, a design és a személyre szabottság igényével jelentkező piacnak, a Beta Utensili kifejlesztette a "Racing System C55" moduláris műhelyberendezési rendszert, hogy lehetővé tegye Önöknek egy modern és a szükségleteknek mindenben megfelelő munkahelyi környezet létrehozását.



SZERVEZETTSÉG

Egy észszerűen szervezett munkaállomás lehetővé teszi a munkavégzés optimalizálását

KIALAKÍTÁS

Igényes és lenyűgöző kivitel, hogy a munkahely egy rendezett és kellemes környezetet biztosítson

MADE IN ITALY



MINŐSÉG

A legjobb „Made in Italy“
Beta minőség a műhely
berendezéséhez

MODULARITÁS

A rendelkezésre álló hely és az igények
alapján összeállítható műhely

C55 055000000

Teljes műhelyberendezés összeállítás

A teljes összeállítás a következőkből áll:

- 1 ajtós szekrény (C55A1)
- 2 ajtós szekrény (C55A2)
- Munkapad (C55BO/2)
- Munkapad csatlakozókkal (C55PRO BO/2)
- 7 fiókos mobil szerszámkocsi (C55C7)
- Rögzített 2 fiókos modul (C55M2)
- Rögzített 7 fiókos modul (C55M7)
- Rögzített szervizmodul (C55MS)
- Polcos fal (C55/2PM)
- Szerszámtartó fal redőnnel (C55PS-O)



3 magasságában állítható
belső tárolórekeszsel
rendelkező szekrények



Gázrugós falipolcok
az ajtó nyitásának/zárásának
elősegítésére

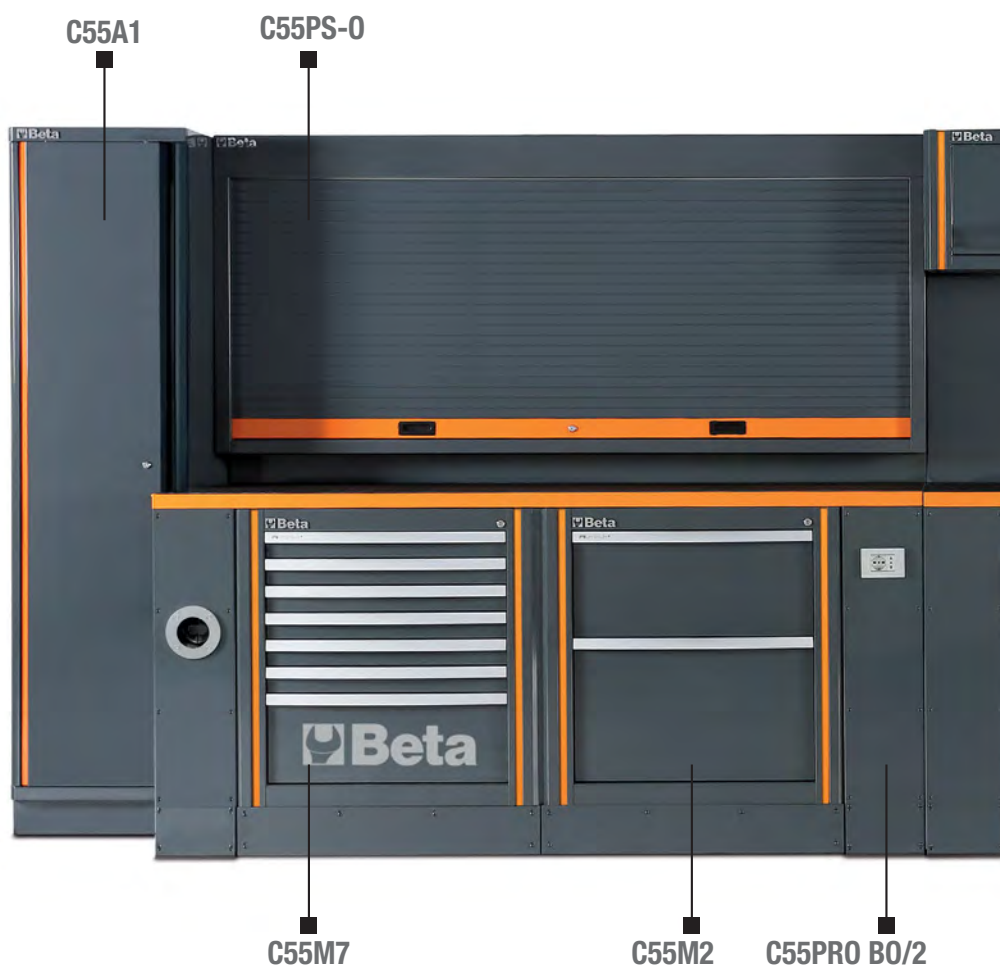

Beépített sűrített levegő csatlakozó
Ø 8 mm dobbal
Hosszúság: 10 m



Alumínium fiók előlap a fiók teljes hosszán
átvezetett gyorskioldó rendszerrel



Zárral ellátott alumínium
redőny a szerszámok védelme céljából

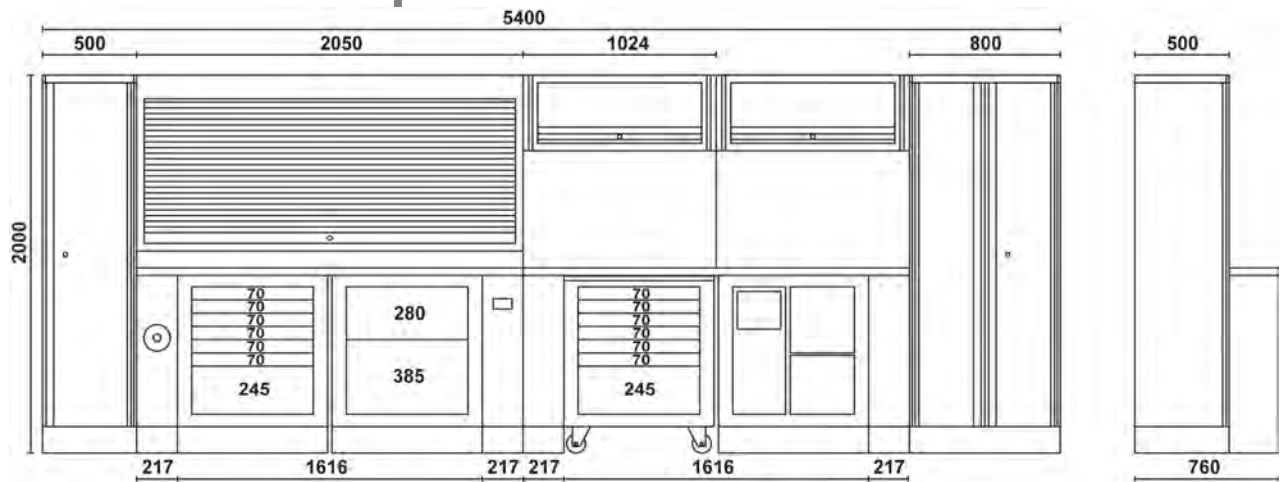

C55/2PM

C55A2



Önhordó szerkezet

C55C7

C55MS

C55BO/2



Áram csatlakozó
Schuko 16/10A
és EU 10A



A Beta habszivacs modulok használatára
előkészített fiókok



Szerszámkocsi. A kezelő könnyen
előhúzhatja a 2 rögzített és
2 elforgatható kerék segítségével



Az egyetlen
felületekhez alkalmazkodó
állítható tartólábak

MŰHELYBERENDEZÉS ÖSSZEÁLLÍTÁS



C55AB

055000020

Műhelyberendezés összeállítás

Az összeállítás a következőkből áll:

- 2 ajtós szekrény (C55A2)
- Munkapad (C55BO/2)
- Rögzített 7 fiókos modul (C55M7)
- Rögzített szervizmodul (C55MS)
- Polcos fal (C55/2PM)

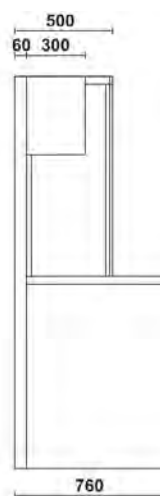
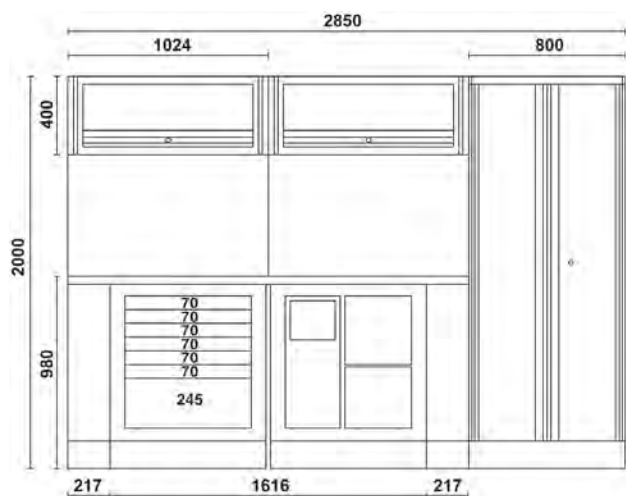

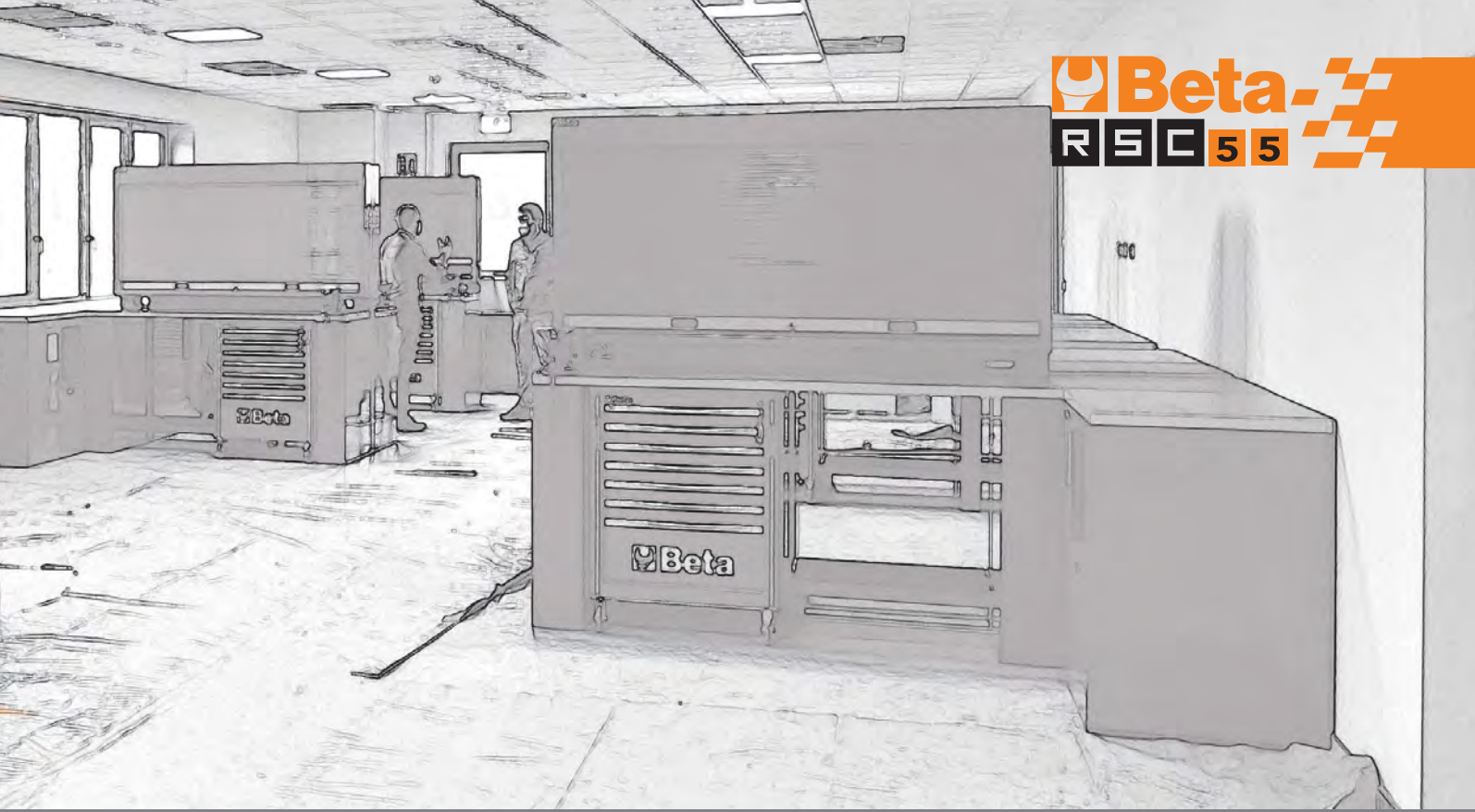

C55PB/3

055000035

Műhelyberendezés összeállítás

Az összeállítás a következőkből áll:

- Munkapad (C55BO/2)
- 8 fiókos szerszámkocsi műhelyberendezéshez (C55C8)
- 2 nagy fiókos rögzített modul (C55M2)
- Redőnyös szerszámtartó fal (C55PS-O)

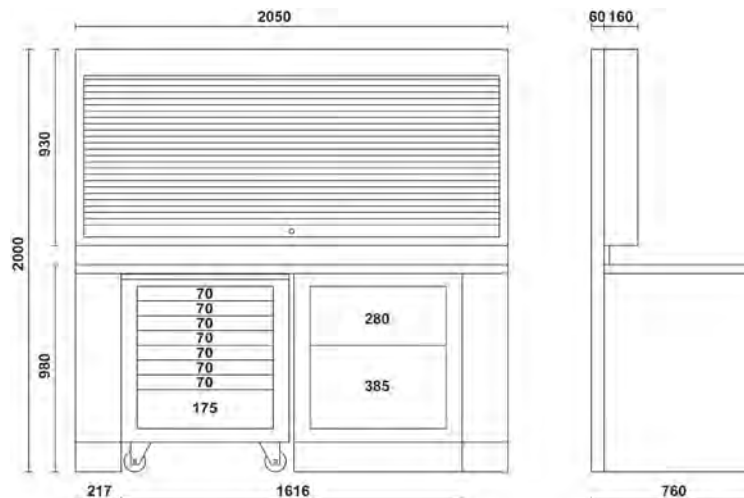

C55PB-PRO/7

055000065

Munkaállomás az RSC55 műhelyberendezés összeállításához

Tartalma:

- Munkapad munkalappal (C55BO/2)
- 7 fiókos rögzített modul (C55M7)
- Rögzített szervizmodul (C55MS)
- Szerszámtartó (C55/2PM)
- 2 fal szekrénnel (C55/PF)

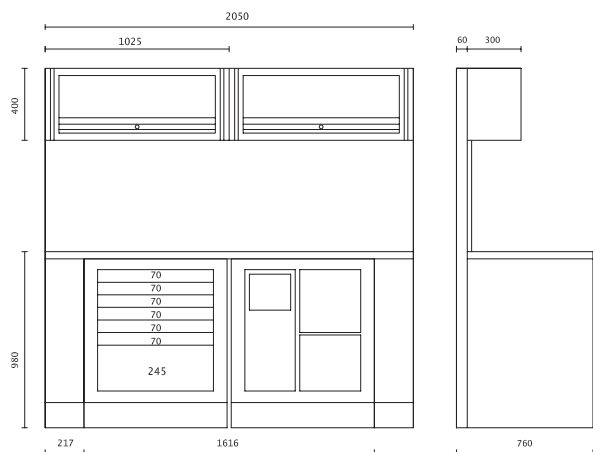

C55PB-PRO/8

055000066

Munkaállomás az RSC55 műhelyberendezés összeállításához

Tartalma:

- Munkapad munkalappal (C55BO/2)
- 7 fiókos, teleszkópos szerszámkocsi (C55C7)
- Redőnyös szerszámtartó fal (C55PS-O)
- Rögzített kétajtós modul (C55MA)

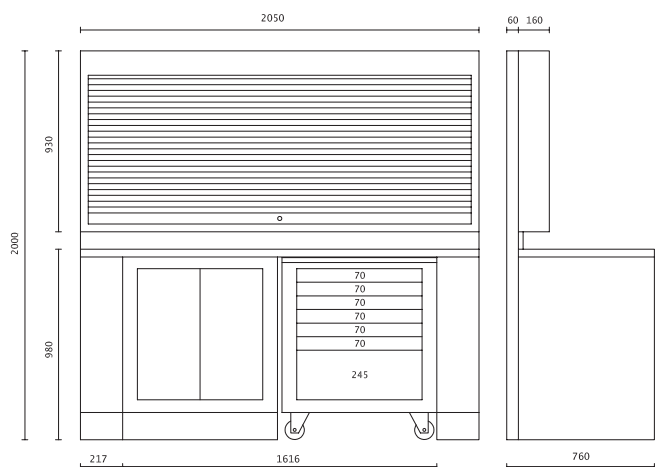

MUNKAPAD

A műhely berendezésének első lépése a munkapad kiválasztása.

A Beta előre kialakított 2, 2,8 és 4 méter széles, szürke és narancssárga változatokat kínál (14-15. oldal).

Ezzel együtt a munkapadot a saját igényeinek megfelelően is kialakíthatja kiválasztva a munkalapot (17. oldal) és a mindkét oldalra felszerelhető, függőlegesen állítható, egyes vagy kettes kialakításban, konnektorral és tömlő- vagy kábeldobbal szerelt lábakat (16. oldal).



A munkapadok alatt elhelyezkedő tetszőlegesen választott mobil vagy rögzített, fiókokkal vagy kiszolgáló eszközökkel szerelt modulok a berendezés részei (18÷21 oldal).

A moduláris rendszer a felső részhez is számos megoldást kínál, így választhat egyszerű, függesztett vagy redőnyös paneleket akár dugaljakkal (22÷24, 26 oldal).

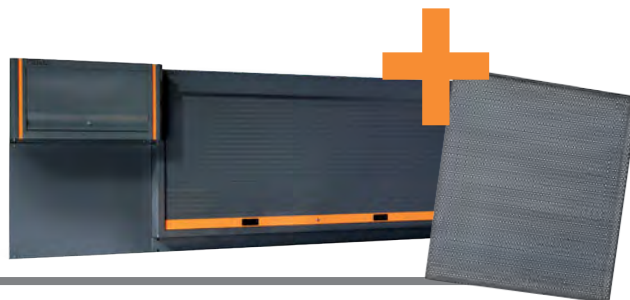

A kiegészítők széles skálájából választva pedig az igényeinek megfelelően teheti teljessé a műhelyberendezést (30÷31 oldal).



A moduláris megoldás az igények és a rendelkezésre álló hely változásának megfelelően bármikor bővíthető és átalakítható.

**MUNKAPAD
2 m**

**MUNKAPAD
2,8 m**

**MUNKAPAD
4 m**





MUNKAPAD



- Állítható magasságú lábak

C55B/2

2 méteres munkapad
műhelyberendezéshez

Ütéselnyelő és szénhidrogéneknek ellenálló,
karcálló PVC réteggel bevont munkalap (2050x700 mm)

- Furatok a(z) 1599F/150 satu rögzítéséhez (külön kell megrendelni)
- 2 pad alatti modul elhelyezésére előkészítve
- Állítható magasságú lábak



A 2 változat a munkalap színében tér el egymástól

800
kg

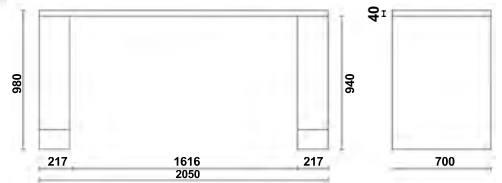

C55B/2,8

2,8 méteres munkapad
műhelyberendezéshez

Ütéselnyelő és szénhidrogéneknek ellenálló,
karcálló PVC réteggel bevont munkalap
(2850x700 mm)

- Furatok a(z) 1599F/150 satu rögzítéséhez (külön kell megrendelni)
- 3 pad alatti modul elhelyezésére előkészítve
- Állítható magasságú lábak



A 2 változat a munkalap színében tér el egymástól

600
kg

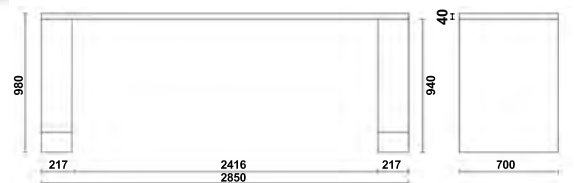
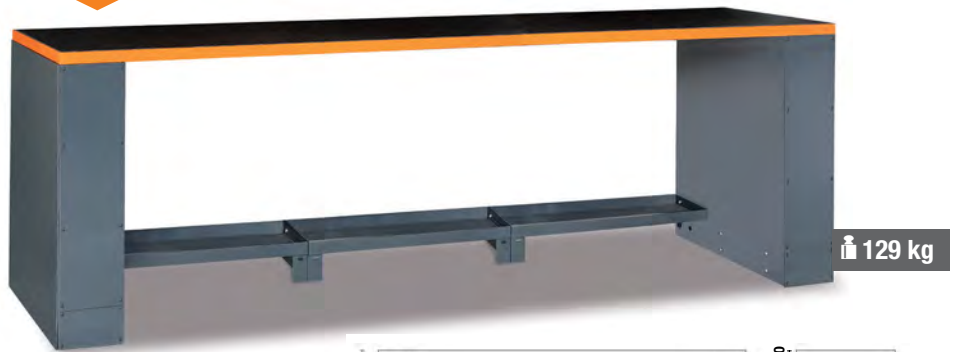

C55B/D4

4 méteres, két munkaállásos
munkapad középső lábbal

Ütéselnyelő és szénhidrogéneknek
ellenálló, karcálló PVC réteggel bevont
munkalap (4100x700 mm)

- Furatok a(z) 1599F/150 satu rögzítéséhez (külön kell megrendelni)
- Állítható magasságú lábak
- Dupla szélességű középső láb (365x750 mm) beépített ajtóval tárolórekeszsel



A 2 változat a munkalap színében tér el egymástól

1600
kg

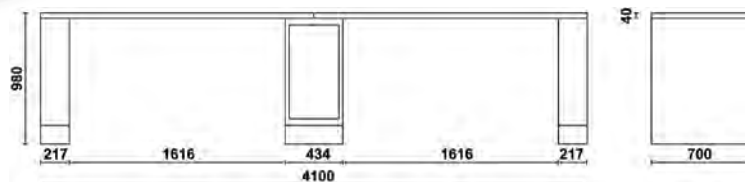



ÜTÉSELNYELŐ ÉS SZÉNHYDROGÉNEKNEK ELLENÁLLÓ, KARCÁLLÓ PVC RÉTEGGEL BURKOLT, 700 MM SZÉLES MUNKALAP BEÉPÍTETT ELEKTROMOS CSATLAKOZÓKKAL ÉS KÁBELDOBBAL.

- Schuko csatlakozó 16/10 A
- EU csatlakozó 10A
- Sűrített levegős csatlakozó Ø 8 mm tömlődobbal. Hosszúság: 10 m
- Furatok a(z) 1599F/150 satu rögzítéséhez (külön kell megrendelni)
- Állítható magasságú lábak

C55PRO B/2

2 méteres munkapad műhelyberendezéshez

- 2 pad alatti modul elhelyezésére előkészítve



A 2 változat a munkalap színében tér el egymástól

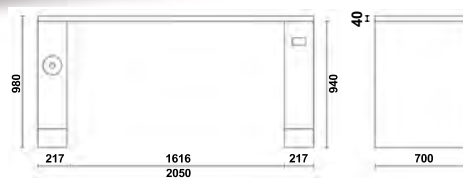

C55PRO B/2,8

2,8 méteres munkapad műhelyberendezéshez

- 3 pad alatti modul elhelyezésére előkészítve



A 2 változat a munkalap színében tér el egymástól

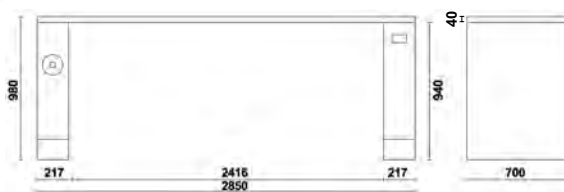
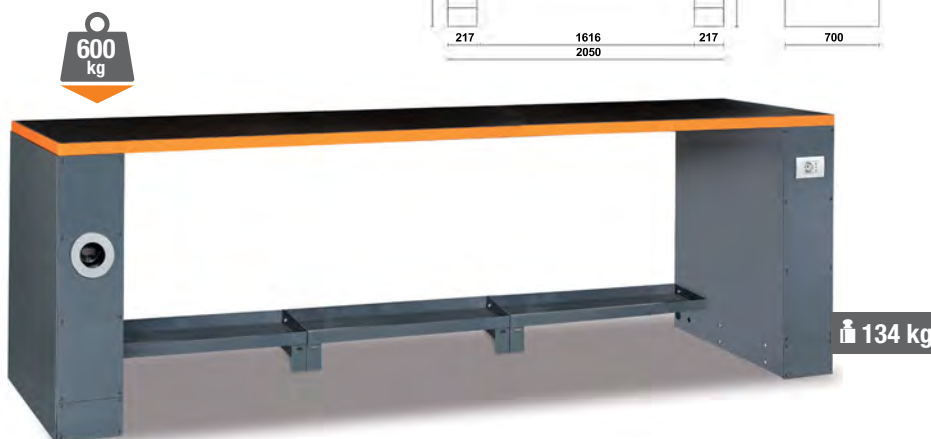

C55PRO B/D4

4 méteres két munkaállomásos munkapad középső lábbal

- Dupla szélességű középső láb (365x750 mm) beépített ajtós tárolórecesszel



A 2 változat a munkalap színében tér el egymástól

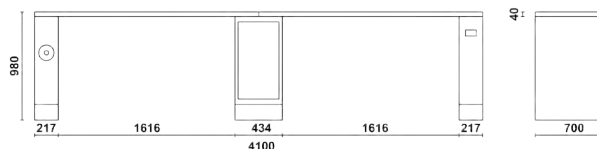

LÁB MUNKAPADHOZ

C55B/G 055000096

Univerzális láb munkapadhoz

- Fügőlegesen állítható talp
- A munkapad mindkét oldalára felszerelhető
- Szemből és oldalról nyitható szerelőnyílás

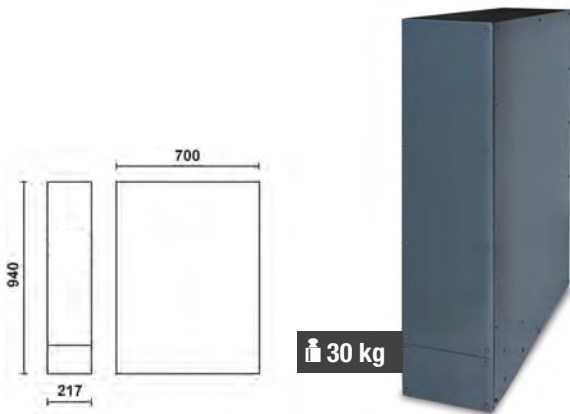

 30 kg

C55B/GAA 055000099

Univerzális lábazat munkapadhoz beépített tömlődobbal

- Beépített automata tömlődob pneumatikus levegőhöz vagy vízhez (Ø 8 mm) 1901BM/8
- Tömlő hossz: 10 m
- Fügőlegesen állítható talp
- Szemből és oldalról nyitható szerelőnyílás

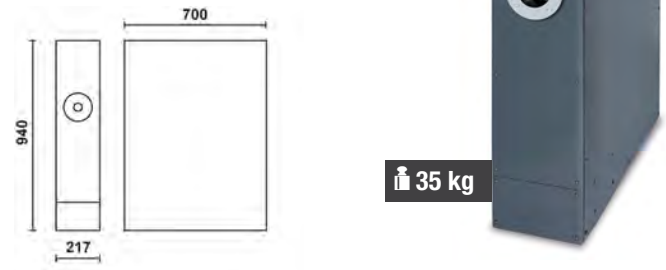

 35 kg

C55B/GDS 055000291

Kettős láb műhelyberendezés munkapadhoz

- Rakodórekesz 365x750 mm, zárófedéllel
- Állítható magasságú lábakkal



 45 kg

C55B/GDP 055000292

Kettős láb műhelyberendezés munkapadhoz

- Papírtekerstartó rekesz
- Rakodórekesz zárófedéllel
- Állítható magasságú lábakkal



 45 kg

C55B/GE 055000097

Univerzális láb konnektorral munkapadhoz

- Schuko aljzat 16/10A
- EU csatlakozó 10A
- Fügőlegesen állítható talp
- Szemből és oldalról nyitható szerelőnyílás



 30 kg

C55B/GAE 055000094

Univerzális láb elektromos kábeldobbal munkapadhoz

- Beépített automata kábeldob Schuko csatlakozóval (1848 modell).
- Kábelhossz: 15 m
- Hővédett
- Fügőlegesen állítható talp
- Szemből és oldalról nyitható szerelőnyílás

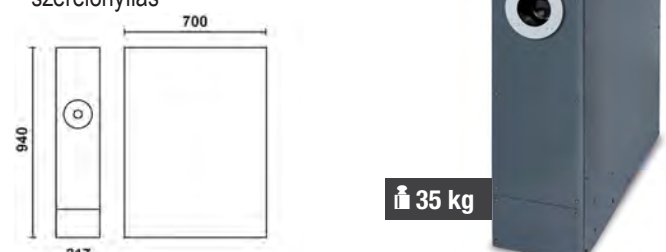

 35 kg

MUNKALAP

C55/PL-1,024



C55/PL-1,024

055000130



C55/PLG-1,024

055000131

A 2 változat a munkalap színében tér el egymástól

1 méteres munkalap munkapad bővítéséhez

Ütéselnyelő és szénhidrogéneknek ellenálló, karcálló PVC réteggel burkolt, festett lemez munkalap (1024x700 mm)



21 kg



C55B PT/2



C55B0 PT/2

055000106



C55BG PT/2

055000116

A 2 változat a munkalap színében tér el egymástól

2 méteres munkalap

Ütéselnyelő és szénhidrogéneknek ellenálló, karcálló PVC réteggel burkolt, festett lemez munkalap (2050x700 mm)

Furatok a(z) 1599F/150 satu rögzítéséhez, amit külön kell megrendelni



43 kg



C55B PT/2,8



C55B0 PT/2,8

055000266



C55BG PT/2,8

055000286

A 2 változat a munkalap színében tér el egymástól

2,8 méteres munkalap

Ütéselnyelő és szénhidrogéneknek ellenálló, karcálló PVC réteggel burkolt, festett lemez munkalap (2850x700 mm)

Furatok a(z) 1599F/150 satu rögzítéséhez, amit külön kell megrendelni



61 kg



C55RB

Karcálló, szénhidrogéneknek ellenálló PVC burkolat

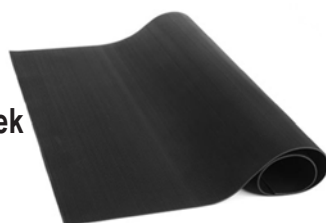

700x700mm munkapadhoz

055000199

2 méteres munkapadhoz

055000195

1 méteres munkapadhoz

055000198

2,8 méteres munkapadhoz

055000196

1599F/150

015990150

Párhuzamsatu munkapadhoz
Edzett pófák és vezetősín



L1	BxH	Ø	A Max
150 mm	125x62 mm	13 mm	200 mm

C55B/VS

055000095

alsó munkalap konzol műhely munkapadokhoz, 0,8 m széles

Méretetek: 800x230x60 mm



4 kg

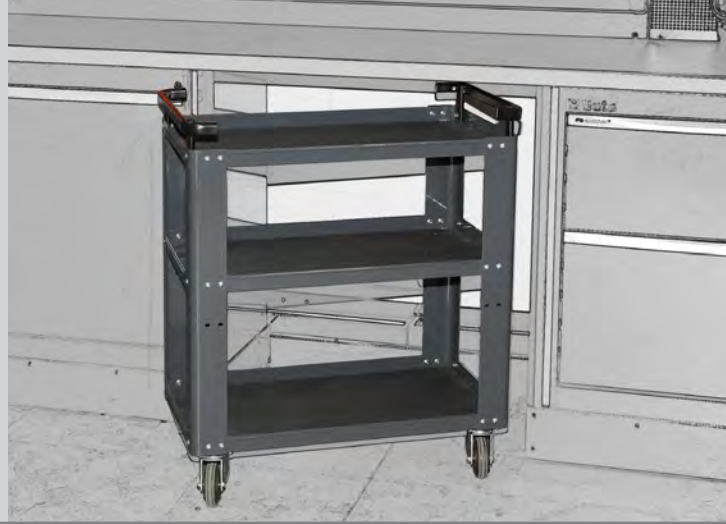

SZERSZÁMKOCSI

C55T3

055000219

Kocsi

- 3 csúszásmentes bordázott gumival fedett munkalap
- Ergonomikus fogantyú
- A központi munkalap kétféleképpen is rögzíthető
- 4 kerék, Ø 100 mm:
2 rögzített és 2 forgókerék (egy kerék fékezhető).
- Statikus teherbírás: 200 kg (3 polc között elosztva)

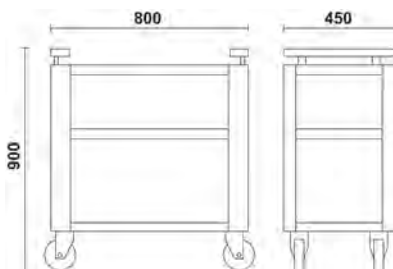

C55C7

055000201

7 fiókos szerszámkocsi

7 fiók 588x367 mm, teleszkópos, csapágyazott

- 4 kerék Ø 100 mm, 2 rögzített (egyik fékkel) és 2 elfordítható
- Alumínium nyitórendszer, a szerszámkocsi teljes hosszában elhelyezve
- A fiókok habgumival bélelték
- Központi zár elöl
- Hőformált tálcák elhelyezési lehetősége

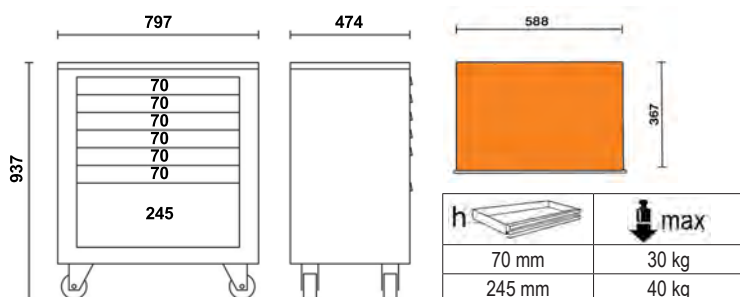

C55C8 055000206

8 fiókos szerszámkocsi

8 fiók 588x367 mm, teleszkópos, csapágyazott

- 4 kerék Ø 100 mm, 2 rögzített (egyik fékkel) és 2 elfordítható
- Alumínium nyitórendszer, a szerszámkocsi teljes hosszában elhelyezve
- A fiókok habgumival bélelték
- Központi zár elöl
- Hőformált tálcák elhelyezési lehetősége

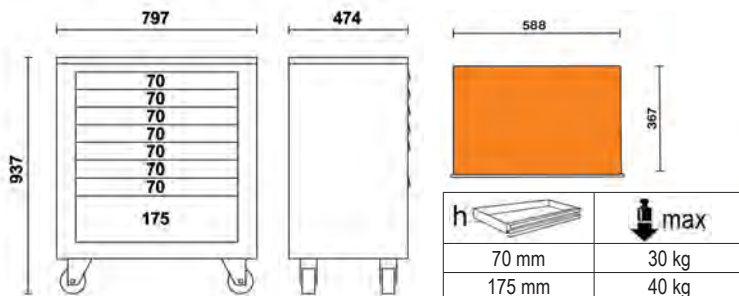

C55M4 055000212

4 fiókos rögzített modul

4 fiók (588x367 mm), teleszkópos, csapágyazott

- Alumínium nyitórendszer, a szerszámkocsi teljes hosszában elhelyezve
- A fiókok habgumival bélelték
- Központi zár elöl

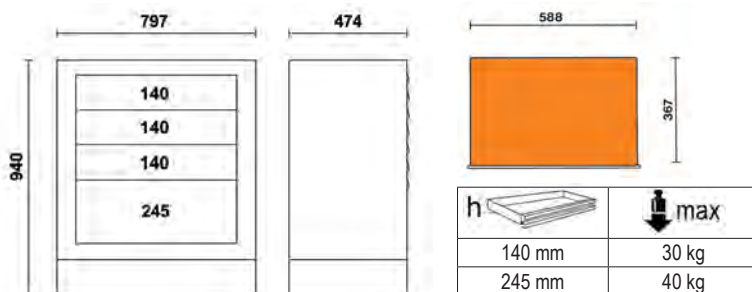

C55M7 055000203

7 fiókos rögzített modul

7 fiók 588x367 mm, teleszkópos, csapágyazott

- Alumínium nyitórendszer, a fiók teljes hosszában elhelyezve
- A fiókok habgumival bélelték
- Központi zár elöl
- Hőformált tálcák elhelyezési lehetősége

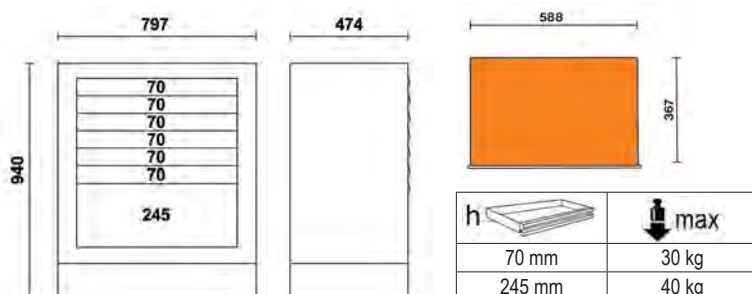

C55M8 055000207

8 fiókos rögzített modul

8 fiók 588x367 mm, teleszkópos, csapágyazott

- Alumínium nyitórendszer, a fiók teljes hosszában elhelyezve
- A fiókok habgumival bélelték
- Központi zár elöl
- Hőformált tálcák elhelyezési lehetősége

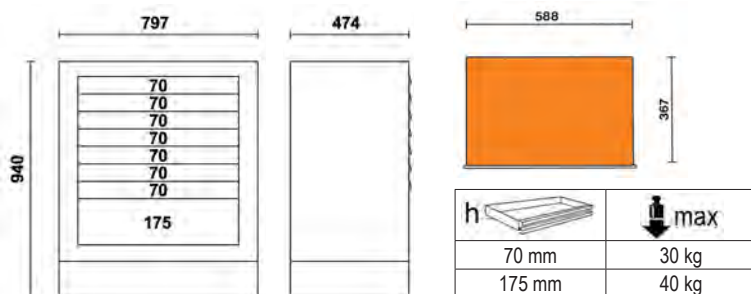

C55M2 055000202

2 fiókos rögzített modul

2 fiók 588x367 mm, teleszkópos, csapágyazott

- Alumínium nyitórendszer, a fiók teljes hosszában elhelyezve
- A fiókok habgumival bélelték
- Központi zár elöl

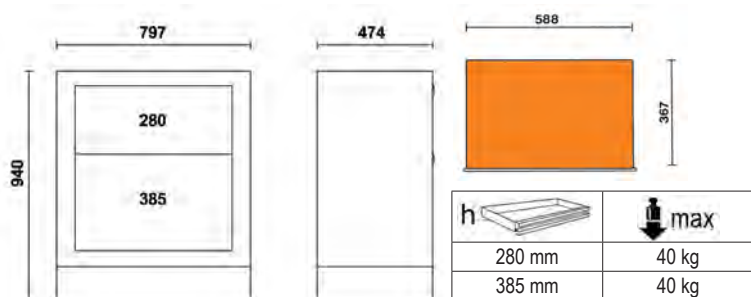

C55MS 055000204

Rögzített szervizmodul

- Beépített hulladéktartó
- Üreg a papírtekerstartó számára
- 1 rakódófiók 305x270 mm



C55CS

055000208

Rögzített modul szelektív hulladékokhoz

- Kihúzható 588x465 mm méretű hulladékgyűjtő rekesz, golyóscsapágyas teleszkópos vezetőkön
- 2 nagy térfogatú kihúzható belső tartály a hulladék szétválasztásához

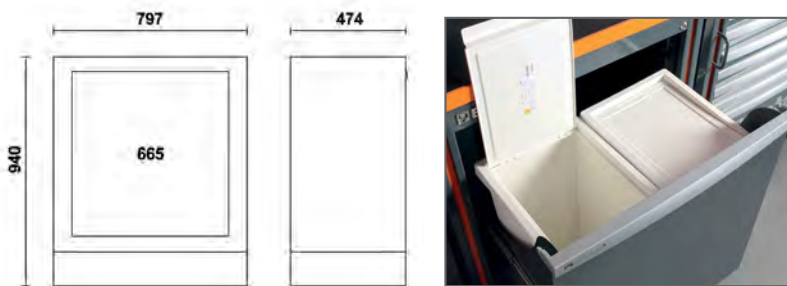

62 kg

C55MA

055000205

2 ajtós rögzített modul

- Push&Pull nyitórendszer
- Zárral ellátva
- Magasságában állítható belső polccal

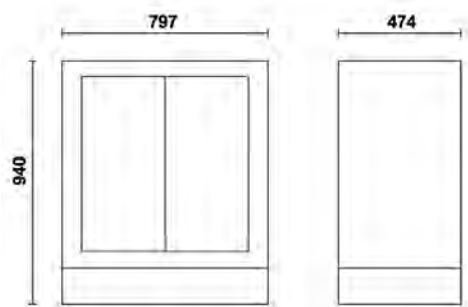

75 kg

C55MDO

055000210

Rögzített olajelosztó modul

- 2 tekercselőt tartalmaz 7m - 1/2" gumicsővel
- 2 digitális literszámlálóval rendelkező pisztoly, automatikus cseppvéddővel
 - legnagyobb szállítási mennyiség: 35 l/p
 - viszkozitás: 8÷5000 mPas

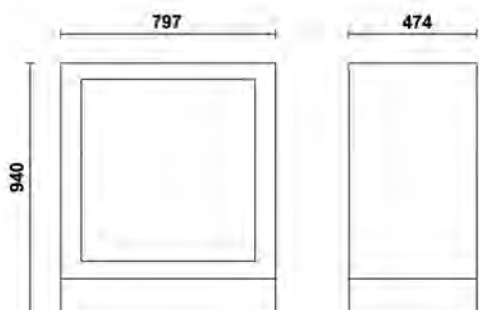

HÁTULJA



94 kg

ELEJE

SZERSZÁMTARTÓ FALAK

1m



C55PFA-1,0

C55PFA-1,0

055000316

1 m széles perforált szerszámtartó panel

Perforált acél szerszámtartó panel (1024x1020x25 mm)



C55PM

C55PM

055000302

1 m széles függesztett szekrény

Méreték: 1024x400x300 mm, gázrugós megoldás az ajtó könnyebb nyitására és zárására

C55PT1,0X0,6

055000314

1 m széles panel faliszekrény alá

Méreték: 1024x620x25 mm

C55PT1,0x0,6



C55PM

C55PM

055000302

1 m széles függesztett szekrény

Méreték: 1024x400x300 mm, gázrugós megoldás az ajtó könnyebb nyitására és zárására

C55PTE-1,0

055000319

1 m széles panel faliszekrény alá

Méreték: 1024x620x25 mm
2 elektromos aljzat fogadására (az aljzat nem tartozék)

C55PTE-1,0



C55PM

C55PM

055000302

1 m széles függesztett szekrény

Méreték: 1024x400x300 mm, gázrugós megoldás az ajtó könnyebb nyitására és zárására

C55PT1,0X0,6

055000314

1 m széles panel faliszekrény alá

Méreték: 1024x620x25 mm

C55/PF

055000307

1 méter széles szekrény alatti perforált szerszámtartó panel

Perforált szerszámtartó panel (1024x620 mm) az 1,0X0,6 méretű C55PT-hez

C55PT1,0x0,6

C55/PF



C55P/MCD

055000257

Összekötő tartó konzol a panelek toldásához



2000



SZERSZÁMTARTÓ FALAK

2 m

C55/2PM 055000301

2 polcos fal

- 2 db 1024x400x300 mm méretű polc, az ajtók nyitásának és zárásának megkönnyítésére gázrugókkal felszerelve
- 2 fali panel 1024x620 mm, C55/PF perforált szerszámtartó panelek számára (külön kell rendelni)
- Önhordó szerkezettel rendelkezik
- 2 méteres munkapadhoz társítható

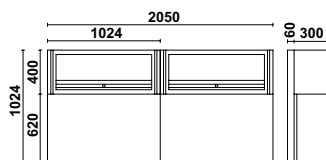

 80 kg



C55PFA-1,0

C55PFA-1,0

C55PFA-1,0

 055000316

1 m széles perforált szerszámtartó panel

Perforált acél szerszámtartó panel (1024x1020x25 mm)



C55PM

C55PM

C55PTE-1,0

C55PTE-1,0

C55PM

 055000302

1 m széles függesztett szekrény

Méreték: 1024x400x300 mm, gázrugós megoldás az ajtó könnyebb nyitásához és zárásához

C55PTE-1,0

 055000319

1 m széles panel faliszekrény alá

Méreték: 1024x620x25 mm
2 elektromos aljzat fogadására (az aljzat nem tartozék)



C55PM

C55PM

C55/PF

C55/PF

C55PT1,0x0,6

C55PT1,0x0,6

C55PM

 055000302

1 m széles függesztett szekrény

Méreték: 1024x400x300 mm, gázrugós megoldás az ajtó könnyebb nyitásához és zárásához

C55PT1,0X0,6

 055000314

1 m széles panel faliszekrény alá

Méreték: 1024x620x25 mm

C55/PF

 055000307

1 méter széles szekrény alatti perforált szerszámtartó panel

Perforált szerszámtartó panel (1024x620 mm) az 1,0X0,6 méretű C55PT-hez

+

C55P/2MDX-SX

 055000253

Jobb és bal oldali tartó konzol a végekre

+



C55P/MCD

 055000257

+

Összekötő tartó konzol a panelek toldásához

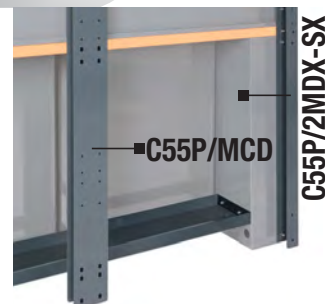

C55P/2MDX-SX

SZERSZÁMTARTÓ FALAK 2 m



C55PS



C55PS-O

055000250



C55PS-G

055000255

Világosszürke redőny



Redőnyös szerszámtartó fal

- Fügőlegesen mozgatható, zárral rendelkező alumínium redőny
- Levehető perforált panel a szerszámok elhelyezéséhez
- Önhordó szerkezettel szállítva
- 50 horgos GPS készlettel
- 2 méteres munkapadhoz társítható

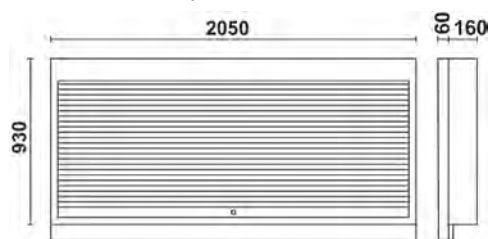

C55PSE



C55PSE-O

055000258



C55PSE-G

055000260

Világosszürke redőny



Redőnyös fali szerszámtartó rendszer 2 elektromos aljzat kivágással (az aljzat nem tartozék)

- Fügőlegesen mozgatható, zárral rendelkező alumínium redőny
- Levehető perforált szerszámtartó panel
- Önhordó szerkezettel szállítva
- 50 horgos GPS készlettel
- Elektromos aljzat kivágással
- 2 méteres munkapadhoz társítható

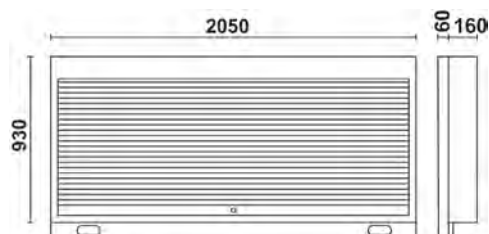

C55AE

055000325

2 m széles profil elektromos aljzatok fogadására

Méreték: 2050x25x90mm



SZERSZÁMKÉSZLET MŰHELYFALAKHOZ

5958U

059581008

85 darabos szerszámkészlet
Univerzális alkalmazás
(Akasztókkal együtt)



Mennyiség/megnevezés

Mennyiség/megnevezés	Beta-sz.
12 csillag-villáskulcsok 6÷22 mm	42
12 imbuszkulcs Ø 2÷10 mm	96N/SC12
13 1/2" - os hatlapú dugókulcs Ø 10÷22 mm	920A/SB13
8 1/2" - os hatlapú dugókulcs Ø 23÷32 mm	920A/SB8
1 1/2"-os toldó 125 mm	920/21
1 1/2"-os toldó 255 mm	920/22
1 1/2"-os csukló	920/25
1 1/2"-os csúszkás T-hajtószár	920/42
1 1/2"-os irányváltós racsnit	920/55
1 egyenes belső Seeger-fogó Ø 180 mm	1032
1 egyenes külső Seeger-fogó Ø 175 mm	1036
1 vízpumpafogó 250 mm	1048
1 Egyenes pófájú önzáró fogó 240 mm	1052
1 Erősített oldalcsípőfogó 160 mm	1084BM
1 műszerész olló	1128BMX
1 kombinált fogó 180 mm	1150BM
1 Egyenes extra hosszú félkerékcsőrű fogó Ø 160 mm	1166BM
7 csavarhúzó hasítottfejú csavarokhoz Ø 3x75 - 3,5x100 - 4x125 - 5,5x150 - 6,5x150 - 8x200 - 10x200 mm	1260
4 Csavarhúzó Phillips®-csavarokhoz PH0x60 - PH1x80 PH2x100 - PH3x150 mm	1262/S4
1 lakatos kalapács 300 g	1370
1 műanyag kalapács Ø 35 mm	1390
1 fékes mérőszalag 5 m	1692
5 darabos egyengető reszelő készlet markolattal 200 mm	1719BMA/S5
1 fűrész	1725
1 pumpás műanyag olajozó kanna 150 cm ³	1754
1 dekorkés	1771

5957U-P

059571004

133 darabos szerszámkészlet
Univerzális alkalmazás
(Akasztókkal együtt)



Mennyiség/megnevezés

Mennyiség/megnevezés	Beta-sz.
6 hosszú kiütő 2 ÷ 8 mm	31/SP6
6 2 kiütő, 1 pontozó, 3 hidegvágó	38/SP6
17 csillag-villáskulcsok 6÷22 - 24 - 27 - 30 - 32 mm	42/S17X
12 villáskulcs 6x7 ÷ 30x32 mm	55/S12X
8 T - szárú imbuszkulcs műanyag markolattal 2 ÷ 10 mm	96T/S8
8 8 részes hajlított Torx® imbuszkulcs szerszám készlet Ø T9 ÷ T40	97TX/SC8
1 állítható villáskulcs 250 mm	111
13 1/2" - os hatlapú dugókulcs Ø 10 ÷ 22 mm	920A/SB13
8 1/2" - os hatlapú dugókulcs Ø 23 ÷ 32 mm	920A/SB8
7 csavarhúzó-dugókulcs készlet Phillips®-csavarokhoz krómozott, barnított fej Ø 1,2x65 - 1,2x8 - 1,6x9 - 2x12mm - PH1-PH2-PH3	920LH/SB7
1 egyenes belső Seeger-fogó Ø 180 mm	1032
1 hajlított belső Seeger - fogó Ø 170 mm	1034
1 egyenes külső Seeger-fogó Ø 175 mm	1036
1 hajlított külső Seeger - fogó Ø 175 mm	1038
1 vízpumpafogó 250 mm	1048
1 Egyenes pófájú önzáró fogó 240 mm	1052
1 bádogos lemezolló 250 mm	1112
1 műszerész olló	1128BMX
8 csavarhúzókészlet 2,5x50 - 3x75 - 4x100 - 5,5x125 - 6,5x150 - PH0 - PH1 - PH2	1263/D8
2 lakatos kalapács 300 - 600 g	1370
1 műanyag kalapács 35	1390
1 fékes mérőszalag 5 m	1692/5
1 flexibilis mágneses csavarkiszédő	1712E/2
1 kétélű hántoló 200 mm	1717A
1 háromélű hántoló 200 mm	1717B
5 reszelő 200 mm	1719BMA8/S5
1 pumpás fém olajozó kanna 200 cm ³	1751
1 dekorkés	1771BM
1 1/2"-os toldó 125 mm	920/21
1 1/2"-os toldó 250 mm	920/22
1 1/2"-os csukló	920/25
1 1/2"-os csúszkás T-hajtószár	920/42
1 1/2"-os irányváltós racsnit	920/55
1 egyenes feszítővas	963
1 Oldalcsípőfogó 160 mm	1082BM
1 Erősített oldalcsípőfogó 160 mm	1084BM
1 áttételes homlokcsípőfogó 180 mm	1092V
1 kombinált fogó 180 mm	1150BM
1 Egyenes extra hosszú félkerékcsőrű fogó Ø 160 mm	1166BM
1 Hajlított extra hosszú félkerékcsőrű fogó Ø 160 mm	1168BM
2 csavarhúzó hasítottfejú csavarokhoz Ø 8x200 - 10x200 mm	1260
1 Phillips®-csavarhúzó PH3 8x150mm	1262
1 tolómérő	1650
1 fűrész 420 mm	1725

KIEGÉSZÍTŐK



SZERSZÁMTARTÓ
FALAK
**2m +
0,80m**



C55PFA-0,8

C55PFA-0,8

055000315

**0,8 m széles perforált
szerszámtartó panel**

Lyukacsos acél perforált panel
(800x1020x25mm)

+

C55P/MCD

055000257

**Központi dupla
köztes oszlop**



C55PM/M0,8

C55PTE-0,8

C55PM/M0,8

055000312

0,8 m széles függesztett szekrény

Méreték: 800x400x300 mm, gázrugós megoldás
az ajtó könnyebb nyitására és zárására

C55PTE-0,8

055000318

0,8 m széles panel faliszekrény alá

Méreték: 800x620x25 mm
1 elektromos aljzat fogadására
(az aljzat nem tartozék)

+

C55PM/M0,8

055000312

0,8 m széles függesztett szekrény

Méreték: 800x400x300 mm, gázrugós megoldás
az ajtó könnyebb nyitására és zárására

C55PTO,8X0,6

055000313

0,8 m széles panel faliszekrény alá

Méreték: 800x620x25 mm

C55/1PF

055000309

**Perforált szerszámtartó
panel műhelyberendezéshez**

Perforált panel 800x620 mm
a szerszámok elhelyezéséhez

+



C55PM/M0,8

C55/1PF
C55PTO,8x0,6



2000 mm

C55AC



A 2 változat a munkalap színében tér el egymástól

Önálló teljes sarok

- Munkalap (700x700 mm) tartólábbal
- 2 felső szerszámtartó fal 2 rögzítőpolccal (670x160 mm)

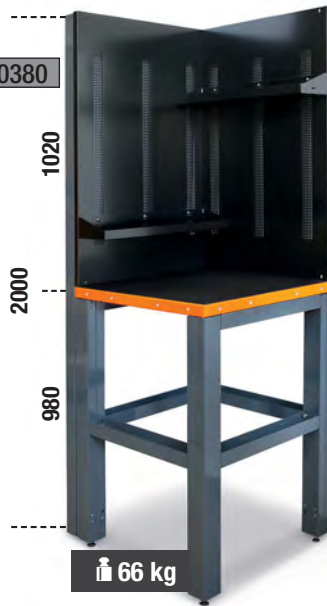

BELSŐ SARKOK



C55KAS

055000370

Szerszámtartó fal felső sarok

- 2 perforált szerszámtartó panel (700x1020x25 mm)
- 2 rögzítőpolc (670x160 mm)



C55KAI



A 2 változat a munkalap színében tér el egymástól

Sarokelem munkalappal

Ütéselnyelő és szénhidrogéneknek ellenálló, karcálló PVC réteggel burkolt, festett lemez munkalap (700x700 mm)

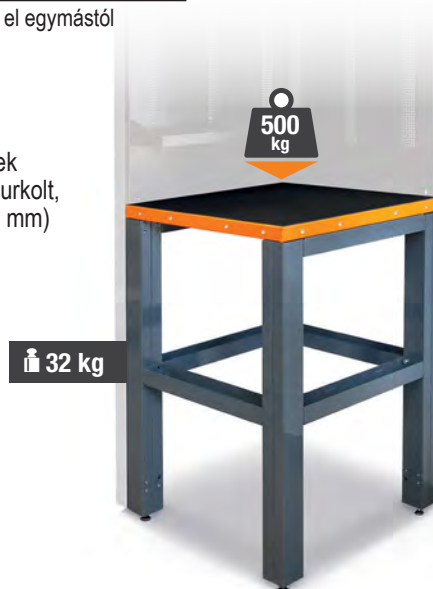

C55MP

055000374

Fém polcok a sarok munkalapokhoz

3 kg



C55B/1



A 2 változat a munkalap színében tér el egymástól

Munkapad hosszabbító, 1 m széles

Ütéselnyelő és szénhidrogéneknek ellenálló, karcálló PVC réteggel burkolt, festett lemez munkalap (700x700 mm)

- Univerzális láb függőlegesen állítható talppal
- 1 rögzített modul: 7 fiók (588x367 mm), teleszkópos, csapágyazott



800 kg

127 kg

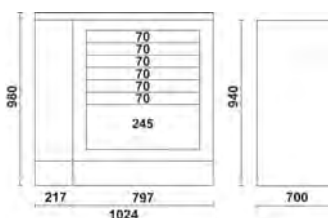

h	↓ max
70 mm	30 kg
245 mm	40 kg

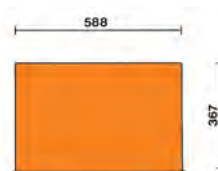

LEMEZSZERKRÉNYEK

C55AT1

055000421

Lemez
szerszámszekrény
átlátszó polikarbonát
ajtóval

- 3 db állítható magasságú polc
- Zárható
- Hasznos belső méret:
1770x420x420 mm

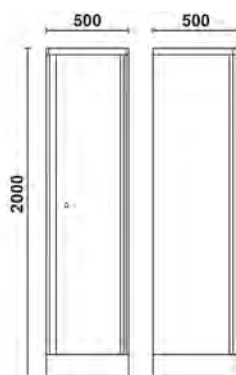

41 kg



C55AT2

055000422

Lemez
szerszámszekrény
átlátszó polikarbonát
ajtóval

- 3 db állítható magasságú polc
- Zárható
- Hasznos belső méret:
1770x700x420 mm

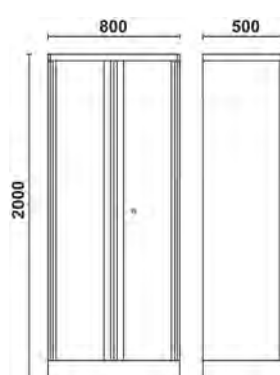

56 kg



C55A1

055000411

1 ajtós
lemezszekrény

- 3 db állítható magasságú polc
- Zárral ellátva
- Hasznos belső méretek:
1770x420x420 mm

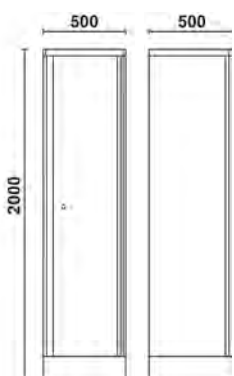

50 kg



C55A2

055000412

2 ajtós
lemezszekrény

- 3 db állítható magasságú polc
- Zárral ellátva
- Hasznos belső méretek:
1770x700x420 mm

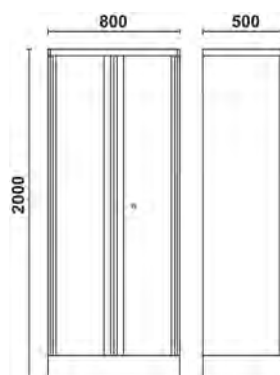

72 kg



C55A1/R42

055000461

Belső rakodópolec
C55A1/C55AT1 szekrényhez

30 kg

2,4 kg



400x400 mm

C55A2/R70

055000462

Belső rakodópolec
C55A2/C55AT2 szekrényhez

50 kg

3,5 kg



700x400 mm

C55C 055000400

Cargo szekrények

A Cargo szerszámszekrényeket profi felhasználók bevonásával, alapos kutatás alapján terveztük, ezért a végfelhasználók számára pontos, kényelmes és észszerű megoldást kínálnak.

Fő jellemzők:

- 1 fiók, teleszkópos, csapágyazott.
- Egyszerű szerszámrendezés a felhasználó igényei szerint.
- Könnyen falra szerelhető a szerszámszekrény hátulján található két horonnyal.
- Biztonsági zár a fiókokhoz és az ajtókhöz.
- Hőformált tálca 1/2"-os dugókulcshoz és tartozékokhoz, üres.



37 kg

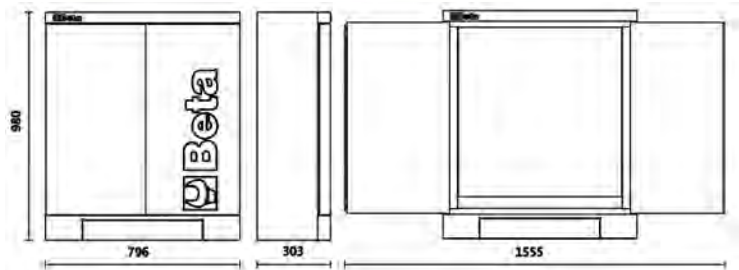

TARTOZÉKOK ÉS SZERSZÁMTARTÓK A PERFORÁLT ELEMEKHEZ



C45LMP 045000320

LED lámpa RSC55 műhelyberendezés összeállításához

- Hossz: 630 mm
- Ragasztóval könnyen rögzíthető a faliszekrény alá
- KI/BE kapcsoló
- 570 lumen

Input: 100-240V 0,6A
Output: 12V 1.50A 18.0W



L=45 cm

SPC 088880480

Számítógép falikonzol

- Az RSC55 fali szerszámtartó rendszerhez
- Méret: 398x243x138 mm

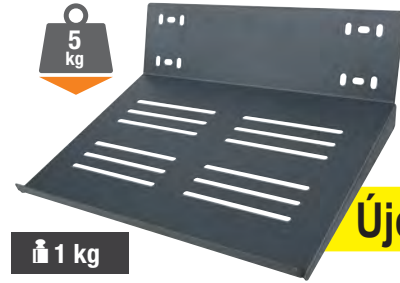

5 kg

1 kg

Újdonság

CP 088880470

Fali palacktartó acélállvány

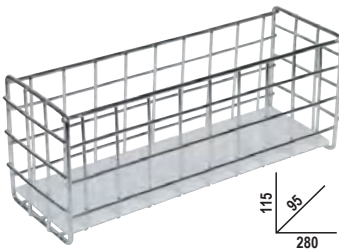

115
95
280

PM/6C 088880440

6-tálcás műanyag szerszámtároló tartóval

- Tálca belső méretei: 80x60 mm



115
95
600

PM/5C 088880450

5-tálcás műanyag szerszámtároló tartóval

- Tálca belső méretei: 95x120 mm



165
140
600

KIT/GPS

088880119

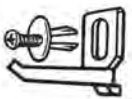

GM



	Ø
088880250	6,5
088880251	9,5
088880252	13
088880253	16
088880254	19
088880255	25

S55/8

088880420

55/S8
55AS/8
55MP/S8

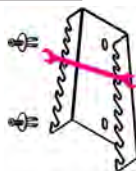

S55/12

088880421

55/S12
55/S12X
55AS/12
55MP/S12

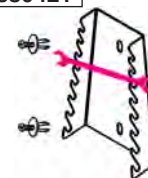

ST2P

088880422

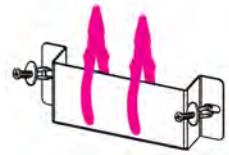

TSPP

088880402

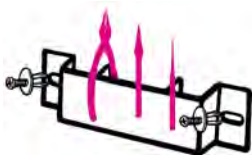

S952/10

088880423

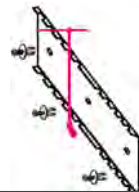

S1719BM

088880404

1719BMA: Q-T-P-M-R
1719BMD: Q-T-P-M-R



SGN

088880405

1290N-1292N-1299N/PZ
1260N-1262N-1269N/PZ
1201N-1202N-1209N/PZ



S42/17

088880428

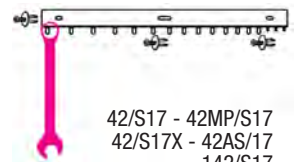

42/S17 - 42MP/S17
42/S17X - 42AS/17
142/S17

S951/6

088880429

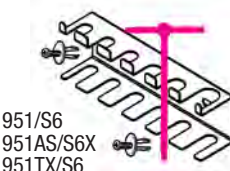

951/S6
951AS/S6X
951TX/S6

SPG11

088880910

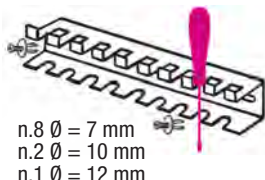

n.8 Ø = 7 mm
n.2 Ø = 10 mm
n.1 Ø = 12 mm

S1203/8

088880430

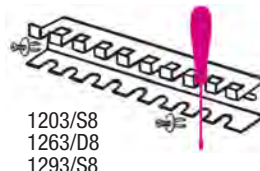

1203/S8
1263/D8
1293/S8

S96T/8

088880431

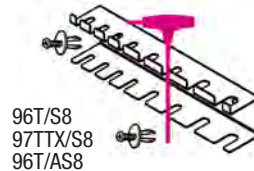

96T/S8
97TTX/S8
96T/AS8

96T/SPV

000960958

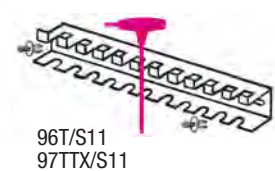

96T/S11
97TTX/S11

SB

Dugókulcs
tartó sínek



SB1 L 210 mm 088880201

SB2 L 280 mm 088880202

SB3 L 360 mm 088880203

MB

Dugókulcs-csiptetők



MB0 1/4 088880210

MB1 3/8 088880211

MB2 1/2 088880212

A SZÍNEIDBEN TÜNDÖKLŐ MŰHELY!

Az RSC55 lehetőséget kínál arra, hogy a munkapadok és a szerszámtartó falak redőnyeit semleges (szürke) színben rendeljük meg, majd személyre szabhatjuk magunknak a 7 különböző színű ragasztószalag (függőleges betétek) segítségével.



1.

Rendelje meg a modulokat
semleges színben

2.

Rendelje meg a függőleges betéteket

Válassza ki a megfelelő színt ízlésének,
vagy vállalata arculatának megfelelően.



C55STR

Színes ragasztószalag, 25 m

lehetővé teszi a függőleges betétek
színének személyre szabását
a C55 műhelyberendezésnél

2011		055000901
9006		055000902
3000		055000903
5015		055000904
1023		055000905
6029		055000906
9016		055000907
1035		055000909



KÉPZELJE EL ÉS VALÓSÍTSA MEG...

Konfigurálja online a műhelyét 3D nézetben

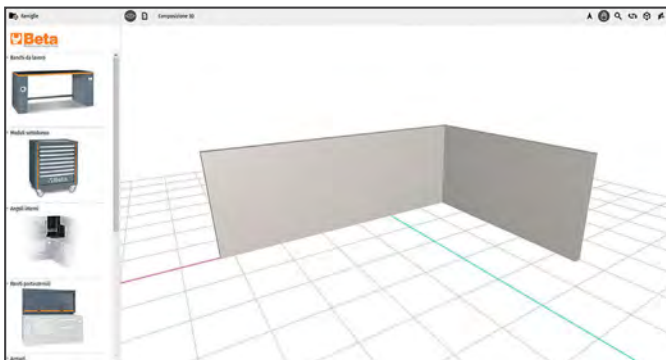

1. LÉPÉS

Rajzolja meg a falakat
Építse meg a falakat a műhelye méreteinek megfelelően.

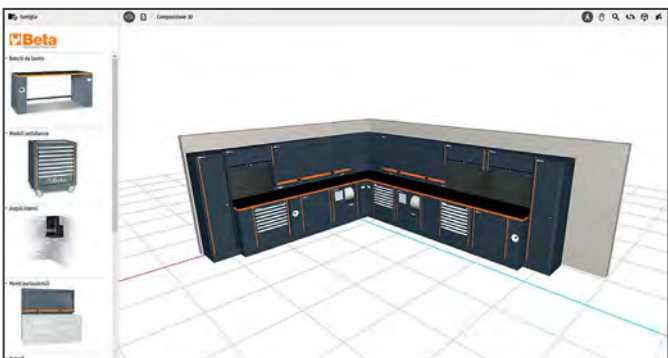

2. LÉPÉS

Hozza létre a munkaállomás(oka)t
Jelölje ki és szerelje össze a részegységeket, adjon életet a kompozíciónak

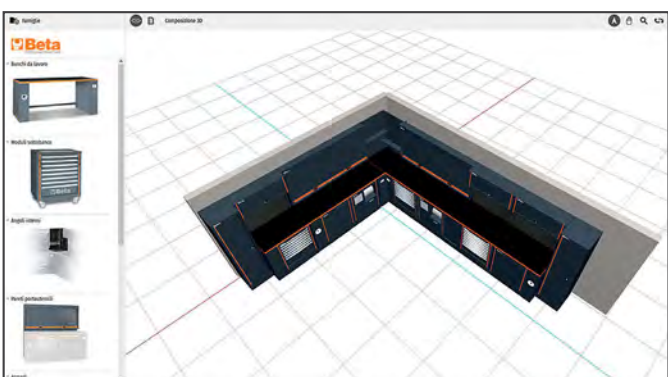

3. LÉPÉS

Jelenítse meg a 3D eredményt
A kompozíció azonnal megjelenik 3D nézetben, és több szögből megtekinthető

ORDINE		CLIENTE	
Ordine Numero	<input type="text"/>	Nome	<input type="text"/>
Data	<input type="text" value="02 / 12 / 2020"/>	Via	<input type="text"/>
Data consegna	<input type="text" value="02 / 01 / 2021"/>	Indirizzo	<input type="text"/>
Operatore	<input type="text" value="02 / 01 / 2021"/>	Telefono	<input type="text"/>
Clienti	<input type="text"/>	Email	<input type="text"/>
Clienti	<input type="text"/>	Nome	<input type="text"/>
Banchi da lavoro			
	Articolo: 05000024 Codice: C581G4E Descrizione Gamba universale con avvolgitore elettrico integrato per banco da lavoro arredo ufficio	Quantità: 3 Importo: 0	
	Articolo: 05000099 Codice: C581G4A Descrizione gamba universale per banco da lavoro con avvolgitore integrato	Quantità: 3 Importo: 0	
	Articolo: 05000026 Codice: C581P12 Descrizione piano di lavoro da 2 metri per banco arredo ufficio	Quantità: 1 Importo: 0	
	Articolo: 05000026	Quantità: 2	

4. LÉPÉS

Kérjen árajánlatot
Nyomtassa ki a kompozíció részleteit PDF formátumban, és ez alapján kérjen árajánlatot kereskedőjétől.

**SOFT
MODULE
SYSTEM**

EGYEDI MODULOK KÉRÉSRE



Töltse fel a fiókjait egyedi modulokkal mindössze hat lépésben

(Maximális méret: 1100 x 600 mm)

1

Küldje el pontos igényét
kapcsolattartójának,
Beta kereskedőjének.

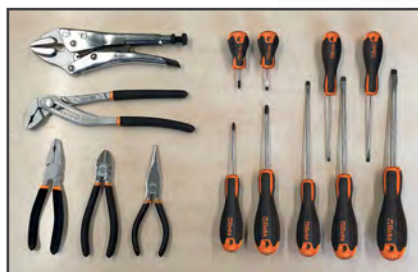

2

Igényei kézhezvétele után
megszerkeztjük a projektje kezdő
szortimentjét.

Kép	Termék	Beta-sz.
	Önzáró fogó	010540022
	Vízpumpa fogó	010440250
	Kombinált fogó	011500046
	Csavarhúzó hasítottfejú csavarokhoz	012011039
	Csavarhúzó Phillips [®] -csavarokhoz	012021018

3

Elkészítjük
a terveket.



4

A végleges tervrajzot
elküldjük Önnek
jóváhagyásra.

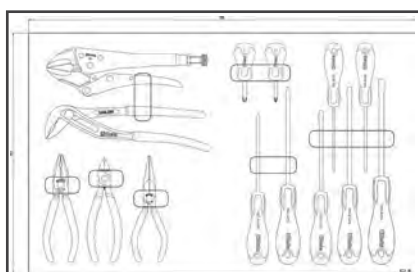

5

A habszivacs modulokat a
Beta Sovico-i gyárában
legyártjuk.



6

A szerszámokat az egyedi
modulokban szállítjuk.



Egyedi modul igénye esetén keresse
az Önhöz legközelebbi Beta viszonteladót.

5S

Az 5S egy japán eredetű munkahelyi rendszerezési módszer. A név öt japán szó (**seiri, seiton, seiso, seiketsu és shitsuke**) angolos átírásából származik.



A szavakból létrehozott öt lépés egy rendezett, megismételhető módszer eredményez, melynek célja a munkafolyamatok optimalizálása és a működési teljesítmény fejlesztése.



ELŐNYÖK

Kevesebb idővesztés és jobb költséghatékonyság

Egy megfelelő szerszámrendező és szállító rendszernek köszönhetően mindig minden pont ott lesz, kéznél, ahol szüksége van rá.

Jobb minőség és fokozott termelékenység

A szabvány eszközök nem mindig elégítik ki az igényeket. A modulokból összeállított rendszert teljes mértékben a saját igényeihez szabhatja, ami nagyobb megbízhatóságot és teljesítményt eredményez.

Kevesebb munkabaleset

A legtöbb baleset valamilyen szerszám vagy eszköz használata során történik. Ideális esetben a szükséges eszközöket megfelelően elrendezi, hogy kéznél legyenek, amikor szükség van rájuk, a szükségtelenekeket pedig elteszi. Ezáltal csökken a balesetveszély és nem nyúlhat rossz szerszámhoz.

Nagyobb hatékonyság

Ha kevesebb a hiba és hibalehetőség, elkerülhetők a késések, optimalizálhatók a folyamatok és – végső soron – javíthatja a vállalat eredményeit és hatékonyságát.

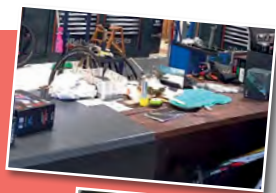

Beta

EGYÜTT GYŐZÜNK!

Fabio Quartararo

2022 MotoGP

World Championship



Partnership 2022

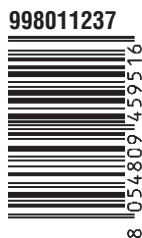

Beta Utensili S.p.A. | via Volta, 18 | 20845 Sovico (MB) | tel +39 039 20771
www.beta-tools.com

A Beta Utensili S.p.A. fenntartja magának a jogot, hogy termékpalletáját előzetes bejelentés nélkül változtassa, illetve módosítsa. A nyomdai hibákért felelősséget nem vállalunk.